

- (GB)** *Operation Instructions Manual*
- (F)** *Manuel d'instructions et d'utilisation*
- (E)** *Manual de instrucciones de operación*
- (I)** *Manuale d'istruzioni*
- (D)** *Bedienungsanleitung*
- (NL)** *Gebruiksaanwijzing*
- (PT)** *Manual de instruções de operação*
- (RU)** *Руководство по эксплуатации*
- (CHI)** *操作使用手册*





English	3
Français	20
Español	37
Italiano	55
Deutsch	73
Nederlands	92
Português	109
На русском языке	127
中文	145

- (GB) Please read these instructions carefully and keep them in a safe place for future reference.
- (F) Lisez attentivement le présent manuel et conservez-le en lieu sûr afin de pouvoir le consulter en cas de besoin.
- (E) Lea estas instrucciones cuidadosamente y manténgalas en un lugar seguro para consulta en el futuro.
- (I) Si prega di leggere attentamente le presenti istruzioni d'uso e di conservarle a portata di mano per ogni ulteriore consultazione.
- (D) Bitte lesen Sie diese Bedienungsanleitung sorgfältig durch und bewahren Sie sie als Referenz für die Zukunft an einem sicheren Ort auf.
- (NL) Lees deze gebruiksaanwijzing aandachtig door en bewaar deze op een veilige plaats voor later.
- (PT) Leia atentamente estas instruções e mantenha-as em um lugar seguro para futuras consultas.
- (RU) Внимательно прочтите все руководство и сохраните его на будущее.
- (CHI) 请仔细阅读本手册，并将其保存在安全位置供日后参考。



TABLE OF CONTENTS

1. SAFETY INSTRUCTIONS	3
2. INTRODUCTION	4
3. EWIRE™ PRO SPECIFICATIONS	4
4. EWIRE™ PRO OVERVIEW	5
5. EWIRE™ PRO DIES FOR MFPP-B1	6
6. QUICK START GUIDE	6
7. USER OPERATIONS	6
8. USER DISPLAY	13
9. PROBLEM SOLVING	14
10. SUPPLY INFORMATION	18
11. LCD JAM CODES	19

1. SAFETY INSTRUCTIONS

YOUR SAFETY IS VERY IMPORTANT TO GBC. IMPORTANT SAFETY MESSAGES AND INFORMATION ARE CONTAINED IN THIS MANUAL AND ON THE MACHINE ITSELF. PLEASE MAKE SURE YOU CAREFULLY READ AND UNDERSTAND ALL OF THESE BEFORE OPERATING THE MACHINE.

! THE SAFETY ALERT SYMBOL PRECEDES EACH SAFETY MESSAGE IN THIS OPERATION INSTRUCTIONS MANUAL. THIS SYMBOL INDICATES A POTENTIAL PERSONAL SAFETY HAZARD THAT COULD HURT YOU OR OTHERS.

THE FOLLOWING PICTORIAL IS FOUND ON THE eWire™ Pro:



This safety symbol means that you might get seriously hurt or killed if you open the product and expose yourself to hazardous voltage. NEVER remove the screwed on covers. ALWAYS refer service requirements to qualified service personnel.



This safety symbol means that you may get cut if you touch the knife positioned behind the cover it is affixed to. Do not remove this cover or place fingers behind it.

Important safeguards

- ◆ Use the eWire™ Pro only for its intended purpose of creating bound books according to the indicated specifications.
- ◆ Retain this Operation Instructions manual for future use.

! CAUTION: THE PRINTER ON/OFF SWITCH DOES NOT CUT OFF POWER FROM THE EWIRE™ PRO.

! CAUTION: THE EWIRE™ PRO ON/OFF SWITCH DOES NOT CUT OFF POWER FROM THE PRINTER.

- ◆ The eWire™ Pro must be connected to a supply voltage corresponding to the electrical rating of the machine operation instructions (also listed on the serial number label).
- ◆ The grounding plug is a safety feature and will only fit into the proper grounding-type power outlet. If you are unable to insert the plug into an outlet, contact a qualified electrician to have a suitable outlet installed.
- ◆ Do not alter the plug on the end of the cordset (if provided) of the eWire™ Pro. It is provided for your safety.
- ◆ Unplug the eWire™ Pro before moving the machine.
- ◆ Do not operate the eWire™ Pro if the machine has a damaged power supply cord or plug. Do not operate the machine after any malfunction. Do not operate the machine in case of liquid spills, or if the machine has been damaged in any other way.
- ◆ Do not overload electrical outlets beyond their capacity. To do so may result in fire or electrical shock.

Cleaning

- ◆ You may clean the exterior of the eWire™ Pro using a soft, damp cloth.
- ◆ Do not use detergents or solvents as damage to the machine may occur.

Safety messages

Do not attempt to service your eWire™ Pro yourself. Contact an authorized service representative for any required repairs or major maintenance for your eWire™ Pro.

! DO NOT REMOVE THE MACHINE'S COVER.

There are NO user-serviceable parts inside the machine. In order to avoid potential personal injury and/or damage to property or the machine itself, do not remove the machine's cover.

FCC NOTE

This equipment has been tested and found to comply with the limits for a Class A digital device, pursuant to Part 15 of the FCC Rules. These limits are designed to provide reasonable protection against harmful interference when the equipment is operated in a commercial environment.

This equipment generates, uses, and can radiate radio frequency energy and, if not installed and used in accordance with the Operation Manual, may cause harmful interference with radio communications. Operation of this equipment in a residential area is likely to cause harmful interference in which case the user will be required to correct the interference at his/her own expense.

CAN ICES-3 (A)/NMB-3(A)

! CAUTION: ANY MODIFICATIONS MADE TO THIS DEVICE THAT ARE NOT APPROVED BY GBC MAY VOID THE AUTHORITY GRANTED TO THE USER BY THE FCC AND/OR INDUSTRY CANADA TO OPERATE THIS EQUIPMENT.

**2. INTRODUCTION**

Thank you for purchasing the eWire™ Pro. eWire™ Pro is the first fully automated inline binding system using traditional twin-loop wire. Your eWire™ Pro offers a variety of different twin loop wire supplies, allowing the user to select the appropriate loop diameter and color for the application.

The eWire™ Pro is an innovative solution for twin loop binding and offers the following design features:

- ◆ Combines printing, punching, collating, and twin loop binding into one integrated process.
- ◆ Create professionally bound documents as quickly and easily as they can be printed.
- ◆ Wire binding creates strong, durable documents combined with an attractive and professional appearance.
- ◆ Saves significant time and cost compared to offline production.
- ◆ The Multi Function Professional Puncher-B1 is used to punch holes in each sheet prior to binding. eWire™ Pro die 7714030 or 7714031 must be installed in the punch prior to operating eWire™ Pro.

Duty Cycle and Product Positioning Update

The eWire™ Pro provides a flexible, cost effective binding solution for light to medium level book binding environments. For customers that run continuous binding for long runs of over 4 hours, performance may vary or degrade due to a wide range of media weights and environmental conditions that can occur.

AMPV - Recommended 300,000 sheets or 7,500 books average monthly print volume (A4/Letter).

3. EWIRE™ PRO SPECIFICATIONS

Speed	Up to 140 sheets per minute	
Bind Sheet Size and Edge	<i>US Sizes</i> LTR LEF STMT LEF	
LEF- Long Edge Feed	<i>ISO sizes</i> A4 LEF A5 LEF	
Paper Stock	Plain: 75gsm - 300gsm (20# bond to 110# cover) Coated: 120gsm - 300gsm (32# bond to 110# cover) Covers: 176gsm – 300gsm Clear Cover: 7mil (Clear Covers should only be used for Front cover and not have print on it)	
Paper Bypass Mode Sheet size	Paper sizes and stocks same as printer	
Power Supply	115V, 60Hz, Single Phase 230V, 50Hz, Single Phase	
Electrical	Amps and Frequency	115V; 2.8A; 60Hz 230V; 1.4A; 50Hz
Safety Certification	cULus, CE	
Dimensions	L: 31.7"; W: 35.9"; H: 42.5" L: 80.5cm; W: 91.1cm; H: 107.9cm	
Weight	226 kg (500 lbs)	
Shipping Weight	277 kg (610 lbs)	
Manufactured	Assembled in Taiwan	



4. EWIRE™ PRO OVERVIEW

The picture below shows an overview of the eWire™ Pro system. Key User Interface locations are identified. Functional areas are identified to aid the user in troubleshooting. A jam can be categorized by identifying where in the eWire™ Pro the jam occurs.

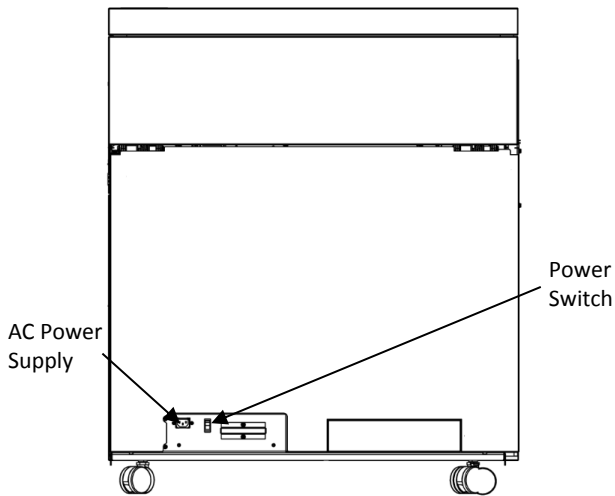
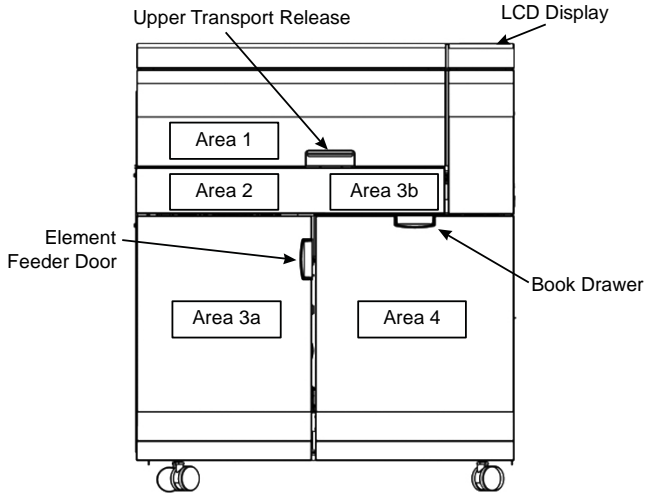

eWire™ Pro Overview

- 1. Area 1**
This refers to the area of the eWire™ Pro where sheets are fed in and are either bypassed through the eWire™ Pro, or redirected into the eWire™ Pro for binding.
- 2. Area 2**
Refers to the area of the eWire™ Pro where sheets are transferred onto the twin loop wire for binding.
- 3. Area 3a**
Refers to the area of the eWire™ Pro where twin loop wire is fed off the supply spool and cut to length for binding. Area 3 primarily refers to wire feed, not paper stacking.
- 4. Area 3b**
Refers to the area of the eWire™ Pro where the closer is located. The closer compresses the open binding element to finish the book.
- 5. Area 4**
Refers to the area of the eWire™ Pro where bound books are stacked.
- 6. Book Drawer**
Pulling the Book Drawer handle will allow the user to access the completed book stack for removal. The book drawer is only to be opened when the printer is in standby.
- 7. Element Feeder Door**
Open the door and release the Element Feeder tray to access the twin loop supply spool. The element feeder door is only to be opened when the printer is in standby.
- 8. Upper Transport Release**
Release the latch and raise the lid to open the upper section of the bypass panel. The lower bypass panel can also be raised, by lifting the handle. Access this area of the machine for jam clearance.
- 9. LCD Display**
The LCD will provide key information about the system, and also allow the user to access settings on the eWire™ Pro.
- 10. AC Power Supply**
Location for the power supply cord. Use only the cord provided.
- 11. Power Switch**
Use to turn off power to the eWire™ Pro during service, or if the eWire™ Pro will not be used for a long period of time.



5. EWIRE™ PRO DIES

Prior to Operation of the eWire™ Pro, an eWire™ Pro die set must be installed into the Multi Function Professional Puncher-B1. eWire™ Pro will not function unless one of the die sets listed below is installed.

Die Set Details

A die set from the following list must be used. Refer to Section 10 of this document for further details.

Die, eWire, 3:1, Round	7714030
Die, eWire, 3:1, Square	7714031

Punched Hole Quality

Prior to operating the eWire™ Pro for the first time, or whenever a die set is changed, perform the hole quality check outlined in Section 9 B.

6. QUICK START GUIDE

eWire™ Pro must be connected to AC power and the rear ON/OFF switch should be ON to enable any feature of the machine.

- A spool of the correct size twin loop wire must be installed before running a bind job. See Section 7 B for details on loading twin loop spools into the eWire™ Pro
- Ensure that the book drawer in Area 4 is set to the size paper you intend to use, shown below.



- If running A5 or Statement size jobs, install the book drawer bar. To install the book drawer bar, place the drawer guides in the narrowest position and then slide the bar underneath the guides until the indicators touch the edge, shown below.



- Check that the Multi Function Professional Puncher-B1 has an eWire™ Pro die as detailed in Section 5.
- Do not open doors while the machine is operating. The current job will not resume if any eWire™ Pro doors are opened while "RUNNING BINDING" OR "PAUSED" is displayed on the LCD.

When binding is not directed the machine will operate in bypass mode.

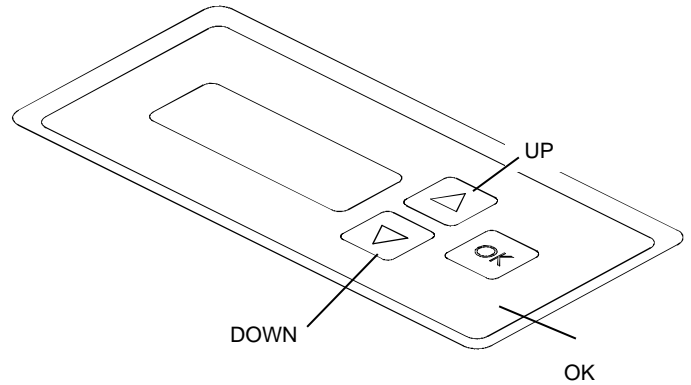

Layout of eWire™ Pro LCD User Interface

7. USER OPERATIONS

- Removing Supply Spool from the Machine:**
Supply spools can be removed from the machine before they are empty to be stored for future use.
- Installing a New Supply Spool into the Machine:**
eWire™ Pro offers a variety of different twin loop wire options, depending on the requirements of your job. Load a new wire supply spool if a different size or color of binding is required, or when the spool is empty.
- Supply Spool Storage:**
The twin loop wire supply spools should always be stored according to the guidelines listed to prevent damage.
- Emptying the Book Drawer:**
Empty the book drawer to remove your bound books.
- Clearing Jams:**
How to clear paper or wire jams.



A. Removing Supply Spool from the Machine:



WARNING: POSSIBLE PINCH POINT HAZARD. WHEN INSTALLING OR REMOVING SUPPLY SPOOLS IN YOUR EWIRE™ PRO, ALWAYS KEEP FINGERS AND OTHER BODY AWAY FROM MOVING PARTS AND SHARP EDGES. FAILURE TO FOLLOW THESE PRECAUTIONS MAY RESULT IN INJURY.

When the ADD ELEMENTS message appears on the LCD, opening and closing the Element Feeder Door will remove this message. It is recommended to replace the spool immediately when this message appears to prevent a jam condition.

Step 1: Stop the printer/copier.

Step 2: Open the Element Feeder Door

Step 3: Slide the feeder drawer out from the machine by pulling on the handle.

Step 4: Turn the Knob counterclockwise to release the wire loose end from the Element Feeder.

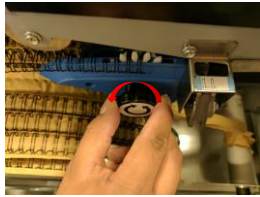

Note: If the wire end is past the knife area, cut the excess before turning the knob. Refer to section 7 E Area 3a

Step 5: Lift slack wire from the metal wire guide surface and place it against the magnetic catch. This will hold wire out of the way during replacement.



Step 6: Remove and turn the rewind spool counterclockwise to generate slack in the carrier paper. Replace the rewind spool on the spindle after generating slack.



Step 7: Lift the metal wire guide on the shield and pull the carrier paper out from the shield.



Step 8: Remove the Element Shield by pulling on the handle and set it aside.

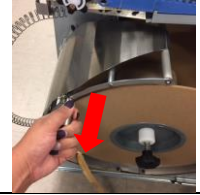

Step 9: Rewind the spool counterclockwise to take the excess slack from the wire and the paper.



Step 10: Take the wire off the magnet and place it on the empty carrier paper you rewound in Step 9. Pull the wire toward the rewind spool making sure to take up all of the slack.

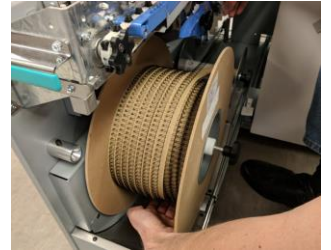

Ensure that the wire you are placing back on the spool is contained in the paper you are rewinding and does not interfere with the other rows of wire. See Section 9 B for more details.

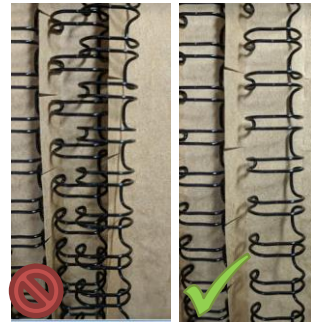

Step 11: Secure the wire using a magnet as shown. Repeat steps 6 and 9 until all the wire is on the spool

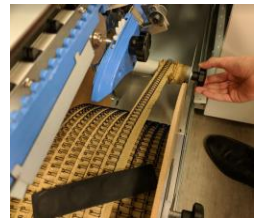

Step 12: Secure the wire rows on the spool at the end of the loose wire using the 2nd magnet strip, then move the first magnet strip you placed as shown here. Place the magnets across rows of wire so that the loose end of wire is secured to the wound rows. The magnets prevents the wire from slipping when the spool is removed.



Step 13: Tear the carrier paper where it leaves the rewind spool. Your carrier paper should extend about 12 inches (30 cm) beyond the loose end of your wire.



Step 14: Unscrew the spool retainer. Turn the knob counterclockwise to loosen and remove the cap. Set the cap aside.

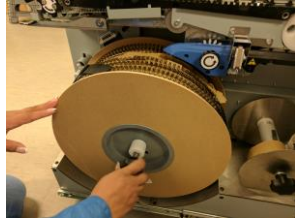

Step 15: Remove the spool from the machine. Pull the spool straight away from the machine to slide it off the spindle. Properly store the spool for future use. Refer to Section 4 C for guidelines on spool storage. Note that the flexible magnet must remain in place at all times to prevent slipping of wire.



Step 16: To remove the rewind spool from the feed spindle, push the hub in and turn it clockwise. Remove the excess paper by sliding it off the hub.

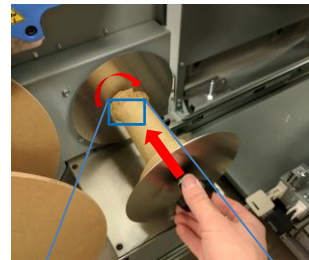

Note: If the rewind spool is full of paper, it may be difficult to remove. The spool must be pressed in firmly before rotating to disengage the pin.



Step 17: Reinstall the empty paper feed hub to the machine. Slide it onto the feed hub shaft and rotate counter clockwise until it latches in place.

Step 18: Open the top cover and identify the wire Holder. Check if there is a cut length of wire on the Holder (long boxed section). If there is, remove it by pressing the Holder release (small boxed sections) and removing the wire.



Step 19: If a new spool is to be installed, follow the steps in the section, Section 7 B.

Step 20: If no new Supply Spool is to be installed, reinstall the Element Shield and the Spool Retainer then slide the Element Feeder Drawer into the machine. Ensure that the drawer is pushed in fully or the message "Push Feeder In" will appear on the LCD. Close the Element Feeder Door.

B. Installing a New Supply Spool Into the Machine:

Step 1: Stop the printer/copier.

Step 2: Open the Element Feeder Door.

Step 3: Slide the Element Feeder Drawer out of the machine by pulling on the handle.

Step 4: If applicable, follow the instructions in Section A to remove the previously installed element Supply Spool.

Step 5: Remove the Element Shield by pulling on the handle and set it aside.



Step 6: Turn the Spool Retainer counterclockwise to loosen and remove it. Set the Spool Retainer aside.

Step 7: Remove the Supply Spool from its carton and remove the plastic shrink wrap.

Method 1: Remove the plastic by cutting across using scissors.

Caution: Do not cut the carrier paper or wire when cutting the plastic, doing so may ruin the spool.



Note: do not remove the cardboard retainer at this point. The wire will unwind if it is not secured throughout the process and may lead to jams.



Method 2: With the plastic still on the Supply Spool proceed to Steps 8 & 9 before slowly unwinding it.



Step 8: Install the Supply Spool by sliding it onto the hub. The circular barcode label must face towards the Element Feeder Drawer. The product description label on the Spool must face outward.

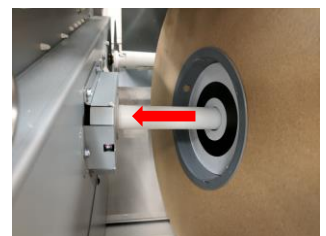



Step 9: Install the Spool Retainer by turning it clockwise until it is finger tight. Do not over tighten.

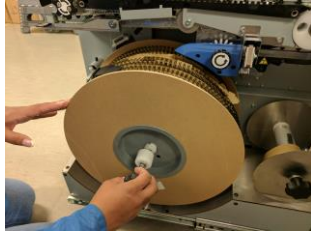

Step 10: Place a Magnet Strip on the spool behind the cardboard retainer. Gently remove the cardboard retainer taking care not to shift the rows of wire.

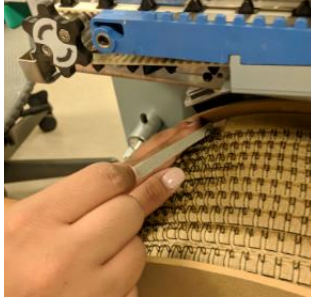

Step 11: Pull the wire and carrier paper away from the Supply Spool and hold them both in one hand. With your free hand install the Element Shield.

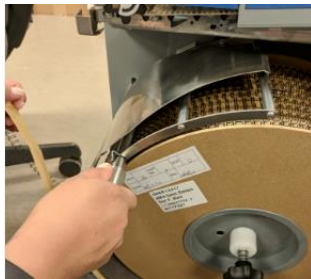

Step 12: While still holding the carrier paper, use the magnetic catch to hold the wire.



Step 13: Lift the metal guide on the Element Shield and slide the carrier paper between it and the lower bars. Take care not to twist the carrier paper as this may lead to a jam.



Step 14: Attach the end of the carrier paper to the rewind spool. Leave 1-2in (2.5-5cm) of excess and fold that back on top of the metal clip.

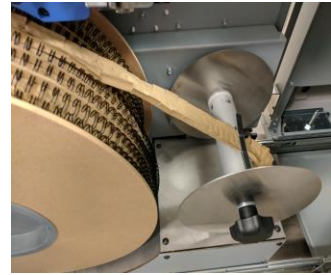

Step 15: Turn the Rewind Spool clockwise until you have enough wire to reach the blue wire guide. (Take care not to pull hard on the wire.) Place the wire onto the Element Sprocket Nose Assembly.



Step 16: Adjust the position of the end of the wire with the knob. The end of the wire should line up with the edge of the metal Anvil as shown in the label on the Knife Cover.



Step 17: Proper installation of the Supply Spool is shown. The wire is fed around the Element Shield Assembly and positioned properly on the Element Sprocket Nose Assembly. The carrier paper is fed through the Element Shield and the end is attached to the Rewind Spool. Once installed properly, rotate the Rewind Spool clockwise until the slack portion of the wire contacts the Flapper below the Supply Spool.

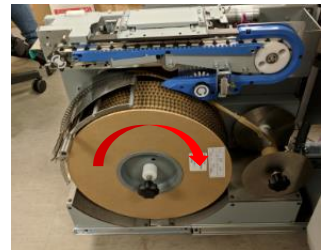

Step 18: Slide the Element Feeder Drawer back into the machine. Ensure that the drawer is pushed in fully or the message "Push Feeder In" will appear on the LCD

Step 19: Close the Element Feeder Door.



Post Spool Installation Review:

Check the following:

- Is the spool secured to the Element Feeder by the holder cap, with the circular bar code facing in as shown in Section 7 B Step 9?
- Is the wire fed onto the Element Feeder track, with the end located just before the knife as shown in Section 7 B Step 16?
- Is the wire shield in place, with one row of wire resting loosely on top of it and the paper between the shield and the rollers?
- Is there one row slack wire below the spool?
- Is the end of the carrier paper secured to the rewind hub as shown in Section 7 B Step 14?
- Is any excess wire removed from the Element Feeder? No wire should be present past the knife as shown in Section 7 B Step 14.
- Open the top cover. Is any excess wire present on the Holder as shown in Section 7 A Step 18?

Add Elements Message:

The message “ADD ELEMENTS” will be displayed on the LCD when the eWire detects it is low on elements. When this message appears the spool must be replaced.

There will be a length of wire remaining on the spool when this message appears. This extra length is left to ensure the final books bind properly. This wire is meant to be discarded with the empty spool. Continuing to operate the eWire after this message has been displayed will result in unhooked sheets and unbound books.

Note: Opening and closing the element door will remove this message. It is recommended to replace the spool immediately when this message appears to prevent a jam condition.

C. Storing Supply Spools:

Supply spools should always be stored vertically. Flat storage may result in twisted or tangled wires. Always handle partially empty spools very carefully.

Use the flexible magnet strip to secure loose ends of wire whenever a partially used spool is removed from the machine.

If spools are to be stored in their cartons, cartons must be stacked vertically. Refer to markings on the side of the package.

Examples of Proper Spool Storage:



Example of improper spool storage:



Do not store the magnet strips on the inside of the element feeder drawer when not in use, this can cause wire jams. Store the magnets as shown below on the element feeder drawer or away from the machine. When storing them on the element feeder, ensure that they are completely on the flat face of the drawer and are not near the spool.



Example of improper magnet storage:





D. Emptying the Book Drawer:

Step 1: Stop the printer/copier. Do not open the door until current operation is complete.

Step 2: Open the eWire™ Pro Book Drawer using the handle.

Step 3: Slide the Book Drawer Tray out of the eWire™ Pro. Remove the stack of books from the Tray.

Note: All books must be removed at once, do not leave the tray partially full.

Remove the book drawer bar prior to removing books if binding A5 or statement.



Step 4: Ensure the Tray is empty and that no debris is present in the Tray area. Close the Book Drawer Door firmly and resume operation.

If running more A5 or statement books, reinstall the books drawer bar if you will be running.



Bound Book Drawer Capacity

Element Size	Book capacity*
A	35
B	35
C	35
D	30
E	25
F	20

* Book drawer capacity may be lower when binding books with front and rear covers less than 216gsm.

For optimal book stacking, it is recommended that books contain front and back covers and be no smaller than 5 sheets plus 2 covers.

Books will be bound with the front cover on the bottom of the stack, to complete the book this cover must be flipped to the front.

E. Clearing Jams:



When a jam occurs in the eWire™ Pro, identify the location of the jam, and clear the excess paper, starting with Area 1 and proceeding to Area 2, 3, and 4. **After clearing any jam, return to area 3b and remove any wire that may be present**

Area	Description
------	-------------

Area 1 – Bypass Paper Jam



If paper is jammed in Area 1, raise the top cover and remove the jammed paper. Raise the lower transport by lifting on the handle. Remove any paper trapped between the bypass region and the stacking region.

Area 2 – Bypass Transfer or Stacking Area Paper Jam



If paper is jammed in Area 2, raise the top cover and the lower bypass by lifting the handle to access the stacking region. Raise the vacuum stacker handle to remove paper from the stacking area. Sheets may be partially hooked onto the wire segment.

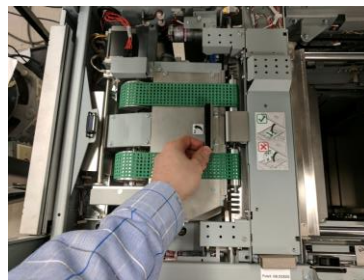

If loose sheets are left in the stacking area, remove the incomplete book from the book drawer, after removing these sheets.

The vacuum stacker will lower itself slowly, to its original position, after it has passed vertical.

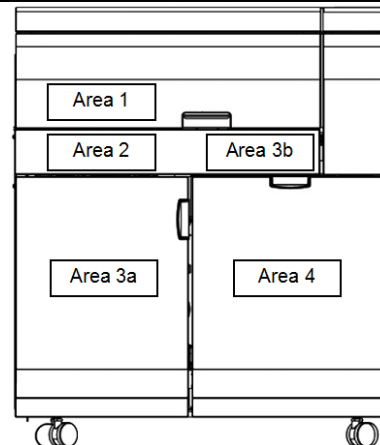



Area 3a– Twin Loop Wire Feed Jam



Open the front door and slide out the drawer using the handle provided. Check if the rewind paper from the spool has been cut or damaged. Check that the wire feed from the spool has enough slack. Check for any excess wire in the Feeder area.

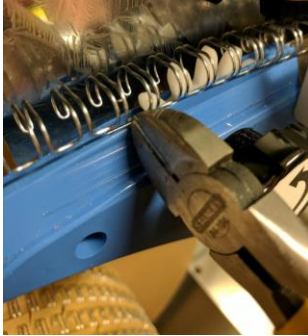

No wire should be present beyond the knife area. If wire is present past the knife, use the wire cutters provided to cut and remove it, then position the wire as shown in Section 7 B Step 11. Remove any excess wire past the knife by turning the belt knob clockwise. Do not pull wire from belt teeth

Caution

When cutting excess wire, cut it just before the knife. Lift the wire off of the blue plastic nose. Do not allow the wire cutters to contact the plastic nose or it can become damaged.



Sharp Edge!

Cut finger with contact

Do not remove cover or place fingers behind it.



If it is necessary to remove a piece of wire from under the knife cover, first try turning the element feed knob counter clockwise, do not reach under the cover with your fingers. If you cannot remove the wire using the knob, use the wire cutters provided to grab the wire and pull it free.

Area 4 – Book Tray Jam



Open the Book Tray by pulling on the door handle. If the book tray is full, remove all books from the elevator and close the door firmly. Check for any debris or loose paper in the book tray area.

Area 3b – Clear Remaining Wire



First follow the steps above to remove all paper jams and wire feed jams. After opening the Area 1 cover and closing it, the holder should retract and become accessible. Before resuming operation, check if a segment of wire has been cut and is still in the machine.

To remove a wire length from the holder, with one hand press in the green tab to disengage the wire and with the other hand pull the wire free.



LCD User Interface Screen Overview

8. USER DISPLAY

Located on the front of the is a user interactive LCD panel that provides Messages, Settings and Information relating to the functions of the binder.

Messages on the LCD Panel

1. Ready Bypass

eWire™ Pro is ready to bypass, sheets will pass through the machine.

2. Ready to Bind

eWire™ Pro is ready to process a binding job, all sheets through the unit will be stacked and bound.

3. Running Bypass

This message will be displayed when Bypass mode is in operation.

4. Running Binding

This is displayed when Bind mode is in operation. The book drawer capacity will be displayed as a percentage on the right of screen. The book drawer capacity will be displayed as a percentage on the right of screen. If a door of the eWire™ Pro is opened during binding, the job will not resume.

5. Book Tray Full

When the book tray is full or near full, the Tray Full message will be shown.

6. Close Tray

When the book tray is removed or not fully inserted into the eWire™ Pro unit, this message will be displayed.

7. Close Door

When the Front door is open or not completely closed this message will be displayed.

8. Close Cover

When the top cover is open or not completely closed this message will be displayed.

9. Add Elements

When the supply of elements is low, or the spool is missing, the add elements message is displayed. See Section 7 B for more details.

10. Paused

When there is a non-eWire™ Pro stoppage in the line of equipment this message will be displayed. If a door of the eWire™ Pro is opened during a pause, the job will not resume.

11. Jam Code

The jam code will appear when there is a jam in the machine along with the area the jam is located. Refer to Section 7 E for instructions on clearing jams and Section 11 for details on each jam

12. Push Feeder In

This message appears when the element feeder door is closed but the drawer is not fully pushed in. Opening the door, pushing the drawer fully in, and closing the door will remove this message.

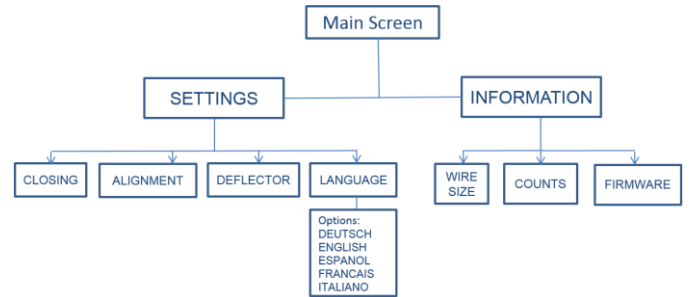

Changing the Settings on the LCD panel

The User Interface is navigated using the Up and Down arrows next to the LCD. To change any setting below press OK while it is on the display and use the arrows to change the setting. After changing any setting press OK and exit the settings mode.

1. Closing

Use this option to change the closing depth for the twin loop wire. Offset from -5 to +5 is available and will apply only to the wire size selected. Use this option to correct for binding that is over- or under-closed. Refer to Section 9 E for more details.

2. Alignment

Use this option to correct for sheet offset coming into the eWire™ Pro. No adjustment should be required, unless directed by a service technician.

3. Deflector

Use this option to correct for the timing of the deflector. No adjustment should be required, unless directed by a service technician.

4. Language

Use this option to change the language displayed on the LCD screen.

Displaying Information on the LCD Panel

1. Wire Size

Displays the wire size currently selected. Also shown on the home screen.

2. Counts

Displays the number of books and sheets that have been processed by the eWire™ Pro.

3. Firmware



This displays the current level of firmware of eWire™ Pro.

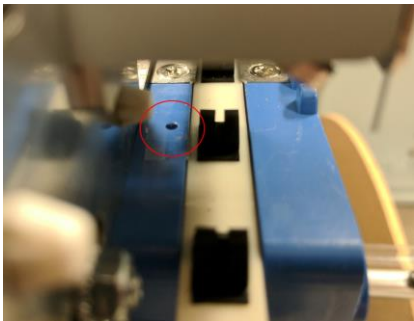

9. PROBLEM SOLVING

A. Common Problems:

Problem	Probable Cause
No power, No Operation	Power cord not attached to back of machine or not properly plugged into the wall. Power On/Off Switch not activated
Close Door/Close Tray/Close Cover message appears	Ensure that the doors and cover are properly closed and latched. Press the door or cover firmly into place. If message appears repeatedly, adjust the Interlock flag.
Twin-Loop wire jamming repeatedly	Avoid damage to the spool by taking care during storage and loading. Remove the excess wire and re-feed wire into the element feed module. Follow the installation instructions in Section 4. If necessary, remove a length of wire from the spool and reinstall the spool.
Sheets jamming repeatedly on the Stacking area (Area 2) J202, J203, J244	Confirm that an appropriate eWire™ Pro die is installed on the MFPP. Using an unbound sheet, confirm the punched hole accuracy using the guidelines in Section 9 C-D. If the accuracy of the punched holes is not in spec, make adjustments to the MFPP alignment settings. If problem persists, see Section 9 E
Wire jamming in feeder. (Area 3A) J361	J361 jams on the eWire™ Pro may be caused by dust on the film cover on the element sensor (S22). Clean the film by wiping a dry cloth across the film covering the element sensor shown below.  J361 jams can also be caused by the wire end being positioned incorrectly when installing a spool. Refer to Section 7 B step 16.
Broken carrier paper	If the carrier paper between the wire spool and rewind spool breaks, empty the rewind spool of carrier paper and reattach the loose end from the spool to the rewind spool hub, then follow the spool installation steps starting on step 12. You

	may need to cut off the excess wire if there is too much slack in it.
Broken carrier paper	Alternatively, you can repair the carrier paper after emptying the rewind spool hub. Using a discarded length of carrier paper, secure one end to the rewind spool and cut it to length so that there is enough for 2 inches (50mm) of overlap with the paper end still attached to the spool. Wrap the overlapped section in packaging tape or secure with 3 staples then follow the spool installation steps starting on step 12.
Broken carrier paper (continued)	
Wire failing to trigger slack sensor. (Area 3A) J320	J320 jams on the eWire™ Pro may be caused by the carrier paper between the wire spool and rewind spool breaking or by becoming entangled on the wire. Refer to Section 7 B steps 1-5 and steps 11-19 For reinstalling the spool. Note: It may be necessary to trim off excess wire if the length of carrier paper is not sufficient to reach the rewind spool or if the wire has been damaged by stretching. J320 jams on the eWire™ Pro may also be caused by debris collecting on the element slack sensor and restricting its motion. Clear the debris with a cloth or vacuum. Compressed air can be used to clear the area under the flapper as well. 
Full Rewind Spool J320	J320 jams can occur when the rewind spool becomes too full. The rewind spool has a window cut into it. When paper reaches this window, cut the paper where it leave the rewind spool and perform steps 16-17 in Section 7 A to empty the hub and then reattach the cut end to the now empty spool
Poor closing or stacking with A5	Poor closing and stacking can occur for A5 and statement size books if the book drawer bar not



or statement books	is not installed properly. Check that the bar is installed properly. Refer to Section 6.
--------------------	--

B. Common Spool Problems

The wire on the spool may become damaged when not properly handled. In this section there are examples of common issues you may see on a spool.

Cutting Wire

When part of the spool of wire is damaged, it must be removed using the wire cutters provide. They are located on the inside of the element feeder door. When cutting the wire, cut the wire in the center of the larger loop as shown below. Excess paper can then be removed, leaving 12 inches (30 cm) past the new end of the wire.



Stretched Wire

Wire can become stretched when installing or removing a spool from the machine, it may also become stretched due to wire jams. If any length of wire is stretched like shown below, use the wire cutters provided to cut that section off. Wire is considered stretched if the loops are no longer parallel to each other. The wire outlined in red is an example of stretched wire.

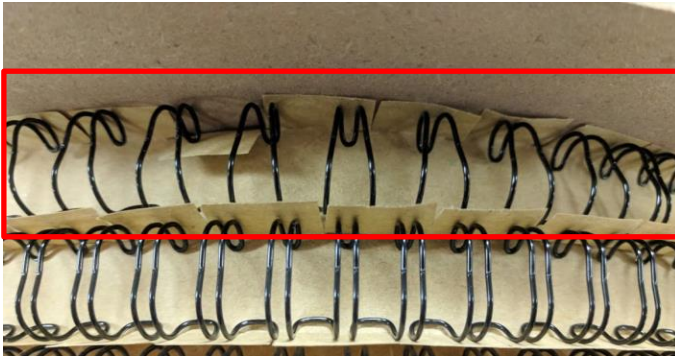

Crushed Wire

Wire can become crushed when the spool is miss handled. Below is an example of a crushed length of wire. Crushed wire must be cut off and discarded.

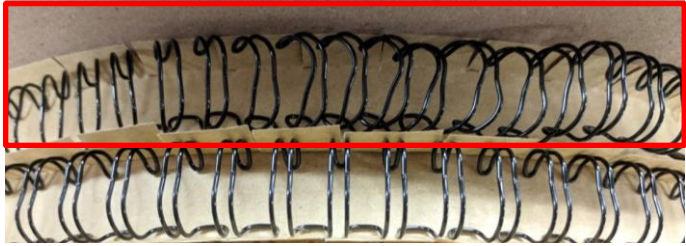

Tangled Wire

If the spool is stored without the wire properly secured with the magnet strips, the wire may become entangled. This can be fixed by carefully separating the entangled rows. Once untangled, check that no other damage is present before using this spool.

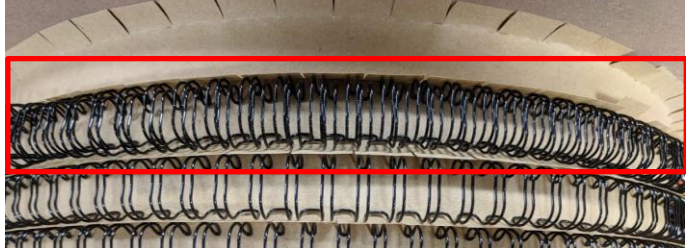

Loose Element

The eWire™ Pro will prompt the user to clear extra elements from 3b after a stoppage occurs. If this is not done the element may fall into the element feeder area and cause a wire jam to occur. The wire could fall on top of the spool as shown below. If this occurs, carefully remove the loose element and check the spool for damage.



The wire may fall to the bottom of the element drawer. If this occurs remove the wire and check for a double loop as discussed in this section.



Double Loop

A double loop occurs when a row of wire other than the one being fed has slack in it. This will result in a J320 wire jam code.



To resolve this, follow the slack wire to the top of the spool and gently pull the slack clockwise. This will transfer the slack to the next row of wire, repeat this until the all the slack is in the last row being fed.



- Examine your unhooked sheet for damage around the holes, this can manifest as tears or imprints. If any is present, contact service.
- When binding with paper of 300 gsm with grain orientation in the direction of paper flow, paper jams may occur depending on the stiffness of the media. Using a different, less rigid, cover media may remove the problem.

D. Punch Hole Quality:

If the punch upstream of the eWire™ Pro is not punching holes within specification, the binding capabilities of the eWire™ Pro will be reduced, resulting in jams and unhooked sheets.

1. Using the Hole Position Tool provided, confirm the backgauge depth and alignment of a single punched sheet. To use the tool, take a punched, unbound sheet of paper and align it with the either the "LTR" or "A4" corner, depending on the paper size. The black lines should faintly visible behind the sheet, when the punch is properly aligned, the black circles will be evenly visible around all of the punch holes.

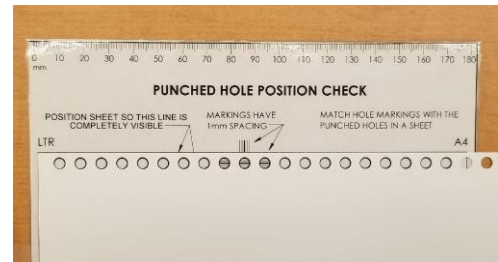

2. If the holes do not align with the outlines on the tool, refer to the Multi Function Professional Puncher-B1 user manual to make adjustments to the hole position.

C. Troubleshooting:

This section will lay out the troubleshooting steps for when sheets are not being hooked on the twin loop wire tips. In some cases, it will also create a Jam code. J202, J203 and J244 are the most likely Jam to be caused as a result of poor hooking. Before changing any settings on the eWire™ Pro or Punch, review each trouble shooting step below.

- Verify that the eWire™ Pro is properly docked to the upstream device and confirm that there is no misalignment between the devices.
- Check that printed sheets do not have excess curl. When laid on a flat surface, no edge of the paper should be higher than 3/8in (10mm). Review the printer manual to resolve this if present.



- Inspect the element spool for damage, if the wire is damaged removed the damaged length of wire or replace the spool with one of the same size.
- Verify the proper element size is being used for the amount of sheets in the book being run. Refer to the chart in Section 10

E. Element Closing:

A properly closed element is circular. It allows the pages to turn without restricting the paper, while not allowing sheets to fall out of the binding.

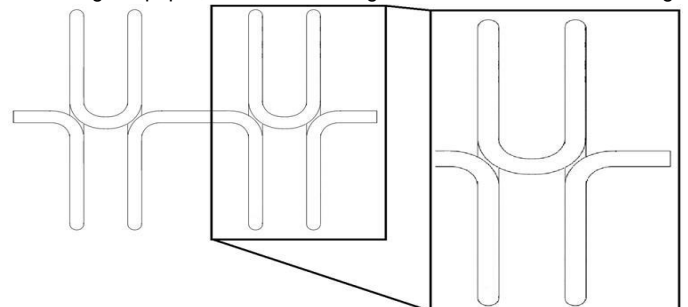

Above is a diagram of a correctly closed element. The element is considered under-closed if it is possible to pull a sheet out of the twin loop binding by pulling on the end of the sheet. The element is considered over-closed if the element is oval shaped. If the element is under-closed increase the closer value in the LCD tree, decrease this value instead if the element is over-closed. After changing the setting run a new book and inspect its element.



eWire Spool, Element Size 'A', Silver	7717914
eWire Spool, Element Size 'B', Silver	7717915
eWire Spool, Element Size 'C', Silver	7717916
eWire Spool, Element Size 'D', Silver	7717917
eWire Spool, Element Size 'E', Silver	7717918
eWire Spool, Element Size 'F', Black	WSM7717919

Die Set Part Numbers:

Die, eWire, 3:1, Round	7714030
Die, eWire, 3:1, Square	7714031

Die Set Description:

Square Hole Die:

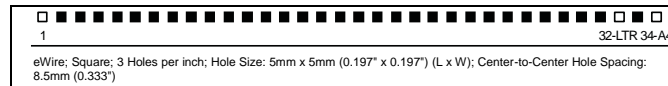

Round Hole Die:

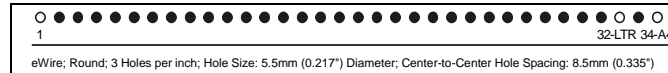

10. SUPPLY INFORMATION

Twin loop wire supply for the eWire™ Pro machine comes in 5 different sizes and 3 different colors. In order to switch between size and colors of twin loop wire, follow the instructions in Section 4. To re-order or order new wire supply, refer to the table below.

Description	Reorder Number
eWire Spool, Element Size 'A', Black	7717902
eWire Spool, Element Size 'B', Black	7717903
eWire Spool, Element Size 'C', Black	7717904
eWire Spool, Element Size 'D', Black	7717905
eWire Spool, Element Size 'E', Black	7717906
eWire Spool, Element Size 'F', Black	WSM7717907
eWire Spool, Element Size 'A', White	7717908
eWire Spool, Element Size 'B', White	7717909
eWire Spool, Element Size 'C', White	7717910
eWire Spool, Element Size 'D', White	7717911
eWire Spool, Element Size 'E', White	7717912
eWire Spool, Element Size 'F', Black	WSM7717913

B. Book Capacity Information

Element Size	Sheet Capacity* (75 gsm)	Max. Document Thickness (mm)	Max Books Per Spool†		
			Letter	A4	A5 & STMT
A	15-30	3	515	485	685
B	31-50	5	320	300	425
C	51-60	6	250	235	333
D	61-70	7	180	170	240
E	71-80	8	130	120	173
F	81-100	10	100	93	133

*Sheet capacity based on 20lb (75 gsm) paper. Subtract 10 sheets (1mm) to accommodate covers.

†Max books per spool is the greatest number of books a spool can produce if none is wasted during operation or set up.



11. LCD JAM CODES

When a jam occurs on the eWire™ Pro, a jam code will be displayed on the LCD. Below is a list of all the jam codes that may appear. When instructed to check an area, refer to that area in Section 7 E on clearing jams. Many jam codes only require that the cover be opened and then closed to allow the module to reposition itself.

Paper Jams

Jam Code	Jam Description	Clearing
J101-J116	A sheet is present in the paper bypass	Clear sheets from Area 1
J202-J203	A sheet is present in the paper transport	Clear sheets from Area 2 Refer to Section 9 C-D
J244	Sheets are present in the paper tray	Clear sheets from Area 2 Refer to Section 9 C-D
J260-J261	A sheet is present in the paper bypass	Clear sheets from Area 1

Wire Jams

Jam Code	Jam Description	Clearing
J320	Element spool timeout	Check element spool in Area 3a
J321-J322	Element timeout	Check for fed element in Area 3a
J323	Knife error	Check knife in Area 3a
J324-J334	Element feeder position timeout	Open and close element feeder door
J350	Spool empty and needs replacement	Replace spool in Area 3a
J351	Element feeder position timeout	Open and close element feeder door
J360-J362	Element timeout	Check for fed element in Area 3a
J363	Element feeder position timeout	Open and close element feeder door
J364-J365	Element timeout	Check for fed element in Area 3a
J366-J369	Element feeder position timeout	Open and close element feeder door

Bind Jams

Jam Code	Jam Description	Clearing
J370-J377	Holder position timeout	Open and close top cover
J379-J380	Closer closing timeout	Open and close top cover
J381	Closer position timeout	Open and close top cover
J382-J383	Closer closing timeout	Open and close top cover
J384-J393	Holder position timeout	Open and close top cover
J394	Closer closing timeout	Open and close top cover
J395	Holder position timeout	Open and close top cover
J396	Closer closing timeout	Open and close top cover

Book Jams

Jam Code	Jam Description	Clearing
J442	Book drawer position timeout	Open and close book drawer
J443	Book drawer position timeout	Open and close book drawer
Book drawer full	Book drawer full	Empty book drawer
J451	Book drawer position timeout	Open and close book drawer
J452	Book drawer open during job	Close book drawer

TABLE DES MATIÈRES

1. CONSIGNES DE SÉCURITÉ	20
2. INTRODUCTION	21
3. SPÉCIFICATIONS DU EWIRE™ PRO	21
4. PRÉSENTATION DU EWIRE™ PRO	22
5. MATRICES EWIRE™ PRO POUR LA MFPP-B1	23
6. GUIDE DE DÉMARRAGE RAPIDE	23
7. OPÉRATIONS DE L'UTILISATEUR	23
8. AFFICHAGE DE L'UTILISATEUR	31
9. RÉOLUTION DES PROBLÈMES	32
10. INFORMATIONS SUR L'ALIMENTATION - EWIRE™ PRO ET MFPP-B1	36
11. CODES DE BOURRAGE LCD	37

1. CONSIGNES DE SÉCURITÉ

VOTRE SÉCURITÉ ET LA SÉCURITÉ DES PERSONNES QUI VOUS ENTOURENT SONT TRÈS IMPORTANTES POUR GBC. LES CONSIGNES ET MESSAGES DE SÉCURITÉ ESSENTIELS DÉLIVRÉS DANS LE PRÉSENT MANUEL APPARAISSENT ÉGALEMENT SUR LA MACHINE. VEUILLEZ LIRE ATTENTIVEMENT CE MANUEL AVANT D'UTILISER LA MACHINE.



DANS CE MANUEL D'UTILISATION, VOUS TROUVEREZ UN SYMBOLE D'AVERTISSEMENT EN REGARD DE CHAQUE MESSAGE DE SÉCURITÉ. CE SYMBOLE SIGNALE UN RISQUE POTENTIEL. VOUS POURRIEZ VOUS BLESSER, BLESSER UN TIERS OU ENDOMMAGER LE PRODUIT.

VOUS TROUVEREZ LES ÉTIQUETTES SUIVANTES SUR EWIRE™ PRO :



Ce symbole de sécurité signale qu'une décharge électrique pourrait vous blesser gravement, voire entraîner la mort si vous ouvrez la machine. Ne retirez JAMAIS les couvercles vissés de la machine. Faites TOUJOURS appel pour la maintenance à un personnel qualifié.



Ce symbole de sécurité signifie que vous pouvez vous couper si vous touchez le couteau placé derrière le capot auquel il est fixé. Ne soulevez pas ce capot et ne passez pas vos doigts derrière ce dernier.

Consignes importantes

- ◆ Utilisez eWire™ Pro uniquement pour perforer le papier et les couvertures conformément aux spécifications indiquées.
- ◆ Gardez ce manuel d'utilisation à portée de main.



PRÉCAUTION: LE COMMUTATEUR MARCHÉ/ARRÊT DE L'IMPRIMANTE NE COUPE PAS LE COURANT DU EWIRE™ PRO.



PRÉCAUTION : LE EWIRE™ PRO MARCHÉ/ARRÊT DE L'IMPRIMANTE NE COUPE PAS LE COURANT DE L'IMPRIMANTE.

- ◆ La tension d'alimentation de eWire™ Pro doit correspondre aux caractéristiques électriques de la machine (elles sont indiquées sur l'étiquette du numéro de série).
- ◆ Une prise de terre est prévue par mesure de sécurité. Elle doit être raccordée à une prise électrique prévue à cet effet. Si vous ne parvenez pas à introduire la fiche dans la prise, faites appel à un électricien qualifié pour qu'il installe une prise adéquate.
- ◆ Ne modifiez pas la fiche située au bout du cordon d'alimentation de eWire™ Pro (si elle est fournie). Elle a été conçue pour votre sécurité.
- ◆ Débranchez eWire™ Pro avant de déplacer la machine ou si vous prévoyez de ne pas l'utiliser durant une longue période.
- ◆ N'utilisez pas eWire™ Pro si le cordon ou la fiche d'alimentation de la machine est endommagé. N'utilisez pas la machine après un quelconque dysfonctionnement. Ne mettez pas la machine sous tension si vous avez renversé un liquide ou si elle est endommagée de quelque façon que ce soit.
- ◆ Ne surchargez pas les prises électriques. Cela pourrait provoquer un incendie ou une décharge électrique.

Nettoyage

- ◆ Vous pouvez nettoyer la surface externe du eWire™ Pro à l'aide d'un chiffon doux et humide.
- ◆ N'utilisez pas de détergent ou de solvants car vous pourriez endommager la machine.

Messages de sécurité

Ne tentez pas de réparer votre eWire™ Pro par vous-même. Contactez un représentant agréé pour effectuer les réparations ou le gros entretien de votre eWire™ Pro.

NE RETIREZ PAS LES COUVERCLES DE LA MACHINE.

La machine ne comporte AUCUNE pièce susceptible d'être réparée par l'utilisateur. Pour éviter tout risque de blessure corporelle et/ou de dégât sur le matériel ou la machine elle-même, ne pas retirer le couvercle de la machine.

NOTE FCC

(LE PARAGRAPHE SUIVANT NE S'APPLIQUE QU'AUX MODÈLES ALIMENTÉS PAR UN COURANT DE 115V 60Hz.)

Cet équipement a été testé et il satisfait aux normes relatives aux appareils numériques de Classe A, conformément à la Partie 15 des règles FCC. Ces limites ont été prévues pour garantir une protection raisonnable contre les interférences nocives lors de l'utilisation de l'équipement dans une zone de travail.

Cet équipement génère, utilise et irradie des ondes radio. Par conséquent, si vous ne l'installez pas ou ne l'utilisez pas conformément au manuel d'utilisation, vous risquez de provoquer des interférences dans les communications par radio. L'utilisation de cet équipement dans une zone habitée risque de provoquer des interférences. Dans ce cas, vous devrez corriger ces interférences à vos frais.

CAN ICES-3 (A)/NMB-3(A)



MISE EN GARDE : TOUTE MODIFICATION EFFECTUÉE SUR CET APPAREIL QUI NE SERAIT PAS APPROUVÉE PAR GBC PEUT ANNULER L'AUTORISATION ACCORDÉE À L'UTILISATEUR PAR LA FCC ET/OU L'INDUSTRIE AU CANADA D'UTILISER CET ÉQUIPEMENT.



2. INTRODUCTION

Nous vous remercions d'avoir acheté le eWire™ Pro. Le eWire™ Pro est le premier système de reliure en ligne entièrement automatique qui utilise une double spirale classique. Votre eWire™ Pro dispose de différentes fournitures pour double spirale, ce qui permet à l'utilisateur de choisir le diamètre et la couleur de spirale appropriés.

Le eWire™ Pro est une solution innovante pour la reliure à double spirale et présente les caractéristiques suivantes:

- ◆ L'impression, la perforation, l'assemblage et la reliure à double spirale sont combinées en un seul processus intégré.
- ◆ Il permet de créer des documents reliés de façon professionnelle aussi rapidement et facilement qu'ils peuvent être imprimés.
- ◆ La reliure à spirales permet de créer des documents résistants et durables, avec un aspect attrayant et professionnel.
- ◆ Il permet d'économiser du temps et des frais, comparé à une production hors-ligne.
- ◆ Le Multi Function Professional Puncher-B1 sert à perforer chaque feuille avant la reliure. Une matrice eWire™ Pro 7714030 ou 7714031 doit être installée dans le Multi Function Professional Puncher-B1 avant d'utiliser le eWire™ Pro.

Cycle de service et mise à jour du positionnement du produit

Le eWire™ Pro offre une solution de reliure souple et rentable pour des environnements de reliure de livres de niveau léger à moyen. Pour les clients qui effectuent de longues reliures de plus de 4 heures, les performances peuvent varier ou se dégrader en raison d'une large gamme de poids et de conditions environnementales qui peuvent se produire.

AMPV - Un volume mensuel moyen d'impression de 300 000 feuilles OU 7 500 livres est recommandé (A4/lettre).

3. SPÉCIFICATIONS DU EWIRE™ PRO

Vitesse	Jusqu'à 140 feuilles par minute	
Dimensions et bord de la feuille reliée	Dimensions US LTR LEF STMT LEF	
LEF- Alimentation bord long	Formats ISO A4 LEF A5 LEF	
Stock de papier	Simple: 75gsm - 300gsm (20# reliure à 110# couverture) Couché: 120gsm - 300gsm (32# reliure à 110# couverture) Couvertures : 176 gsm — 300 gsm Couverture transparente : 7 mil (Les couvertures transparentes ne doivent être utilisées que pour les couvertures avant et ne sont pas imprimables)	
Format des feuilles en mode Dérivation de papier	Formats de papier et stocks identiques à ceux de l'imprimante	
Alimentation	115V, 60Hz, Monophasé 230V, 50Hz, Monophasé	
Électricité	Ampères et Fréquence	115V; 2.8A; 60Hz 230V; 1.4A; 50Hz
Certification de sûreté	cULus, CE	
Dimensions	L : 31.7 po.; W : 35.9 po.; H : 42.5 po. L : 80.5 cm; W : 91.1 cm; H : 107.9cm	
Poids	226 kg (500 lbs.)	
Poids d'expédition	277 kg (610 lbs.)	
Fabriqué	Assemblé à Taiwan	

4. PRÉSENTATION DU EWIRE™ PRO

L'image ci-dessous donne un aperçu du système eWire™ Pro. Les principaux emplacements de l'interface utilisateur sont indiqués. Les zones fonctionnelles sont indiquées pour aider l'utilisateur dans la recherche de pannes. Un bourrage peut être classé en identifiant l'endroit où le bourrage eWire™ Pro s'est produit.

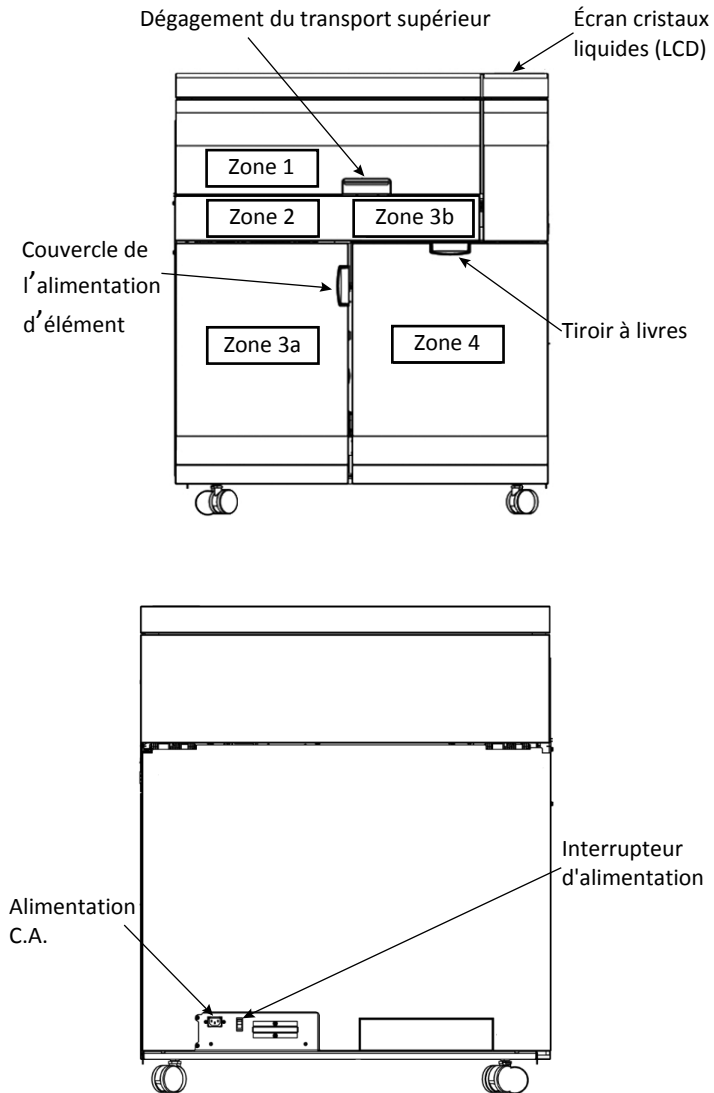

Présentation de le eWire™ Pro

1. Zone 1

Ceci fait référence à la zone d'alimentation en feuilles de l'eWire™ Pro. C'est à ce niveau qu'elles passent par le eWire™ Pro ou sont redirigées dans le eWire™ Pro pour être reliées.

2. Zone 2

Ceci fait référence à la zone de le eWire™ Pro où les feuilles sont transférées sur une spirale double pour la reliure.

3. Zone 3a

Ceci fait référence à la zone de le eWire™ Pro où le fil en spirale sort du dévidoir et est coupé à la longueur requise pour la reliure. La zone 3 fait d'abord référence à la distribution de fil, pas à la pile de papier.

4. Zone 3b

Ceci fait référence à la zone de le eWire™ Pro où se situe le dispositif de fermeture. Le dispositif de fermeture comprime l'élément de reliure ouvert pour terminer le livre.

5. Zone 4

Ceci fait référence à la zone de le eWire™ Pro où les livres reliés sont empilés.

6. Tiroir à livres

En tirant sur la poignée du tiroir à livres, l'utilisateur peut accéder à la pile de livres terminés pour les retirer. Le tiroir à livres ne doit être ouvert que quand l'imprimante est en veille.

7. Porte d'alimentation en éléments

Ouvrir la porte et libérer le plateau d'alimentation en éléments pour accéder à la bobine d'alimentation en double spirale. La porte d'alimentation en éléments ne doit être ouverte que quand l'imprimante est en veille.

8. Dégagement du transport supérieur

Libérer le verrou et soulever le capot pour ouvrir la section supérieure du panneau de dérivation. Le panneau de dérivation inférieure peut également être soulevé, en soulevant la poignée. Accéder à cette zone de la machine pour libérer les bourrages.

9. Écran cristaux liquides (LCD)

L'écran LCD affichera les informations clés concernant le système, et permettra également à l'utilisateur d'accéder aux paramètres sur le eWire™ Pro.

10. Alimentation C.A.

Emplacement du cordon d'alimentation. N'utiliser que le cordon fourni.

11. Interrupteur de marche/arrêt

Utiliser cet interrupteur pour couper l'alimentation de le eWire™ Pro pendant le service, ou si le eWire™ Pro n'est pas utilisé pendant un certain temps

5. MATRICES EWIRE™ PRO POUR LA MFPP-B1

Avant d'utiliser le eWire™ Pro, un jeu de matrices eWire™ Pro doit être installé dans la Multi Function Professional Puncher-B1. Le eWire™ Pro ne fonctionne pas si l'un des jeux de matrices listés ci-dessous n'est pas installé.

Détails des jeux de matrices

Un jeu de matrices de la liste suivante doit être utilisé. Voir d'autres détails à la Section 10 de ce document.

Matrice, eWire ronde	7714030
Matrice, eWire carrée	7714031

Qualité de la perforation

Avant d'utiliser le eWire™ Pro pour la première fois, ou à chaque fois qu'un jeu de matrice est changé, procéder à la vérification de la qualité de la perforation comme indiqué à la Section 9 B.

6. GUIDE DE DÉMARRAGE RAPIDE

Le eWire™ Pro doit être branché sur l'alimentation CA et l'interrupteur Marche/Arrêt situé à l'arrière doit être sur ON pour activer toute fonction de la machine.

- Une bobine de double spirale de taille correcte doit être installée avant de lancer la tâche de reliure. Se reporter à la Section 7 B pour plus de détails sur le chargement des bobines de double spirale dans le eWire™ Pro
- Veiller à ce que le tiroir à livres dans la zone A soit réglé sur le format du papier que vous avez prévu d'utiliser, comme indiqué ci-dessous.

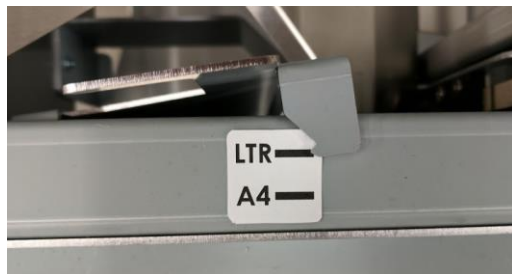

- Pour les tâches format A5 ou relevé, installer la barre du tiroir à livres. Pour installer la barre du tiroir à livres, placer les guides du tiroir à la position la plus étroite puis faire coulisser la barre en dessous des guides jusqu'à ce que les indicateurs touchent le bord, comme illustré ci-dessous.



- Vérifier que l'Multi Function Professional Puncher-B1 dispose d'une matrice eWire™ Pro, comme expliqué dans la Section 5.
- Ne pas ouvrir les portes lorsque la machine est en marche. La tâche en cours ne reprend pas si l'une des portes du eWire™ Pro est ouverte alors que le message « RELIURE EN COURS » ou « EN PAUSE » est affiché sur l'écran cristaux liquides.

Lorsque la reliure n'est pas demandée, la machine fonctionne en mode de dérivation.

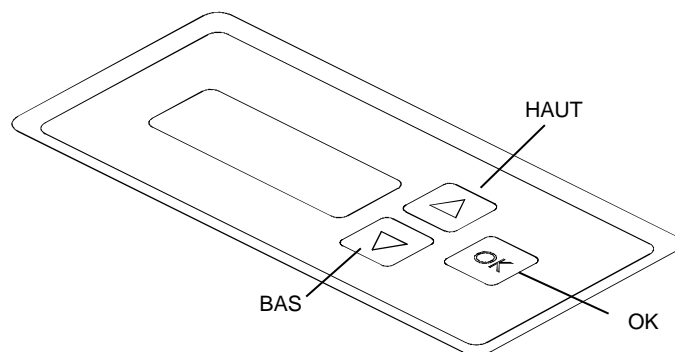

Disposition de l'interface utilisateur LCD du eWire™ Pro.

7. OPÉRATIONS UTILISATEUR

A. Retrait du tiroir d'alimentation de la machine :

Les tiroirs d'alimentation peuvent être retirés de la machine avant qu'ils soient vides pour être rangés en vue d'une utilisation ultérieure.

B. Installation d'un nouveau tiroir d'alimentation dans la machine :

Le eWire™ Pro dispose de différentes options de double spirale, ce qui vous permet de choisir la bonne option pour votre travail. Charger un nouveau tiroir d'alimentation si une reliure de taille ou de couleur différente est nécessaire, ou lorsque le tiroir est vide.

C. Rangement du tiroir d'alimentation :

Les tiroirs d'alimentation en double spirale doivent toujours être rangés conformément aux directives données pour éviter de les endommager.

D. Vider le tiroir à livres :

Vider le tiroir à livres pour retirer les livres reliés.

E. Élimination des bourrages :

Comment éliminer les bourrages de papier ou de spirale.

A. Retrait du tiroir d'alimentation de la machine :

AVERTISSEMENT : RISQUE LIÉ AU POINT DE PINCEMENT. LORS DE L'INSTALLATION OU DU RETRAIT DE TIROIRS D'ALIMENTATION DANS VOTRE EWIRE™ PRO, GARDER TOUJOURS LES DOIGTS ET AUTRES PARTIES DU CORPS ÉLOIGNÉS DES PIÈCES MOBILES ET DES BORDS TRANCHANTS. LE NON-RESPECT DE CES PRÉCAUTIONS PEUT ENTRAÎNER DES BLESSURES.

Lorsque le message AJOUTER DES ÉLÉMENTS (ADD ELEMENTS) apparaît à l'écran, l'ouverture et la fermeture du couvercle d'alimentation en éléments supprimera le message. Il est conseillé de remplacer la bobine immédiatement quand ce message apparaît pour éviter un bourrage.

Étape 1 : Arrêter l'imprimante/la photocopieuse.

Étape 2 : Ouvrir le couvercle d'alimentation en éléments

Étape 3 : Glisser le tiroir d'alimentation en dehors de la machine en tirant sur la poignée.

Étape 4 : Tourner la molette dans le sens antihoraire pour libérer l'extrémité libre du câble d'alimentation en éléments.

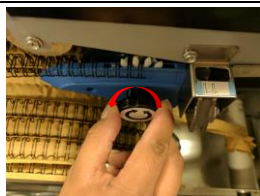

Remarque : Si l'extrémité du câble dépasse la zone du couteau, couper l'excédent avant de tourner le bouton. Se reporter à la Section 7 E Zone 3a

Étape 5 : Soulever le câble lâche de la surface de guidage métallique et le placer contre le loqueteau magnétique. Ceci maintiendra le câble à l'écart pendant le remplacement.



Étape 6 : Retirer et faire tourner la rembobineuse dans le sens antihoraire pour laisser du mou dans la base papier. Replacer la rembobineuse dans l'axe après avoir laissé du mou.



Étape 7 : Soulever le guide de fil métallique et retirer la base papier de la protection.



Étape 8 : Enlever la protection du fil. Tirer sur la poignée de la protection de câble pour retirer l'ensemble de la protection, puis la sécuriser sur le sommet de l'alimentation en éléments.



Étape 9 : Rembobiner la bobine dans le sens antihoraire pour reprendre le jeu du câble et du papier.



Étape 10 : Retirer le câble de l'aimant et le placer sur la base papier vide que vous avez rembobinée à l'étape 9. Tirer le câble vers la bobine de rembobinage en vous assurant que vous reprenez tout le mou.



S'assurer que le câble que vous remettez sur la bobine est inclus dans le papier que vous rembobinez et qu'il n'interfère pas avec les autres lignes de fil. Voir Section 9 B pour plus d'informations.



Étape 11 : Fixer le fil à l'aide d'un aimant, comme indiqué. Répéter les étapes 6 et 9 jusqu'à ce que le fil soit sur la bobine



Étape 12 : Sécuriser les lignes de fil sur la bobine à l'extrémité sur fil libre en utilisant la 2^{ème} bande magnétique, puis retirer la première bande magnétique que vous avez placée, comme indiqué ici. Placer les aimants en travers des lignes de fil de sorte que l'extrémité libre du fil soit fixée aux lignes enroulées. Les aimants empêchent le fil de glisser lorsque la bobine est enlevée.



Étape 13 : Déchirer la base papier là où elle quitte la bobine de rembobinage. Votre base papier doit dépasser de près de 30 cm (12 po.) de l'extrémité libre de votre fil.



Étape 14 : Dévisser la retenue de la bobine. Tourner la molette dans le sens antihoraire et enlevez le chapeau. Le placer de côté.



Étape 15 : Retirer la bobine de la machine. Retirer directement la bobine de la machine pour la faire glisser hors de l'axe. Stocker la bobine de manière appropriée en prévision d'un usage ultérieur. Se reporter à la Section 4 C pour les indications concernant le stockage de la bobine. Veuillez noter que l'aimant souple doit rester en place à tout moment pour empêcher le fil de glisser.



Étape 16 : Pour enlever la bobine de rembobinage de la broche d'alimentation, enfoncer le mandrin et le tourner dans le sens horaire. Enlever l'excès de papier en le faisant glisser hors du mandrin.

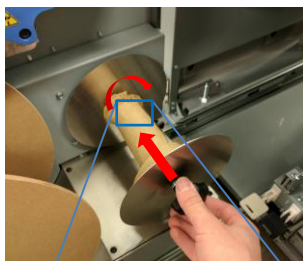

Remarque : Si la bobine de rembobinage est pleine de papier, il peut être difficile de l'enlever. La bobine doit être fermement comprimée avant de la tourner pour la désengager de l'axe.



Étape 17 : Réinstaller le mandrin sans papier sur la machine. Le faire glisser sur l'arbre du mandrin d'alimentation et tourner dans le sens horaire jusqu'à ce qu'il se verrouille en place.

Étape 18 : Ouvrir le capot supérieur et identifier le porte-fil. Vérifier si une longueur de fil coupé est présente dans le support (longue partie rectangulaire). Si c'est le cas, l'enlever en appuyant sur le porte-fil pour le relâcher (petites parties rectangulaires) et ôter le fil.



Étape 19 : Si une nouvelle bobine doit être installée, suivre les étapes de la Section 7 B.

Étape 20 : Si aucune bobine d'alimentation neuve n'est installée, réinstallez l'écran d'élément et la retenue de bobine, puis faites glisser le tiroir d'alimentation en éléments dans la machine. S'assurer que le tiroir d'alimentation est entièrement rentré ou le message « Poussez le tiroir » apparaîtra à l'écran. Fermer le couvercle d'alimentation en éléments.

B. Installation d'un nouveau tiroir d'alimentation dans la machine:

Étape 1 : Arrêter l'imprimante/la photocopieuse.

Étape 2 : Ouvrir le couvercle d'alimentation en éléments.

Étape 3 : Glisser le tiroir d'alimentation en dehors de la machine en tirant sur la poignée.

Étape 4 : Le cas échéant, suivre les instructions dans la Section A pour retirer la bobine de l'élément précédemment installée.

Étape 5 : Enlever la protection du fil. Tirer sur la poignée de la protection de câble pour retirer l'ensemble de la protection, puis la sécuriser sur le sommet de l'alimentation en éléments.



Étape 6 : Retirer la retenue de bobine de l'axe. Tourner la molette dans le sens antihoraire jusqu'à ce que le capot puisse être retiré, et mis de côté.

Étape 7 : Retirer la bobine d'alimentation du carton et enlever l'emballage plastique.

Méthode 1 : Pour ce faire, utiliser des ciseaux.

Avertissement : Ne pas couper la base papier ou le fil lorsque vous coupez le plastique. Ceci rendrait la bobine inutilisable.

Remarque : ne pas encore enlever la cale en carton. Le fil se déroulerait s'il n'est pas fixé pendant le processus, ce qui peut provoquer des bourrages.



Méthode 2 : Avec le plastique présent sur la bobine d'alimentation, passer aux étapes 8 et 9 avant de la dérouler lentement.



Étape 8 : Installer la bobine en faisant glisser cette dernière sur le mandrin. L'étiquette code-barre circulaire doit être tournée vers l'intérieur de la machine. L'étiquette de description du produit sur le mandrin doit être tournée vers l'extérieur.

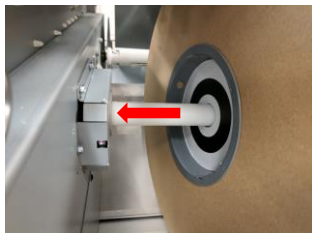

Étape 9 : Fixer la bobine à l'aide de la retenue de bobine. Tourner la molette dans le sens horaire pour visser le chapeau dans l'axe jusqu'à ce que la bobine soit sécurisée. Ne pas serrer trop fort.

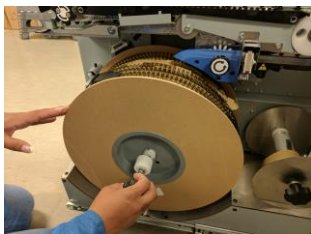

Étape 10 : Enlever délicatement l'intercalaire en carton plat qui sert à maintenir le fil pendant le transport. Avant de retirer la cale, vérifier que l'aimant flexible est installé pour fixer le fil.

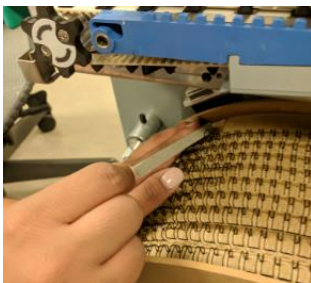

Étape 11 : Écarter le fil et le papier de la bobine et les tenir dans une main. Avec votre main libre, installer la protection de fil.



Étape 12 : Tout en tenant encore la base papier, utiliser le loqueteau magnétique pour maintenir le fil.



Étape 13 : Soulever la guide métallique de la protection et glisser la base papier entre ce dernier et les barres inférieures.



Étape 14 : Fixer l'extrémité de la base papier à la bobine de rembobinage. Laisser 2,5 à 5 cm (1-2in) dépasser et replier cette partie sur le dessus de la pince métallique.



Étape 15 : Tourner la bobine de rembobinage dans le sens horaire jusqu'à ce que vous ayez assez de fil pour atteindre le guide-fil bleu. Faire glisser le fil sur le guide-fil en plastique et l'enfoncer dans l'entraînement en plastique. Utiliser la molette pour tourner manuellement l'entraînement en plastique et faciliter l'installation du fil.



Étape 16 : Réglez la position de fin du fil en utilisant la molette fixée à l'entraînement de fil. L'extrémité du fil doit être alignée à la fenêtre située sur le protège-lame. L'extrémité doit être alignée avec la ligne de transition entre le guide-fil bleu et la butée grise.



Étape 17 : Voici une installation correcte de la bobine. L'extrémité libre du fil passe autour du guide et est correctement positionnée sur l'entraînement d'alimentation du fil. L'extrémité libre du papier est fixée au mandrin d'alimentation en papier. Une fois installé correctement, tournez la bobine de rembobinage de papier dans le sens horaire jusqu'à ce que le fil entre en contact avec le volet du capteur situé sous la bobine.

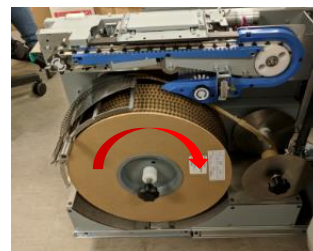

Étape 18 : Glissez le tiroir d'alimentation du fil à nouveau dans la machine. S'assurer que le tiroir est poussé à fond vers l'arrière ou le message « Enfoncer le tiroir » apparaît sur l'écran LCD.

Étape 19 : Refermez la porte de l'alimentation du fil.

Examen des bobines après l'installation :

Vérifier les points suivants :

- La bobine est-elle fixée à l'alimentation en éléments par le capuchon du support, avec le code-barres circulaire lui faisant face, comme illustré dans la section 7 B, étape 9 ?
- Le fil passe-t-il par le rail d'alimentation en éléments, avec l'extrémité située juste avant le couteau, comme illustré dans la section 7 B, étape 16 ?
- La protection du fil est-elle en place, avec une rangée de fil qui repose librement sur le dessus et le papier positionné entre la protection et les rouleaux ?
- Y a-t-il une rangée de fil libre sous la bobine ?
- L'extrémité du papier d'alimentation est-elle fixée au rouleau du chargeur de papier, comme illustré dans la section 7 B, étape 14 ?
- Est-ce que l'excès de fil est ôté de l'alimentation en éléments ? Aucun fil ne doit se trouver après le couteau, comme illustré dans la section 7 B, étape 14.
- Ouvrir le capot supérieur. Du fil en excès est-il présent sur le support, comme illustré dans la section 7 A, étape 18 ?

Message d'ajout d'éléments :

Le message « AJOUTER DES ÉLÉMENTS » s'affiche sur l'écran LCD lorsque le eWire détecte un manque d'éléments. Lorsque ce message s'affiche, la bobine doit être remplacée.

Lorsque ce message s'affiche, une longueur de fil reste sur la bobine. Cette longueur supplémentaire est laissée afin de garantir que les derniers livrets sont correctement reliés. Ce fil est destiné à être jeté avec la bobine vide. Continuer à utiliser l'eWire après l'affichage de ce message se traduit par des livres non reliés et des feuilles lâches.

Remarque : L'ouverture et la fermeture du couvercle d'élément fera disparaître ce message. Il est conseillé de remplacer la bobine immédiatement quand ce message apparaît pour éviter un bourrage.

C. Rangement des bobines d'alimentation :

Les bobines d'alimentation doivent être toujours rangées verticalement. Un rangement à plat peut torsader ou emmêler les fils. Manipuler toujours les bobines partiellement vides avec beaucoup de précautions.

Utiliser une bande magnétique souple pour fixer les extrémités libres du fil à chaque fois qu'une bobine partiellement vide est retirée de la machine.

Si des bobines doivent être rangées dans leurs cartons, ceux-ci doivent être empilés verticalement. Se reporter aux marquages sur le côté de l'emballage.

Exemple de rangement correct des bobines :

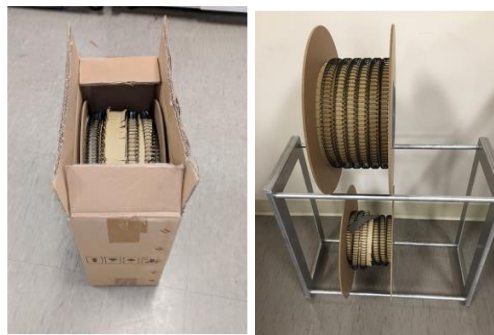

Exemple de rangement incorrect des bobines :



Ne pas ranger les bandes magnétiques à l'intérieur du tiroir d'alimentation en éléments quand elles ne sont pas utilisées, ceci peut bloquer les fils. Rangez les aimants comme indiqué ci-dessous sur le tiroir d'alimentation en éléments ou à l'écart de la machine. Lorsqu'elles sont stockées sur le distributeur de l'élément, assurez-vous qu'elles sont entièrement sur la surface plane du tiroir et qu'elles ne sont pas à proximité de la bobine.



Exemple de stockage inapproprié de l'aimant :

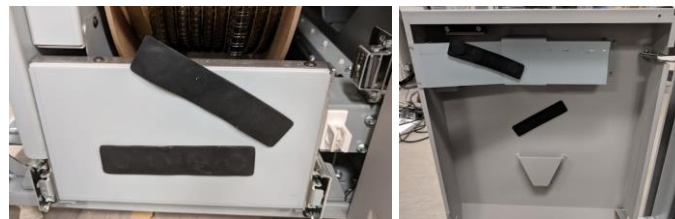

D. Vider le tiroir à livres :

Étape 1 : Arrêter l'imprimante/copieur. Ne pas ouvrir la porte tant que l'opération en cours n'est pas terminée

Étape 2 : Ouvrir le tiroir à livres du eWire™ Pro à l'aide de la poignée.

Étape 3 : Glissez le plateau du tiroir à livre en dehors de le eWire™ Pro. Ôtez la pile de livres du plateau.

Remarque : Tous les livres doivent être retirés à la fois, ne laissez pas le bac à moitié plein.

Retirer la barre du tiroir à livres avant d'enlever les livres pour la reliure format A5 ou relevé



Étape 4 : Assurez-vous que le bas est vide et qu'aucun débris n'est présent dans la zone du plateau. Fermez bien la porte du bac à livre et continuez à vous servir de la machine.

Si vous reliez d'autres livres format A5 ou relevés, il faut réinstaller la barre du tiroir à livres.



Capacité du tiroir à livres reliés

Taille de l'élément	Capacité en livre*
A	35
B	35
C	35
D	30
E	25
F	20

* La capacité du tiroir à livres peut être plus faible lorsque les livres sont reliés avec des couvertures avant et arrière inférieures à 216 gsm.

Pour un empilement optimal des livres, il est conseillé que les livres comportent des couvertures avant et arrière et qu'ils soient épais d'au moins 5 pages avec 2 couvertures.

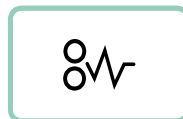
Les livres seront reliés avec la couverture avant en bas de la pile et, pour terminer le livre, cette couverture doit être retournée vers le haut.

E. Élimination des brourages :

Lorsqu'un brourage survient dans le eWire™ Pro, identifier l'emplacement du blocage et retirer le papier en excès, en commençant par la zone 1 et continuer avec la zone 2, 3 et 4. **Après avoir supprimé tout brourage, retournez à la zone 3b et enlevez tout le fil qui peut s'y trouver**

Zone	Description
Zone 1 – Brourage de papier en dégagement 	Si le papier est coincé dans la zone 1, soulever le capot supérieur et enlever le papier coincé. Soulever le transfert inférieur en tirant sur la poignée. Retirer tout le papier coincé entre le secteur de dérivation et la section d'empilement.
Zone 2 – Brourage de papier dans la zone de transfert de dérivation ou d'empilement 	Si du papier est coincé dans la zone 2, soulever le couvercle supérieur et la dérivation inférieure en soulevant la poignée pour accéder à la zone d'empilement. Soulever la poignée de l'empileur à aspiration pour retirer le papier de la zone d'empilement. Les feuilles peuvent être partiellement accrochées au segment de fil.
	L'empileur sous vide s'abaissera lentement, jusqu'à sa position d'origine, une fois qu'il est passé à la verticale.

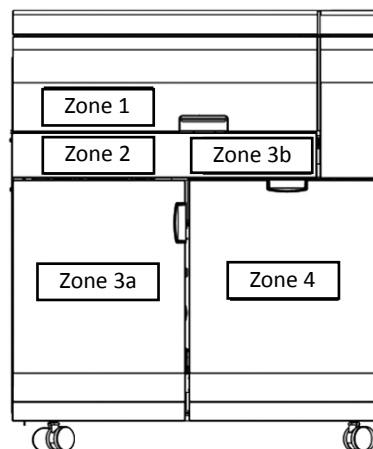

Zone 3a– Bourrage de l'alimentation en fil spirale

Ouvrir la porte avant et faites glisser le tiroir à l'aide de la poignée fournie. Vérifier si le papier rembobiné de la bobine a été coupé ou endommagé. Vérifier que l'alimentation en fil de la bobine a assez de jeu. Vérifier qu'il n'y a pas de fil en trop dans la zone de l'alimentation.

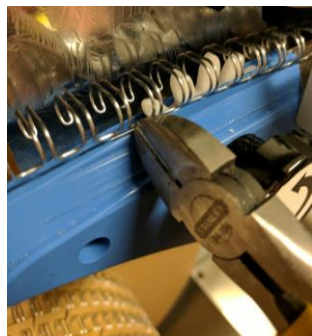

Aucun fil ne doit dépasser de la zone du couteau. Si du fil dépasse le couteau, utiliser le coupe-fil fourni pour le couper et l'enlever, puis positionner le fil comme indiqué à la Section 7 B, étape 11. Lorsque vous coupez du fil en excès, le faire juste avant le couteau. Soulever le fil hors de l'avancée en plastique pour éviter de l'endommager. Enlever tout le fil qui dépasse du couteau en tournant la molette de courroie dans le sens horaire. Ne pas retirer le fil des dents de courroie.

Bord tranchant !

Le contact avec les doigts peut vous blesser !

Ne pas soulever ce capot ou ne pas passer vos doigts derrière ce dernier.



S'il s'avère nécessaire d'enlever un morceau de fil de sous le couvercle du couteau, essayer d'abord de tourner la molette d'alimentation en éléments dans le sens antihoraire, ne pas passer vos doigts sous le couvercle. Si vous ne pouvez pas ôter le fil à l'aide de la molette, utiliser les coupe-fils fournis pour saisir le fil, le tirer et le libérer.

Zone 4 – Bourrage du tiroir à livres

Ouvrir le tiroir à livres en tirant sur la poignée de la porte. Si le tiroir à livres est plein, enlever tous les livres de l'élévateur et bien fermer la porte. Vérifier qu'il n'y a pas de débris ou de papier lâche dans la zone du tiroir à livres.

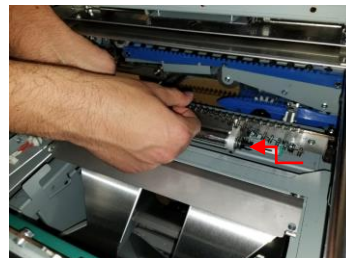
Zone 3b - Libérer le fil restant

Suivre d'abord les étapes susmentionnées pour libérer tous les bourrages de papier et de fil. Après avoir ouvert le couvercle de la Zone 1 et l'avoir refermé, le support doit se rétracter et devenir accessible. Avant de reprendre l'opération, vérifier qu'aucun morceau de fil n'a été coupé et reste dans la machine.

Pour retirer une longueur de fil du support, presser avec une main sur la languette verte pour dégager le fil et libérer le fil de l'autre main.

8. AFFICHAGE DE L'UTILISATEUR

Placé à l'avant du eWire™ Pro se trouve un panneau LCD interactif utilisateur qui affiche les messages, les paramètres et des informations relatives aux fonctions de la relieuse.

Messages sur le panneau LCD

1. **Dérivation prête**
Le eWire™ Pro est prêt pour la dérivation, les feuilles doivent traverser la machine.
2. **Prêt à relier**
Le eWire™ Pro est prêt à effectuer une tâche de reliure, toutes les feuilles dans l'appareil vont être empilées et reliées.
3. **Lancement Dérivation**
Ce message est affiché lorsque le mode Dérivation est activé.
4. **Lancement Reliure**
Ceci s'affiche quand le mode Reliure est activé. La capacité du tiroir à livres s'affichera à la droite de l'écran. Si une porte de le eWire™ Pro est ouverte pendant la reliure, la tâche ne reprendra pas.
5. **Bac à livres plein**
Lorsque le bac à livres est plein ou presque plein, le message "Tray Full" (Bac plein) s'affiche.
6. **Fermer le bac**
Lorsque le bac à livres est retiré ou mal inséré dans l'appareil eWire™ Pro, ce message s'affiche.
7. **Fermer la porte**
Lorsque la porte avant est ouverte ou mal fermée, ce message s'affiche.
8. **Fermer le couvercle**
Lorsque le couvercle supérieur est ouvert ou mal fermé, ce message s'affiche.
9. **Ajouter des éléments**
Lorsque le niveau du chargeur d'éléments est bas ou si la bobine est absente, le message d'ajout d'éléments s'affiche.
10. **En pause**
En présence d'un arrêt indépendant de le eWire™ Pro sur la ligne d'équipements, ce message s'affiche. Si une porte de le eWire™ Pro est ouverte pendant une pause, la tâche ne reprendra pas.
11. **Jam Code**
Le code de bourrage apparaît lorsqu'il y a un bourrage dans la machine avec la zone de bourrage où il est situé. Se reporter à la Section 7 E pour obtenir des instructions sur comment résoudre les bourrages et la Section 11 pour plus de détails concernant chaque bourrage
12. **Enfoncer le tiroir**
Ce message apparaît lorsque le couvercle de l'alimentation en élément est fermé, mais le tiroir n'est pas complètement enfoncé. Ouvrir la porte, enfoncer complètement le tiroir et fermer le couvercle permet de faire disparaître ce message.

Présentation de l'écran LCD d'interface utilisateur

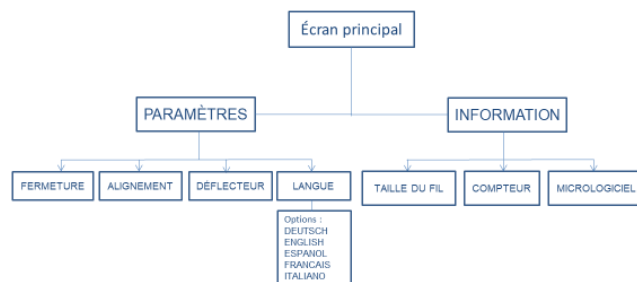

Modification des paramètres sur le panneau LCD

L'interface utilisateur est parcourue à l'aide des flèches haut et bas situées à côté de l'écran LCD. Pour modifier n'importe quel réglage, appuyez sur OK quand il s'affiche à l'écran et servez-vous des flèches pour modifier le réglage. Après avoir modifié un réglage, appuyez sur OK et quittez le mode de réglages

1. **Fermeture**
Utiliser cette option pour modifier la profondeur de la fermeture pour le fil en spirale double. Un décalage de -5 à +5 est disponible et s'applique uniquement au format de fil sélectionné. Utiliser cette option pour corriger la reliure qui est sur- ou sous-fermée. Se reporter à la Section 9 E pour plus de détails.
2. **Alignement**
Utiliser cette option pour corriger le décalage de feuille entrant dans eWire Pro. Aucun réglage ne devrait être nécessaire, sauf sur instruction d'un technicien d'entretien.
3. **Défecteur**
Utiliser cette option pour corriger le calage du déflecteur. Aucun réglage ne devrait être nécessaire, sauf sur instruction d'un technicien d'entretien.
4. **Langue**
Utiliser cette option pour modifier la langue affichée sur l'écran LCD.

Affichage des informations sur le panneau LCD

1. **Taille du fil**
Affiche la taille du fil actuellement sélectionnée. Également indiquée sur l'écran d'accueil.
2. **Compteur**
Affiche le nombre de livres et de feuilles traités par le eWire™ Pro.
3. **Micrologiciel**
Il affiche le niveau actuel du micrologiciel du eWire™ Pro.

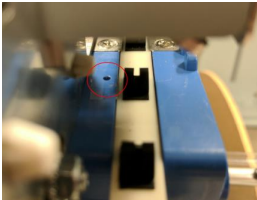

9. RÉOLUTION DES PROBLÈMES
A. Problèmes fréquents :

Problème	Cause probable
Pas de courant, aucun fonctionnement	Le cordon d'alimentation n'est pas fixé à l'arrière de la machine ou n'est pas correctement branché à la prise murale. L'interrupteur On/Off (marche/arrêt) n'est pas activé
Le message Fermer la porte/Fermer le bac/Fermer de couvercle s'affiche	S'assurer que les portes et le couvercle sont bien fermés et verrouillés. Appuyer fermement sur la porte ou le couvercle pour les fermer. Si le message apparaît plusieurs fois, régler le signal de verrouillage.
Bourrage répété de double spirale	Éviter d'endommager la bobine en y prenant soin pendant le stockage et le chargement. Enlever le fil en surplus et ré-alimenter le fil dans le module d'alimentation en éléments. Suivre les consignes d'installation de la Section 4. Au besoin, enlever la longueur de fil de la bobine et réinstaller la bobine.
Bourrage de feuilles à répétition dans la zone d'empilement (Zone 2) J202, J203, J244	Veuillez confirmer qu'une matrice eWire™ Pro appropriée est installée sur l'MFPP-B1. À l'aide d'une feuille non liée, vérifiez la précision de la perforation conformément à l'indication de la Section 9 C-D. Si la précision des perforations n'est pas conforme aux spécifications, procédez aux ajustements par les réglages d'alignement d'MFPP-B1. Si le problème persiste, reportez-vous à la Section 9 E.
Bourrage de spirale dans l'alimentation. (Zone 3a) J361	Des bourrages J361 dans le eWire™ Pro peuvent être provoqués par la poussière présente sur le capot de film sur le capteur de l'élément (S22). Nettoyer le film en passant un linge sec sur le film recouvrant le capteur d'élément, comme indiqué ci-dessous  Des bourrages J361 peuvent également être causés par l'extrémité du fil qui est mal positionnée lors de l'installation d'une bobine. Se reporter à la Section 7 B, étape 16.

Base papier Brisée

Si la base papier entre la bobine de fil et la rembobineuse se casse, retirer la rembobineuse de la base papier et fixer l'extrémité libre de la bobine au moyeu de la rembobineuse, puis suivre les étapes d'installation de la bobine en commençant à l'étape 12. Vous pourriez devoir couper le surplus de fil s'il y a trop de mou.

Base papier Brisée (suite)

Sinon, vous pouvez réparer la base papier après avoir vidé le moyeu de la rembobineuse. En utilisant une longueur à mettre au rebut de la base papier, fixer une extrémité à la rembobineuse et la couper de manière à ce qu'il y ait 50 mm (2") de chevauchement avec l'extrémité de papier encore fixée à la bobine. Envelopper la partie superposée dans de l'adhésif d'emballage ou la fixer avec 3 agrafes et suivre les étapes d'installation de la bobine en commençant à l'étape 12.

 Le fil ne déclenche pas le capteur de mou. (Zone 3a)

J320

Des bourrages J320 sur le eWire™ Pro peuvent être provoqués par la rupture de la base papier entre la bobine de fil et la bobine de rembobinage ou par l'entremêlement du papier sur le fil. Se reporter à la Section 7, étapes 1 à 5 et étapes 11 à 19 pour réinstaller la bobine. Remarque : Il peut s'avérer nécessaire de couper l'excès de fil si la longueur de la base papier n'est pas suffisante pour atteindre la bobine de rembobinage ou si le fil a été endommagé en s'étirant.

Des bourrages J320 sur le eWire™ Pro peuvent également être causés par des débris s'accumulant sur le capteur de mou de l'élément, en limitant sa mobilité. Nettoyer les débris au moyen d'un linge ou à l'aspirateur. Il est également possible d'utiliser de l'air comprimé pour nettoyer la partie située sous le clapet.



Bobine de rembobinage complète J320	Des bourrages J320 peuvent se produire lorsque la bobine de rembobinage est trop pleine. Une fenêtre est découpée sur la bobine de rembobinage. Lorsque le papier atteint cette fenêtre, coupez le papier au niveau de la limite de sortie de la bobine et suivez les étapes 16 et 17 de la section 7 A pour vider le moyeu puis fixer à nouveau l'extrémité coupée sur la nouvelle bobine vide.
Mauvais empilage ou fermeture avec les livres format A5 et relevés	Un mauvais empilage ou fermeture peut se produire pour les livres format A5 et relevés si la barre du tiroir à livres n'est pas installée correctement. Vérifier que la barre est correctement installée. Consulter la Section 6.

B. Problèmes de bobine fréquents

Le fil sur la bobine peut être endommagé lorsqu'il n'est pas manipulé correctement. Dans cette section, vous trouverez des exemples de problèmes fréquents survenant sur une bobine.

Couper le fil

Lorsqu'une partie de la bobine de fil est endommagée, elle doit être ôtée au moyen des coupe-fils fournis. Ils sont situés à l'intérieur de la porte du distributeur de l'élément. Lorsque vous coupez le fil, faites-le au centre de la plus grande boucle, comme indiqué ci-dessous. Le surplus de papier peut alors être enlevé, en laissant dépasser 30 cm (12 po.) de la nouvelle extrémité du fil.



Spirale étirée

La spirale peut être étirée lors de l'installation ou de la dépose d'une bobine sur la machine. Elle peut aussi s'étirer en raison de bourrages de la spirale. Si une longueur de fil est étirée comme illustré ci-dessous, utilisez les coupe-fils fournis pour couper cette partie. La spirale est considérée comme étant étirée si les boucles ne sont plus parallèles les unes aux autres. La spirale encadrée de rouge est un exemple de spirale étirée.

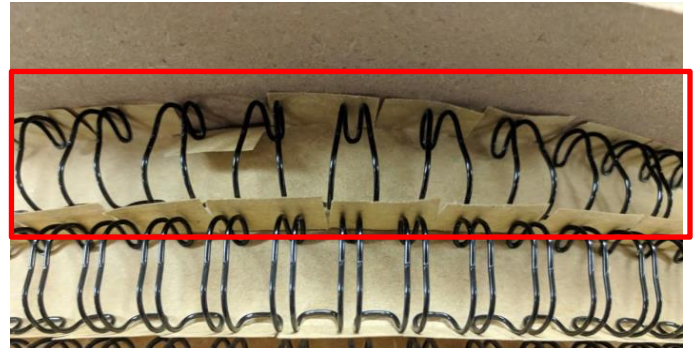

Spirale écrasée

La spirale peut être écrasée lorsque la bobine est manipulée sans précaution. Voici un exemple de spirale écrasée. La spirale écrasée doit être coupée et mise au rebut.

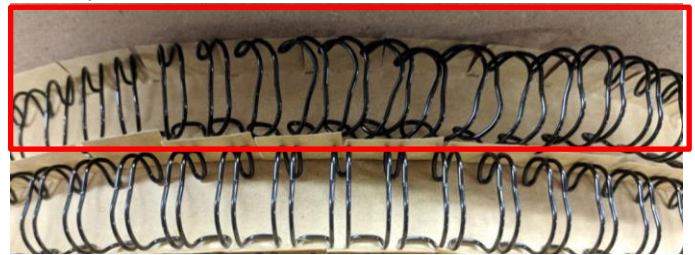

Spirale emmêlée

Si la bobine est stockée sans que la spirale ne soit correctement sécurisée au moyen des bandes magnétiques, elle peut s'emmêler. Ceci peut être corrigé en séparant soigneusement les rangées emmêlées. Une fois démêlées, vérifier qu'il n'y a pas d'autres dommages avant d'utiliser cette bobine.

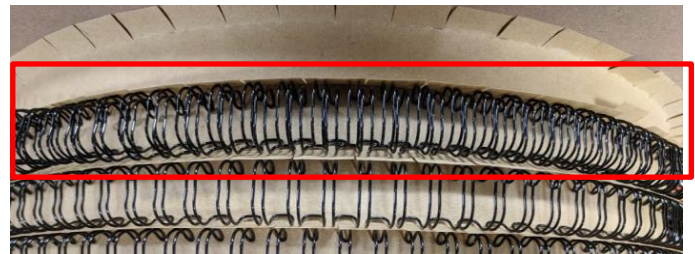

Élément lâche

Le eWire™ Pro invitera l'utilisateur à supprimer les éléments détachés de la zone 3b après la survenue d'un arrêt. Si ce n'est pas fait, l'élément peut tomber dans la zone d'alimentation en éléments et provoquer un bourrage de spirale. La spirale peut tomber sur le dessus de la bobine.

Comme illustré ci-dessous. Si ça se produit, enlever avec précaution l'élément lâche et vérifier que la bobine n'est pas abîmée.



Le fil peut tomber au fond du tiroir de l'élément. Si ça se produit, enlever le fil et vérifier qu'il n'y a pas de double boucle, comme abordé dans cette section.



Double boucle

Une double boucle se produit lorsqu'une rangée de spirale autre que celle étant distribuée présente du jeu. Ceci se traduit par un code de bourrage de spirale J320.



Pour résoudre ce problème, suivre la spirale lâche jusqu'au sommet de la bobine et tirer doucement sur le jeu dans le sens horaire. Ceci transférera le mou à la prochaine rangée de fil. Répéter ceci jusqu'à ce que l'ensemble du jeu soit transféré à la dernière rangée.

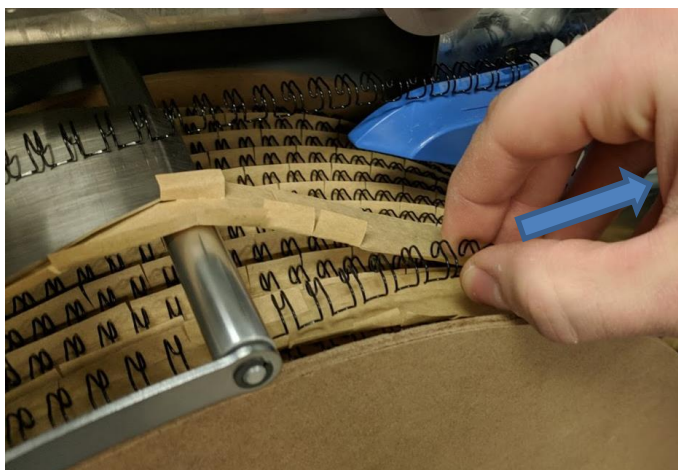

C. Dépannage

Cette section présente les étapes du dépannage pour les cas où les feuilles ne sont pas liées aux boucles de spirale double. Dans certains cas, ceci enverra également un code de bourrage. Les bourrages J202, J203 et J244 sont les plus susceptibles de se produire suite à une mauvaise fixation. Avant de modifier les réglages sur le eWire™ Pro ou le Multi Function Professional Puncher-B1, consulter chacune des étapes de dépannage suivantes.

- Vérifier que le eWire™ Pro est correctement connecté à l'équipement en amont et vérifier que les équipements sont correctement alignés.
- Vérifier que les feuilles imprimées ne sont pas trop incurvées. Lorsqu'elles sont posées sur une surface plane, aucun bord du papier ne doit se relever de plus de 10 mm (3/8 po.) Le cas échéant, consulter le manuel de l'imprimante pour résoudre ce problème.



- Vérifier que la bobine d'élément n'est pas abîmée. Si le fil est endommagé, retirer la longueur endommagée du fil ou remplacer la bobine par une autre de la même taille. Se reporter à la Section 9 B Problèmes de bobine fréquents pour plus de détails.
- Vérifier que la taille de l'élément convient à la quantité de feuilles du livre en cours de réalisation. Se reporter au graphique de la Section 10.
- Vérifier que la feuille décrochée n'est pas abîmée autour des perforations. Il peut s'agir de déchirures ou d'empreintes. Si c'est le cas, passer au réglage du déflecteur et d'alignement.

D. Qualité de la perforation :

Si le poinçon en amont du eWire™ Pro ne perce pas selon les spécifications, les capacités de reliure du eWire™ Pro seront affectées, entraînant des bourrages et la présence de feuilles décrochées.

1. Grâce à l'outil de positionnement de perforation fourni, vous pouvez confirmer la profondeur du gabarit arrière et l'alignement d'une seule feuille perforée. Pour utiliser l'outil, prendre une feuille papier perforée et libre et l'aligner avec le coin « LRT » ou « A4 », selon le format papier. Les lignes noires devraient disparaître derrière la feuille quand la perforation est correctement alignée. Les cercles noirs devraient être visibles de manière régulière autour des perforations.

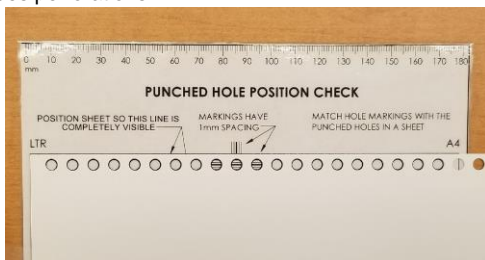

2. Si les trous ne sont pas alignés avec les contours de l'outil, se reporter au manuel de l'utilisateur du Multi Function Professional Puncher-B1 pour procéder aux ajustements de la position du trou.

E. Fermeture de l'élément :

Un élément fermé correctement est circulaire. Il permet aux pages d'être tournées sans contrainte sur le papier, tout en ne laissant pas les feuilles tomber de la reliure.

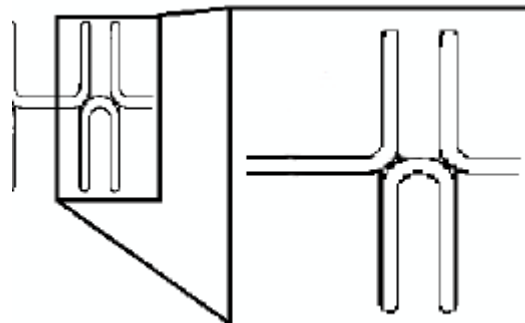

Voici un schéma d'un élément correctement fermé. L'élément est considéré comme n'étant pas assez fermé s'il est possible de retirer une feuille de la spirale en tirant dessus. L'élément est considéré comme trop fermé s'il est de forme ovale. Si l'élément n'est pas assez fermé, augmenter la valeur de fermeture dans l'arborescence LCD ; diminuer cette valeur si l'élément est trop fermé. Après avoir modifié le réglage, faire passer un autre livre et vérifier l'élément.

**10. INFORMATIONS SUR L'ALIMENTATION - EWIRE™ PRO ET MFPP-B1**

La double spirale de la machine eWire™ Pro est livrée en 5 tailles différentes et 3 couleurs différentes. Pour passer d'une taille ou d'une couleur à l'autre de la double spirale, suivre les instructions de la Section 4. Pour re-commander ou commander du fil neuf, reportez-vous au tableau ci-dessous.

Description	Numéro de réapprovisionnement
Bobine eWire, Élément Taille 'A', Noir	7717902
Bobine eWire, Élément Taille 'B', Noir	7717903
Bobine eWire, Élément Taille 'C', Noir	7717904
Bobine eWire, Élément Taille 'D', Noir	7717905
Bobine eWire, Élément Taille 'E', Noir	7717906
Bobine eWire, Élément Taille 'F', Noir	WSM7717907
Bobine eWire, Élément Taille 'A', Blanc	7717908
Bobine eWire, Élément Taille 'B', Blanc	7717909
Bobine eWire, Élément Taille 'C', Blanc	7717910
Bobine eWire, Élément Taille 'D', Blanc	7717911
Bobine eWire, Élément Taille 'E', Blanc	7717912
Bobine eWire, Élément Taille 'F', Blanc	WSM7717913
Bobine eWire, Élément Taille 'A', Argent	7717914
Bobine eWire, Élément Taille 'B', Argent	7717915
Bobine eWire, Élément Taille 'C', Argent	7717916
Bobine eWire, Élément Taille 'D', Argent	7717917
Bobine eWire, Élément Taille 'E', Argent	7717918
Bobine eWire, Élément Taille 'F', Argent	WSM7717919

B. Information sur la capacité du livre

Taille de l'élément	Capacité en feuilles* (75 g/m ²)	Épaisseur max. du document (mm)	Nombre max de livres par bobine [†]		
			Lettre	A4	A5 & STMT
A	15-30	3	515	485	685
B	31-50	5	320	300	425
C	51-60	6	250	235	333
D	61-70	7	180	170	240
E	71-80	8	130	120	173
F	81-100	10	100	93	133

* Capacité en feuilles basée sur du papier 20lb (75 gsm). Soustraire 8 à 10 feuilles pour installer des couvertures.

[†]Le nombre maximal de livres par bobine est le plus grand nombre de livres qu'une bobine peut produire si aucun livre n'est perdu lors de l'utilisation ou du paramétrage.

* Capacité en feuilles basée sur du papier 20lb (75 gsm). Soustraire 8 à 10 feuilles pour installer des couvertures.

Références de jeux de matrices :

Matrice, eWire, 3:1, Rond	7714030
Matrice, eWire, 3:1, Carré	7714031

Description des jeux de matrices :

Matrice de trous carrés:

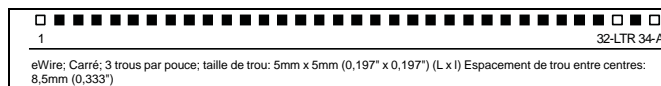

Matrice de trous ronds:

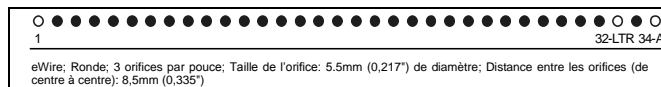

**11. CODES DE BOURRAGE LCD**

Quand un bourrage se produit sur le eWire™ Pro, un code de bourrage s'affiche sur l'écran LCD. Voici une liste de tous les codes de bourrage pouvant s'afficher. Si vous êtes invité à vérifier une zone, reportez-vous à cette zone dans la Section 7 E sur l'élimination des bourrages. De nombreux codes de bourrage ne nécessitent que l'ouverture puis la fermeture du couvercle pour permettre au module de se repositionner.

Bourrages de papier

Code de bourrage	Description du bourrage	Suppression
J101- J116	Présence d'une feuille dans la dérivation de papier	Enlever les feuilles de la zone 1
J202- J203	Présence d'une feuille dans le transfert de papier	Enlever les feuilles de la zone 2 Voir la Section 9 C-D
J244	Présence de feuilles dans le bac à papier	Enlever les feuilles de la zone 2 Voir la Section 9 C-D
J260- J261	Présence d'une feuille dans la dérivation de papier	Enlever les feuilles de la zone 1

Bourrages de fil

Code de bourrage	Description du bourrage	Suppression
J320	Temporisation de la bobine d'élément	Vérifier la bobine de l'élément dans la zone 3a
J321- J322	Temporisation d'élément	Vérifier l'élément entrant en zone 3a
J323	Erreur couteau	Vérifier le couteau dans la zone 3a
J324- J334	Temporisation de position de l'alimentation en éléments	Ouvrir et fermer la porte d'alimentation en éléments
J350	Bobine vide et remplacement nécessaire	Remplacer la bobine en zone 3a
J351	Temporisation de position de l'alimentation en éléments	Ouvrir et fermer la porte d'alimentation en éléments
J360- J362	Temporisation d'élément	Vérifier l'élément entrant en zone 3a
J363	Temporisation de position de l'alimentation en éléments	Ouvrir et fermer la porte d'alimentation en éléments
J364- J365	Temporisation d'élément	Vérifier l'élément entrant en zone 3a
J366- J369	Temporisation de position de l'alimentation en éléments	Ouvrir et fermer la porte d'alimentation en éléments

Bourrage de reliure

Code de bourrage	Description du bourrage	Suppression
J370- J377	Temporisation de position du support	Ouvrir et fermer le capot supérieur
J379- J380	Temporisation de fermeture du fermoir	Ouvrir et fermer le capot supérieur
J381	Temporisation de position du fermoir	Ouvrir et fermer le capot supérieur
J382- J383	Temporisation de fermeture du fermoir	Ouvrir et fermer le capot supérieur
J384- J393	Temporisation de position du support	Ouvrir et fermer le capot supérieur
J394	Temporisation de fermeture du fermoir	Ouvrir et fermer le capot supérieur
J395	Temporisation de position du support	Ouvrir et fermer le capot supérieur

J396	Temporisation de fermeture du fermoir	Ouvrir et fermer le capot supérieur
J398	Capacité de feuilles maximale	Ouvrir et fermer le capot supérieur ; se reporter à la Section 10 pour la capacité maximale de l'élément en feuilles

Bourrage de livre

Code de bourrage	Description du bourrage	Suppression
J442	Temporisation de position de tiroir à livres	Ouvrir et fermer le tiroir à livres
J443	Temporisation de position de tiroir à livres	Ouvrir et fermer le tiroir à livres
Tiroir à livres plein	Tiroir à livres plein	Vider le tiroir à livres
J451	Temporisation de position de tiroir à livres	Ouvrir et fermer le tiroir à livres
J452	Tiroir à livres ouvert pendant la tâche	Fermer le tiroir à livres



ÍNDICE

1. INSTRUCCIONES DE SEGURIDAD	37
2. INTRODUCCIÓN	38
3. ESPECIFICACIONES DE EWIRE™ PRO	38
4. DESCRIPCIÓN GENERAL DE EWIRE™ PRO	39
5. TROQUELES EWIRE™ PRO PARA MFPP-B1	40
6. GUÍA DE INICIO RÁPIDO	40
7. OPERACIONES DE USUARIO	41
8. PANTALLA DE USUARIO	48
9. SOLUCIÓN DE PROBLEMAS	49
10. INFORMACIÓN DE SUMINISTRO – EWIRE™ PRO & MFPP-B1	53
11. CÓDIGOS DE ATASCO LCD	54

1. INSTRUCCIONES DE SEGURIDAD

SU SEGURIDAD Y LA DE LAS PERSONAS QUE LE RODEAN SON MUY IMPORTANTES PARA GBC. LOS MENSAJES E INSTRUCCIONES DE SEGURIDAD IMPORTANTES APARECEN EN ESTE MANUAL Y EN LA MÁQUINA. LEA ATENTAMENTE ESTE MANUAL ANTES DE USAR LA MÁQUINA.

 EN ESTE MANUAL DE USO ENCONTRARÁ UN SÍMBOLO DE ADVERTENCIA EN CADA MENSAJE DE SEGURIDAD. ESTE SÍMBOLO INDICA UN RIESGO POTENCIAL: PODRÍA LESIONARSE, LESIONAR A TERCEROS O DAÑAR EL PRODUCTO.

LAS SIGUIENTES ETIQUETAS APARECEN EN EL EWIRE™ PRO:





Este símbolo señala que una descarga eléctrica podría lesionarle gravemente e incluso provocarle la muerte si abre la máquina. No retire NUNCA las placas atornilladas sobre las tapas de la máquina. Refiera SIEMPRE los requisitos del servicio al servicio cualificado personal.



Este símbolo de seguridad significa que puede cortarse si toca la cuchilla situada detrás de la cubierta a la que está fijada. No retirar esta cubierta ni situar los dedos tras la misma.

Instrucciones importantes

- ◆ Utilice el eWire™ Pro únicamente para perforar el papel y la cubierta de acuerdo con las especificaciones indicadas.
- ◆ Conserve este manual de instrucciones para usos en el futuro.
-  PRECAUCIÓN: EL INTERRUPTOR DE ENCENDIDO/APAGADO DE LA IMPRESORA NO CORTA LA ALIMENTACIÓN DEL EQUIPO EWIRE™ PRO.
-  PRECAUCIÓN: EL INTERRUPTOR DE ENCENDIDO/APAGADO DEL EQUIPO EWIRE™ PRO NO CORTA LA ALIMENTACIÓN DE LA IMPRESORA.
- ◆ La tensión de alimentación del eWire™ Pro debe corresponder a las características eléctricas de la máquina (están indicadas en la etiqueta del número de serie).
- ◆ La máquina dispone de una toma de tierra para garantizar su seguridad. Debe conectarse a un enchufe adecuado para toma de tierra. Si no consigue conectar el enchufe a la toma, contacte a un electricista calificado para que instale una toma adecuada.
- ◆ No modifique el conector del cable de alimentación del eWire™ Pro (en caso de haberlo). Se ha diseñado para garantizar su seguridad.
- ◆ Desconecte el eWire™ Pro si desea desplazar la máquina o si no la va a usar durante un largo periodo.
- ◆ No utilice el eWire™ Pro si el cable o la toma de alimentación de la máquina están dañados. No use la máquina en caso de avería, derrame de algún líquido o si está dañada.
- ◆ No sobrecargue la toma de alimentación. Podría provocar un incendio o una descarga eléctrica.

Limpieza

- ◆ Puede limpiar la superficie externa del eWire™ Pro con un trapo suave y húmedo.
- ◆ No utilice detergente ni disolventes, ya que podría dañar la máquina.

Avisos de seguridad

No trate de reparar su eWire™ Pro por su cuenta. Contacte a un representante certificado para efectuar reparaciones o el mantenimiento de su eWire™ Pro.

 **NO RETIRE LAS TAPAS DE LA MÁQUINA.**

NO hay partes reparables por el usuario dentro de la máquina. Con el fin de evitar posibles lesiones personales o daños a la propiedad o a la propia máquina, no quite la tapa de la máquina.

 **PRECAUCIÓN: SI CAMBIA O MODIFICA LA MÁQUINA SIN LA APROBACIÓN EXPLÍCITA DE LA GENERAL BINDING CORPORATION, PERDERÁ EL DERECHO A USAR EL EQUIPO.**



2. INTRODUCCIÓN

Gracias por adquirir el equipo eWire™ Pro. Este equipo es el primer sistema de encuadernación en línea totalmente automatizado que utiliza el tradicional alambre de bucle doble. El equipo eWire™ Pro permite el uso de una gran variedad de alambres de bucle doble, de modo que el usuario puede seleccionar el diámetro y el color de bucle adecuado para la aplicación.

El equipo eWire™ Pro es una solución innovadora de encuadernación de bucle doble que ofrece las siguientes características de diseño:

- ◆ Combina impresión, perforación, compaginación y encuadernación de bucle doble en un proceso integrado.
- ◆ Crea documentos con encuadernación profesional tan rápido y fácilmente como se imprimen.
- ◆ La encuadernación con alambre crea documentos sólidos y durables en combinación con un aspecto atractivo y profesional.
- ◆ Ahorra tiempo y costos importantes en comparación con la producción fuera de línea.
- ◆ Se utiliza el equipo Multi Function Professional Puncher-B1 para hacer perforaciones en cada hoja antes de encuadernar. Antes de operar, debe instalarse el troquel eWire™ Pro 7714031 o 7714031 en el equipo Multi Function Professional Puncher-B1.

Actualización sobre el ciclo de trabajo y el posicionamiento del producto

El equipo eWire™ Pro ofrece una solución flexible y rentable para entornos de encuadernación de libros livianos e intermedios. Para clientes que realizan encuadernación continua para tiradas largas de más de 4 horas, el rendimiento puede variar o degradarse debido a una amplia gama de gramajes de material y de condiciones ambientales que pueden ocurrir.

AMPV - Recomendado para un volumen promedio de impresión mensual (AMPV) de 300 000 hojas o 7500 libros (A4/carta).

3. ESPECIFICACIONES DE EWIRE™ PRO

Velocidad	Hasta 140 hojas por minuto	
Tamaño de la hoja y borde para encuadernación	Tamaños EE. UU. LTR LEF STMT LEF	
LEF - Alimentación por el borde largo	Tamaños ISO A4 LEF A5 LEF	
Tipo de papel	Normal: 75 gsm - 300 gsm (20 unid. "bond" a 110 unid. "cover") Revestido: 120 gsm - 300 gsm (32 unid. "bond" a 110 unid. "cover") Portadas: 176 gsm — 300 gsm Portada transparente: 7 mil (Las portadas transparentes solo deberán utilizarse para la portada frontal y no tendrán impresión en las mismas)	
Tamaño de hoja en modo Derivación	Tamaños y tipos de papel igual que impresora	
Fuente de alimentación	115V, 60Hz, Una fase 230V, 50Hz, Una fase	
Eléctrico	Amperios y frecuencia	115V; 2.8A; 60Hz 230V; 1.4A; 50Hz
Certificación de seguridad	cULus, CE	
Dimensiones	Largo: 31.7"; Ancho: 35.9"; Alto: 42.5" Largo: 80.5 cm; Ancho: 91.1 cm; Alto: 107.9 cm	
Peso	226 kg (500 lbs.)	
Peso de envío	277 kg (610 lbs.)	
Fabricado	Montado en Taiwán	

4. DESCRIPCIÓN GENERAL DE EWIRE™ PRO

La imagen siguiente muestra una descripción general del sistema eWire™ Pro. Se identifica la ubicación de las interfaces clave de usuario. Se identifican las zonas funcionales para ayudar al usuario en la solución de problemas. Un atasco se puede clasificar para identificar dónde se produce dentro del equipo eWire™ Pro.

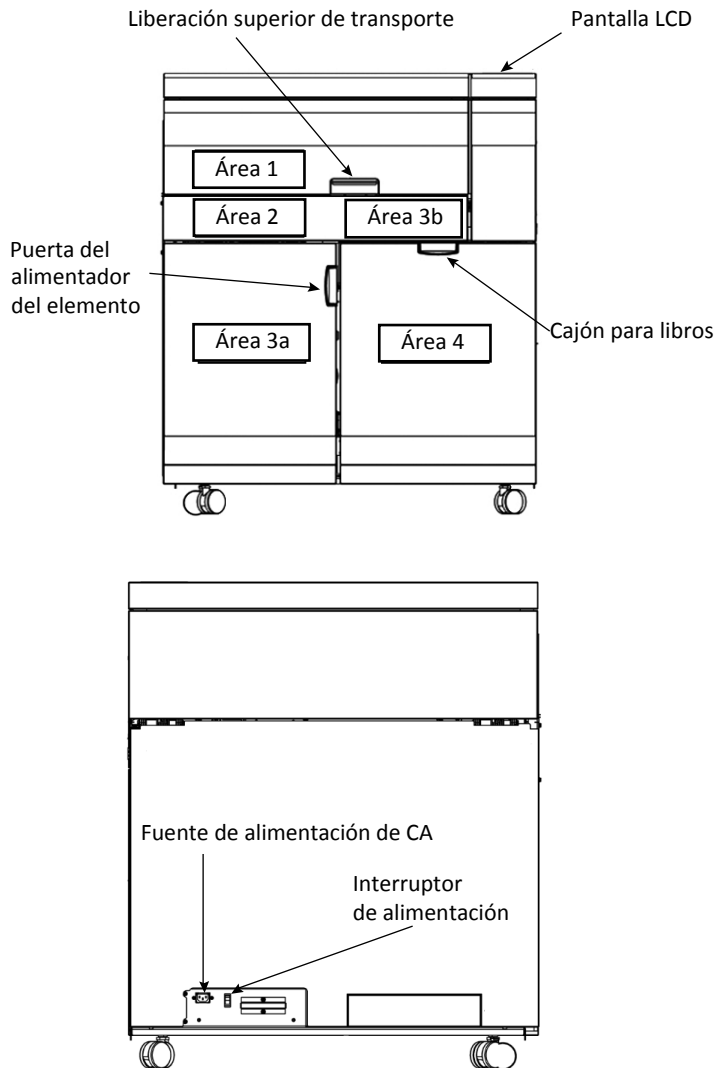

Resumen eWire™ Pro

1. **Área 1**
Hace referencia al área de eWire™ Pro en la que se alimentan las hojas y se derivan con respecto al eWire™ Pro o se redirigen al eWire™ Pro para la encuadernación.
2. **Área 2**
Hace referencia al área de eWire™ Pro donde las hojas se transfieren para la encuadernación con alambre espiral de bucle doble.
3. **Área 3a**
Hace referencia al área de eWire™ Pro donde el alambre de espiral de bucle doble es alimentado desde el carrito de suministro y se corta a la longitud adecuada para la encuadernación. El Área 3 se refiere básicamente a la alimentación del alambre, no al apilado del papel.
4. **Área 3b**
Hace referencia al área de eWire™ Pro donde se sitúa el cerrador. El cerrador incluye el elemento de apertura de encuadernado para la terminación del libro.
5. **Área 4**
Hace referencia al área de eWire™ Pro donde se apilan los libros encuadernados.
6. **Cajón para libros**
Al tirar del asa del cajón para libros el usuario puede acceder a la pila de libros acabada para su retirada. El cajón para libros solo debe abrirse cuando la impresora se encuentra en modo de espera.
7. **Puerta de alimentación de elemento**
Abrir la puerta y liberar la bandeja de alimentación de elemento para acceder al carrito de suministro de bucle doble. La puerta de alimentación de elemento solo debe abrirse cuando la impresora se encuentra en modo de espera.
8. **Liberación superior de transporte**
Liberar el pestillo y elevar la tapa para abrir la sección superior del panel de derivación. El panel de derivación inferior también puede elevarse, levantando el asa. Acceda a esta área de la máquina para la eliminación de atascos.
9. **Pantalla LCD**
El LCD aporta información clave del sistema y permite también al usuario acceder a los ajustes de eWire™ Pro.
10. **Alimentación eléctrica CA**
Ubicación del cable de alimentación eléctrica. Utilizar solo el cable suministrado.
11. **Interruptor de alimentación**
Utilizarlo para desconectar la alimentación a eWire™ Pro durante el servicio, o si no se va a utilizar eWire™ Pro durante un período de tiempo prolongado.



5. TROQUELES EWIRE™ PRO PARA MFPP-B1

Antes de operar el equipo eWire™ Pro, debe instalarse un juego de troqueles eWire™ Pro en el equipo Multi Function Professional Puncher-B1. El equipo eWire™ Pro no funcionará a menos que se instale uno de los juegos de troquel enumerados a continuación.

Detalles del juego de troqueles

Debe utilizarse un juego de troqueles de la siguiente lista. Consulte la Sección 10 de este documento para obtener más detalles.

Troquel, eWire, 3:1, redondo	7714030
Troquel, eWire, 3:1, cuadrado	7714031

Calidad del orificio perforado

Antes de trabajar con eWire™ Pro por primera vez, o siempre que se cambie un conjunto de troquel, llevar a cabo el procedimiento de verificación de calidad del orificio tal como se indica en la Sección 9 B.

6. GUÍA DE INICIO RÁPIDO

eWire™ Pro debe conectarse a la alimentación de CA, y el interruptor posterior ON/OFF debe encontrarse en la posición ON, para poder habilitar cualquier característica de la máquina.

- Debe instalarse un carrete de alambre de espiral de bucle doble del tamaño adecuado antes de ejecutar el trabajo de encuadernación. Ver la Sección 7 B en cuanto a los detalles de la carga de carretes de alambre de espiral de bucle doble en eWire™ Pro
- Asegurarse de que el cajón para libros del Área 4 se ajusta al tamaño de papel que se desea utilizar, mostrado abajo.

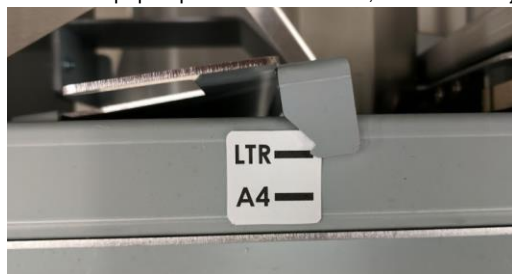

- Si hay en marcha trabajos con tamaño A5 o statement, instale la barra del cajón de libro. Para instalar la barra del cajón de libro posicione las guías del cajón en la posición más estrecha posible y deslice la barra por debajo de las guías hasta que los indicadores toquen el borde. Vea la imagen abajo.



- Verificar que el Multi Function Professional Puncher-B1 posee un troquel eWire™ Pro tal como se detalla en la Sección 5.
- No abrir las puertas mientras la máquina esté en funcionamiento. El trabajo en curso no se reanuda si se abre alguna puerta de la eWire™ Pro mientras se visualiza "RUNNING BINDING" o "PAUSED" en la pantalla LCD.

Cuando la encuadernación no sea dirigida, la máquina funcionará en modo de derivación.

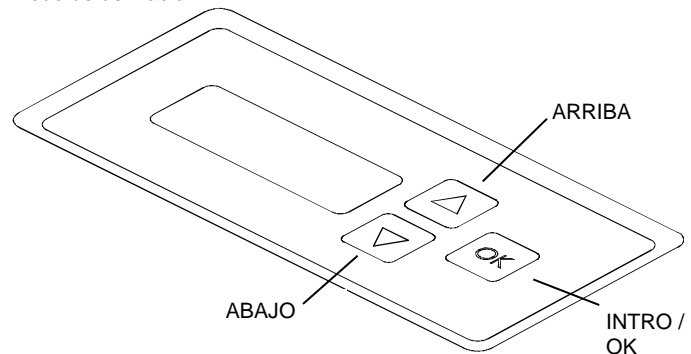

Esquema de la interfaz de usuario LCD del equipo eWire™ Pro

7. OPERACIONES DE USUARIO

A. Extracción del carrete de suministro de la máquina:

Los carretes de suministro pueden extraerse de la máquina antes de que se vacíen para guardarlos para su uso futuro.

B. Instalación de un nuevo carrete de suministro en la máquina:

El equipo eWire™ Pro ofrece una variedad de diferentes opciones de alambre de bucle doble, lo que le permite elegir la opción más adecuada para su trabajo. Cargue un nuevo carrete de suministro si necesita un tamaño o color de encuadernación diferente, o cuando el carrete esté vacío.

C. Almacenamiento de carretes de suministro:

Para evitar daños, los carretes de suministro de alambre de bucle doble deben almacenarse según las pautas indicadas.

D. Vaciado del cajón de libros:

Vacíe el cajón de libros para sacar los libros encuadernados.

E. Despeje de atascos:

Cómo despejar atascos de papel o de alambre.

A. Extracción del carrete de suministro de la máquina:



ADVERTENCIA: POSIBLE RIESGO DE PUNZADA. CUANDO INSTALE O RETIRE EL CARRETE DE SUMINISTRO DE SU EQUIPO EWIRE™ PRO, MANTENGA LOS DEDOS Y OTRAS PARTES DEL CUERPO ALEJADOS DE LAS PARTES MÓVILES Y BORDES AFILADOS. SI NO SE SIGUEN ESTAS PRECAUCIONES, PUEDEN PRODUCIRSE LESIONES.

Si en la pantalla aparece el mensaje AÑADIR ELEMENTOS, al abrir y cerrar la puerta de alimentación de elementos se eliminará este mensaje. Se recomienda sustituir el carrete de inmediato cuando aparezca este mensaje para evitar que se produzca un de atasco.

Paso 1: Parar la impresora/copiadora.

Paso 2: Abrir la puerta del alimentador de elemento

Paso 3: Deslizar el cajón del alimentador, para ello hay que extraerlo de la máquina tirando del asa.

Paso 4: Girar el mando en sentido antihorario para liberar el extremo suelto del alambre del alimentador del elemento.



Nota: Si el extremo del alambre está más allá del área de la cuchilla, cortar el sobrante antes de girar el mando. Consultar la Sección 7 E Área 3a

Paso 5: Levantar el alambre suelto de la superficie guía del alambre de metal y colocarlo sobre el enganche magnético. Con ello se sujeta el alambre fuera de la zona de trabajo durante la sustitución.



Paso 6: Retire y gire el carrete de rebobinado en sentido antihorario para generar holgura en el papel portador. Vuelva a colocar el carrete de rebobinado en el eje después de generar dicha holgura.



Paso 7: Levantar la guía del alambre de metal sobre la pantalla y tirar del papel portador fuera de la pantalla.



Paso 8: Retirar la pantalla del alambre. Tirar del asa de la pantalla del alambre para extraer la pantalla totalmente y colocar la pantalla de forma segura en la parte superior del alimentador del elemento.



Paso 9: Rebobinar el carrete en sentido antihorario para eliminar la holgura excesiva de alambre y de papel.



Paso 10: Sacar el alambre del imán y situarlo sobre el papel portador vacío que se había rebobinado en el Paso 9. Tirar del alambre hacia el carrete de rebobinado asegurándose de eliminar toda la holgura.

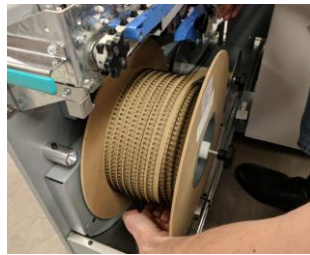

Asegurarse de que el alambre que se está volviendo a colocar en el carrete está contenido por el papel que rebobina y no interfiere con las otras filas de alambre.



Ver la Sección 9 B para más detalles.

Paso 11: Asegurar el alambre utilizando un imán como se muestra. Repetir los pasos 6 y 9 hasta que todo el alambre esté en el carrete.



Paso 12: Fijar las filas de alambre en el carrete al final del alambre suelto utilizando la 2ª banda magnética, a continuación mover tal como se muestra aquí la primera banda magnética que se había colocado. Colocar los imanes transversalmente a las filas de alambre de forma que el extremo suelto del alambre quede fijado a las filas enrolladas. Los imanes impiden que el alambre resbale cuando se retira el carrete.



Paso 13: Rasgar el papel portador en el punto donde deja el carrete de rebobinado. Su papel portador debe extenderse aproximadamente 12 pulgadas (30 cm) más allá del extremo suelto del alambre.



Paso 14: Desatornillar el retén de carrete. Girar el mando en sentido antihorario para aflojar y retirar la perilla. Dejar la perilla a un lado.

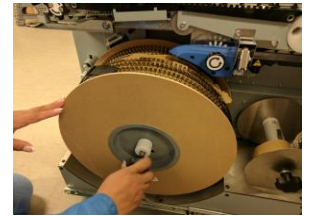

Paso 15: Retirar el carrete de la máquina. Tirar directamente del carrete hacia fuera de la máquina para deslizarlo fuera del husillo. Almacenar adecuadamente el carrete para su uso futuro. Consultar la Sección 4 C en cuanto a las directrices sobre el almacenamiento del carrete. Observar que el imán flexible debe permanecer en su posición en todo momento para impedir que resbale el alambre.



Paso 16: Para retirar el carrete de rebobinado del husillo de alimentación, empujar el cubo hacia dentro y girarlo en sentido horario. Retirar el papel sobrante deslizándolo fuera del cubo.

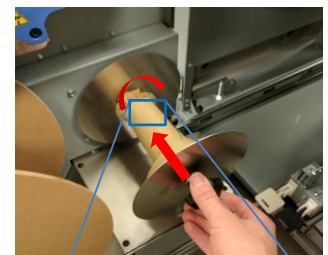

Nota: Si el carrete de rebobinado está lleno de papel, su retirada puede ser difícil. Debe presionarse firmemente el carrete antes del giro para desenclavar el pasador.



Paso 17: Volver a colocar el cubo de alimentación de papel vacío en la máquina. Deslizarlo hacia el eje del cubo de alimentación y girarlo en sentido antihorario hasta que enclave en su posición.

Paso 18: Abrir la cubierta superior e identificar el portaalambre. Verificar la presencia de algún trozo de alambre cortado en el portaalambre (sección encajada larga). Si lo hubiera, retirarlo pulsando el mecanismo de liberación del portaalambre (secciones encajadas pequeñas) y retirando el alambre.



Paso 19: Si se va a instalar un nuevo carrete, seguir los pasos de la Sección 7 B.

Paso 20: Si no se va a instalar un carrete de suministro nuevo, reinstalar el protector de elementos y el retenedor de carrete, y deslizar después el cajón alimentador de elementos dentro de la máquina. Procurar que el cajón quede completamente encajado o de lo contrario aparecerá el mensaje "Introducir cajón" en la pantalla. Abrir la puerta de alimentación de elementos.

B. Instalación de un nuevo carrete de suministro en la máquina:

Paso 1: Parar la impresora/copiadora.

Paso 2: Abrir la puerta de alimentación de elementos.

Paso 3: Deslizar el cajón del alimentador, para ello hay que extraerlo de la máquina tirando del asa.

Paso 4: Si corresponde, seguir las instrucciones de la Sección A para retirar el carrete de elemento previamente instalado.

Paso 5: Retirar la pantalla del alambre. Tirar del asa de la pantalla del alambre para extraer la pantalla totalmente y colocar la pantalla de forma segura en la parte superior del alimentador del elemento.



Paso 6: Retirar el retén de carrete del husillo. Girar el mando en sentido antihorario hasta que pueda retirarse la perilla, y dejarla a un lado.

Paso 7: Sacar el carrete de suministro de su caja y retirar el envoltorio de plástico.



Método 1: Retirar el plástico cortándolo con unas tijeras.

Precaución: No cortar el soporte de papel ni el alambre cuando se corte el plástico, de lo contrario puede dañarse el carrete.



Nota: No retirar todavía la sujeción de cartón. El alambre se desenrollará si no está fijado durante el proceso y puede provocar atascos.



Método 2: Con el plástico todavía en el carrete de suministro, proceder con los pasos 8 y 9 antes de desenrollarlo lentamente.

Paso 8: Instalar el carrete deslizando sobre el cubo. La etiqueta circular con el código de barras debe quedar mirando hacia el interior de la máquina. La etiqueta con la descripción del producto en el cubo debe mirar hacia fuera.

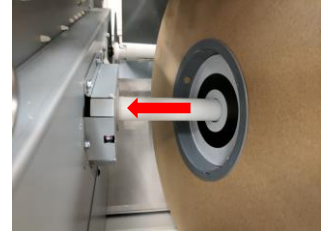

Paso 9: Asegurar el carrete utilizando el retén de carrete. Girar el mando en sentido horario para enroscar la perilla en el husillo hasta que se asegure el carrete. No apretar de más.

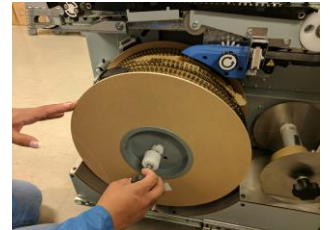

Paso 10: Retirar con suavidad el separador de cartón plano que se utiliza para asegurar el alambre durante el transporte. Antes de retirar el separador, verificar que se ha colocado el imán flexible para asegurar el alambre.



Paso 11: Tirar del alambre y del papel hacia fuera del carrete y sostener ambos en una mano. Con la mano libre instalar la pantalla del alambre.

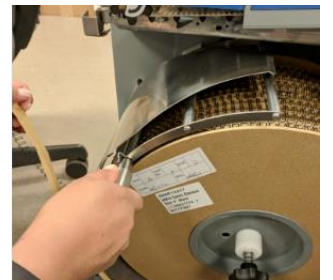

Paso 12: Mientras se sigue sujetando el papel portador, utilizar el enganche magnético para sostener el alambre.



Paso 13: Levantar la guía de metal de la pantalla y deslizar el papel portador entre la misma y las barras inferiores.



Paso 14: Colocar el extremo del soporte de papel en el carrete de rebobinado. Deje 1-2 pulgadas (2,5-5 cm) de excedente y dóblelo encima del clip de metal.



Paso 15: Girar el carrete de rebobinado en sentido horario hasta que disponga del suficiente alambre como para alcanzar la guía de alambre azul. Deslizar el alambre sobre la guía de alambre de plástico y alimentarlo en la rueda dentada de plástico. Utilizar el mando para girar de forma manual la rueda dentada de plástico y ayudar en la instalación del alambre.



Paso 16: Ajustar la posición del extremo del alambre utilizando el mando fijado a la rueda dentada de alimentación del alambre. El extremo del alambre debe encontrarse alineado en la ventana de la protección de la cuchilla. El extremo del alambre debe alinearse con la línea de transición entre la guía de alambre azul y el portamatrix gris.



Paso 17: Se muestra la instalación adecuada del carrete. El extremo suelto del alambre se alimenta alrededor de la guía y se coloca correctamente en la rueda dentada de alimentación del alambre. El extremo suelto del papel se fija al cubo de alimentación de papel. Una vez instalado correctamente, girar el carrete de alambre en sentido horario hasta que el alambre entre en contacto con la solapa del sensor bajo el carrete.

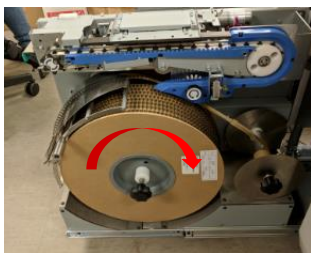

Paso 18: Deslizar el cajón del alimentador de alambre de nuevo en la máquina. Procurar que el cajón quede completamente encajado o aparecerá el mensaje en la pantalla LCD «Empujar hacia dentro el alimentador».

Paso 19: Cerrar la puerta del alimentador de alambre.

Revisión posterior a la instalación del carrete:

Comprobar lo siguiente:

- El carrete está asegurado en el alimentador del elemento por la tapa de sujeción con el código de barras circular colocado como se representa en las secciones 7 B, paso 9.
- ¿Está entrando el alambre en la pista del alimentador del elemento con el final colocado justo delante del cuchillo como se muestra en la sección 7 B, paso 16?
- ¿Está el apantallado de alambre colocado con una fila de alambre descansando suelta encima y el papel entre el apantallado y los rodillos?
- ¿Hay una fila de holgura de alambre bajo el carrete?
- ¿El final del alimentador de papel está asegurado en el cubo de rebobinado como se muestra en la sección 7 B paso 14?
- ¿Se ha retirado cualquier alambre sobrante del alimentador del elemento? No debería haber alambre pasado el cuchillo como se muestra en la sección 7 B paso 14.
- Abrir la cubierta superior. ¿Existe algún exceso de alambre en el portaalambre como se muestra en la sección 7 A paso 18?

Mensaje Añadir elementos:

El mensaje «AÑADIR ELEMENTOS» aparecerá en la pantalla LCD cuando eWire detecte un nivel bajo de elementos. Cuando aparezca este mensaje, el carrete debe ser sustituido.

Cuando aparezca este mensaje, quedará una determinada longitud de alambre en el carrete. Esta longitud extra se deja para garantizar que los últimos libros se encuadernen adecuadamente. Este alambre debe desecharse con el carrete vacío. Si se continúa usando el eWire™ Pro después de que haya aparecido este mensaje, las hojas se desengancharán y no se encuadernarán los libros.

Nota: Al abrir y cerrar la puerta de los elementos el mensaje desaparecerá. Se recomienda sustituir el carrete de inmediato cuando aparece este mensaje para impedir una condición de atasco.

C. Almacenamiento de carretes de suministro:

Los carretes de suministro siempre deben almacenarse verticalmente. El almacenamiento horizontal puede causar que el alambre se tuerza o se enrede. Siempre manipule con mucho cuidado los carretes parcialmente vacíos.

Utilice la tira de imán flexible para fijar los extremos sueltos de alambre cuando un carrete usado parcialmente se retire de la máquina.

Si los carretes se van a almacenar en sus cajas de embalaje, las cajas deben apilarse verticalmente. Observe las marcas en los lados de las cajas.

Ejemplo de almacenamiento adecuado:



Ejemplo de almacenamiento inadecuado:



No almacenar las bandas magnéticas en el interior del cajón del alimentador del elemento cuando no esté en uso, puede causar atascos de alambre. Almacenar los imanes tal como se muestra abajo en el cajón del alimentador del elemento o alejados de la máquina. Cuando se almacenen en el alimentador del elemento, asegurarse de que se encuentran colocados completamente planos sobre la superficie del cajón y no cerca del carrete.



Ejemplo de almacenamiento indebido de los imanes:



D. Vaciado del cajón de libros:

Paso 1: Detenga la impresora o copiadora. No abra la puerta hasta que se complete la operación en curso.

Paso 2: Abra el cajón de libros del equipo eWire™ Pro usando la manija.

Paso 3: Deslizar la bandeja del cajón de libros fuera del eWire™ Pro. Retirar la pila de libros de la bandeja.

Nota: Todos los libros deben retirarse a la vez, no dejar la bandeja parcialmente llena.

Retire la barra del cajón de libro antes de retirar los libros cuando se esté encuadernando A5 o statement.



Paso 4: Asegurarse de que la bandeja está vacía y que no hay restos presentes en el área de la misma. Cerrar firmemente la puerta del cajón de libros y reanudar la operación.

Si va a poner más libros con formato A5 o statement vuelva a instalar la barra del cajón de libro



Capacidad del cajón de libros encuadernados

Tamaño del elemento	Capacidad de libros*
A	35
B	35
C	35
D	30
E	25
F	20

* La capacidad del cajón de libros puede ser inferior cuando se encuadernen libros con portadas frontales y posteriores inferiores a 216 gsm.

Para un apilado óptimo de libros, se recomienda que los mismos contengan portadas frontales y posteriores y que no sean inferiores a 5 hojas más las dos portadas.

Los libros se encuadernarán con la portada frontal en la parte inferior de la pila, para completar el libro esta portada debe girarse al frente.

E. Despeje de atascos:

Cuando se produzca un atasco en el eWire™ Pro, identificar la ubicación del mismo y eliminar el exceso de papel, empezando por el Área 1 y continuando con las Áreas 2, 3 y 4. **Después de haber eliminado cualquier atasco, volver al Área 3b y retirar cualquier alambre que pudiera estar presente.**

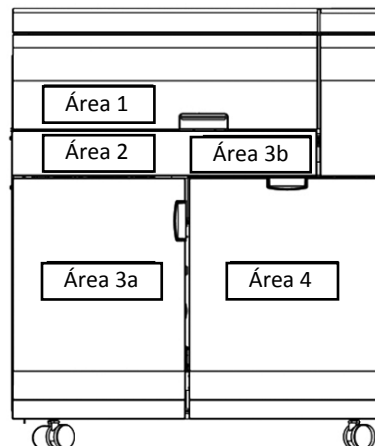

Área	Descripción
------	-------------

Área 1 — Atasco de papel en derivación



Si el papel queda atascado en el Área 1, elevar la cubierta superior y retirar el papel atascado. Elevar el transporte inferior levantando el asa. Retirar cualquier papel atrapado entre la zona de derivación y la zona de apilado.

Área 2 — Atasco de papel en transferencia de derivación o en área de apilado

Si el papel se atasca en el Área 2, elevar la cubierta superior y la derivación inferior levantando el asa para acceder a la región de apilado. Elevar el asa del apilador de vacío para retirar así el papel del área de apilado. Las hojas pueden estar parcialmente enganchadas en el segmento de alambre. Si quedan hojas sueltas en el área de apilamiento, retire el libro incompleto del cajón del libro, después de quitar estas hojas.

Si se dejan hojas sueltas en el área de apilado, retire el libro incompleto del cajón del libro, después de retirar estas hojas.

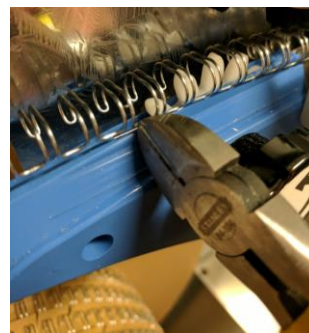
El apilador por vacío descenderá lentamente, a su posición original, después de haber pasado verticalmente.



No debe haber alambre más allá del área de la cuchilla. Si se detecta la presencia de alambre más allá de la cuchilla, utilizar las cuchillas de alambre suministradas para cortarlo y retirarlo, y a continuación posicionar el alambre tal como se muestra en Sección 7 B, Paso 11. Cuando se corte el alambre sobrante, cortarlo justo antes de la cuchilla. Levantar el alambre fuera de la nariz de plástico para evitar dañarla. Retirar cualquier alambre sobrante más allá de la cuchilla girando el mando de la correa en sentido horario. No tirar del alambre desde los dientes de la correa

¡Borde afilado!

Corte al contacto con los dedos
No retirar la cubierta ni situar los dedos tras la misma



Si fuera necesario retirar un trozo de alambre de debajo de la cubierta de la cuchilla, intentar primero girar el mando del alimentador del elemento en sentido antihorario, no intente alcanzarlo con los dedos por debajo de la cubierta. Si no consigue retirar el alambre utilizando el mando,

utilice las cuchillas de alambre suministradas para sujetar el alambre y liberarlo.

Área 4 — Atasco en la bandeja de libros



Abrir la bandeja de libros tirando del asa de la puerta. Si la bandeja de libros está llena, retirar todos los libros del elevador y cerrar firmemente la puerta. Comprobar que no haya restos ni papel suelto en el área de la bandeja de libros.

Área 3b — Retirada del alambre restante



Seguir primero los pasos anteriores para retirar todos los atascos de papel y atascos de alimentación del alambre. Tras abrir la cubierta del Área 1 y cerrarla, el portaalambres deberá retraerse y hacerse accesible. Antes de reanudar la operación, verificar si se ha cortado un segmento de alambre y permanece aún en la máquina.

Para retirar un segmento de alambre del portaalambres, pulsar con una mano la pestaña verde para desenclavar el alambre y con la otra tirar, liberando el alambre.

8. PANTALLA DE USUARIO

En la parte frontal del equipo eWire™ Pro hay un panel LCD interactivo para el usuario que proporciona Mensajes, Ajustes e Información relativa a las funciones del equipo de encuadernación.

Mensajes en el Panel LCD

1. Derivación Lista

El equipo eWire™ Pro está listo para derivar, las hojas pasarán a través de la máquina.

2. Listo para encuadernar

El equipo eWire™ Pro está listo para procesar un trabajo de encuadernación, todas las hojas que pasen por la unidad serán apiladas y encuadernadas.

3. Derivación funcionando

Este mensaje se muestra cuando el modo de Derivación está en operación.

4. Encuadernación operando

Esto se muestra cuando el modo Encuadernar está en funcionamiento. La capacidad del cajón del libro aparecerá en forma de porcentaje a la derecha de la pantalla. Si se abre una puerta de le eWire™ Pro durante la encuadernación, la tarea no se reanudará.

5. Bandeja de libros llena

Cuando la bandeja de libros está llena o casi llena, se muestra el mensaje Bandeja Llena.

6. Cierre la bandeja

Este mensaje se muestra cuando la bandeja de libros está afuera o no está completamente insertada en el equipo eWire™ Pro.

7. Cierre la puerta

Este mensaje aparece cuando la puerta frontal está abierta o no está completamente cerrada.

8. Cierre la cubierta

Este mensaje aparece cuando la cubierta superior está abierta o no está completamente cerrada.

9. Agregar elementos

Cuando el suministro de elementos es bajo o el carrete está ausente, se muestra el mensaje Agregar Elementos.

10. En pausa

Cuando se produzca un paro no-eWire™ Pro en la línea del equipo se visualizará este mensaje. Si se abre una puerta de la -eWire™ Pro durante una pausa, el trabajo no se reanudará.

11. Código de atasco

Aparecerá el código de atasco cuando se produzca uno en la máquina, junto con la indicación del área en la que se localiza el atasco. Consultar la Sección 7 E en cuanto a las instrucciones para la eliminación de atascos y la Sección 11 en cuanto a los detalles para cada uno de los atascos

12. Empujar hacia dentro el alimentador

Este mensaje aparece cuando la puerta del alimentador de los elementos está cerrada pero el cajón no está completamente introducido. Abrir la puerta, empujar el cajón completamente hacia dentro y cerrar la puerta, ahora desaparecerá el mensaje.

Resumen de pantalla LCD de interfaz de usuario

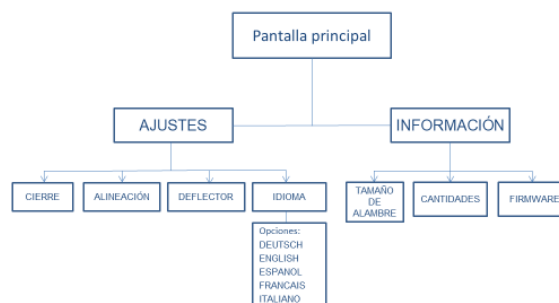

Cambio de los Ajustes en el panel LCD

La navegación en la interfaz de usuario se realiza utilizando las flechas Arriba y Abajo contiguas al LCD. Para cambiar cualquiera de los ajustes siguientes pulsar OK mientras aparece en la pantalla y utilizar las flechas para cambiar el ajuste. Después de haber cambiado cualquier ajuste pulsar OK y salir del modo de ajustes

1. Cierre

Utilizar esta opción para cambiar la profundidad del cierre para el alambre de espiral de bucle doble. Hay disponible un margen de desviación de -5 a +5 que aplicará únicamente al tamaño de alambre seleccionado. Utilizar esta opción como corrección para las encuadernaciones que estén cerradas por exceso o por defecto. Consultar la Sección 9 E para más detalles.

2. Alineación

Utilizar esta opción para corregir el margen de desviación de las hojas que se presentan al sistema eWire Pro. No se requieren más ajustes a no ser que se dirijan por un técnico de servicio.

3. Deflector

Utilizar esta opción para corregir la temporización del deflector. No se requieren más ajustes a no ser que se dirijan por un técnico de servicio.

4. Idioma

Utilice esta opción para cambiar el idioma que aparece en la pantalla LCD.

Visualización de información en el panel LCD

1. Tamaño de alambre

Muestra el tamaño de alambre seleccionado actualmente. También se muestra en la pantalla de inicio.

2. Cantidades

Muestra el número de libros y hojas que el equipo eWire™ Pro ha procesado.



3. Firmware

Esto muestra la versión actual de firmware de eWire™ Pro.

9. SOLUCIÓN DE PROBLEMAS

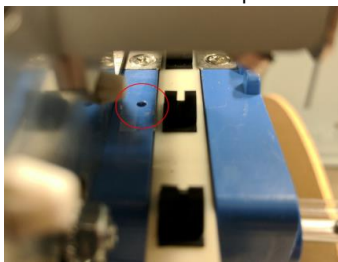
A. Problemas habituales:

Problema	Causa probable
No hay alimentación eléctrica, el equipo no funciona	El cable de alimentación no está conectado a la parte posterior de la máquina o no está correctamente enchufado a la pared. El interruptor de encendido/apagado no está activado.
Aparece el mensaje Cierre la puerta/ Cierre la bandeja/ Cierre la cubierta	Asegúrese de que las puertas y la cubierta están completamente cerradas y bloqueadas. Presione la puerta o la cubierta firmemente en su lugar. Si el mensaje aparece repetidamente, ajuste el indicador de inter-bloqueo
El alambre de bucle doble se atasca repetidamente	Evitar daños al carrete teniendo precaución durante el almacenamiento y la carga. Retirar el alambre sobrante y volver a alimentar alambre en el módulo de alimentación del elemento. Seguir las instrucciones de instalación de la Sección 4. Si es necesario, retirar un tramo de alambre del carrete y volver a instalar el carrete.
Las hojas se atascan repetidamente en el área de apilado (Área 2) J202, J203, J244	Confirmar que se ha instalado un troquel eWire™ Pro adecuado en el MFPP-B1. Mediante el empleo de una hoja no encuadrada, confirmar la precisión del orificio perforado siguiendo las directrices de la Sección 9 C-D. Si la precisión de los orificios perforados no se encuentra dentro de especificación, realizar ajustes en la configuración de alineación del MFPP-B1. Si los problemas persisten, ver la Sección 9 E.
Atasco de alambre en el alimentador. (Área 3a) J361	Los atascos J361 del eWire™ Pro pueden ser causados por polvo en la cubierta de la película del elemento sensor (S22). Limpiar la película que cubre el elemento sensor mostrado abajo frotando la misma con un paño seco.  Los atascos J361 también pueden ser causados por la posición incorrecta del extremo del alambre cuando se instala un carrete. Consultar la Sección 7 B paso 16.

Papel portador roto	Si se rompe el papel portador entre el carrete de alambre y el carrete de rebobinado, vacíe el carrete de rebobinado del papel portador y vuelva a colocar el extremo suelto del carrete en el cubo del carrete de rebobinado y siga los pasos de instalación del carrete a partir del paso 12. Es posible que requiera cortar el alambre en exceso si hay demasiada holgura en el mismo. Alternativamente, puede reparar el papel portador después de vaciar el cubo del carrete de rebobinado. Usando un trozo de papel portador desechado, asegure un extremo al carrete de rebobinado y córtelo a lo largo de modo que haya suficiente para 2 pulgadas (50 mm) de solapamiento con el extremo del papel aún sujeto al carrete. Envolver la sección solapada con cinta de embalaje o fijar con 3 grapas, después los pasos de la instalación del carrete empezando en el paso 12. 
Papel portador roto (continuación)	
El alambre no llega a activar el sensor de holgura. (Área 3a) J320	Los atascos J320 del sistema eWire™ Pro pueden ser originados por la rotura del papel portador entre el carrete del alambre y el carrete de rebobinado, o porque el alambre haya quedado enredado. Consultar la Sección 7 B pasos 1-5 y pasos 11-19 en cuanto a la reinstalación del carrete. Nota: Puede que sea necesario eliminar el alambre sobrante si la longitud del papel portador no es la suficiente como para alcanzar el carrete de rebobinado, o si el alambre ha sido deformado por estiramiento. Los atascos J320 del sistema eWire™ Pro pueden ser también originados por la acumulación de restos en el sensor de holgura del elemento, lo que restringe su movimiento. Eliminar los restos con un paño o mediante aspiración. También se puede utilizar aire comprimido para limpiar el área debajo de los flecos 

Carrete de rebobinado completo J320	de	Pueden producirse atascos tipo J320 cuando el carrete de rebobinado se llena en exceso. El carrete de rebobinado tiene una ventana recortada. Cuando el papel alcanza la ventana, hay que cortar el papel por donde sale del carrete de rebobinado y seguir los pasos 16-17 de la sección 7 A para vaciar el centro y después volver a sujetar el extremo cortado al carrete ya vacío.
Mal cierre o apilamiento con libros A5 o statement	o	Si la barra del cajón de libro no está instalada correctamente, se puede producir un mal cierre o apilamiento en libros A5 o statement. Compruebe que la barra se haya instalado correctamente. Consulte la sección 6.

B. Problemas habituales en el carrete

El alambre del carrete puede dañarse si no se manipula adecuadamente. En esta sección se presentan problemas comunes que podrán encontrarse en un carrete.

Corte del alambre

Cuando haya quedado dañado parte del carrete de alambre, deberá retirarse utilizando las cuchillas de alambre suministradas. Se sitúan en el interior de la puerta del alimentador del elemento. Cuando se corte el alambre, cortarlo en el centro del bucle mayor tal como se muestra abajo. Puede entonces retirarse el papel sobrante, dejando 12 pulgadas (30 cm) tras el nuevo extremo del alambre.



Alambre estirado

El alambre puede quedar estirado cuando se instale o extraiga un carrete de la máquina, así como también puede quedar estirado debido a los atascos de alambre. Si cualquier porción de alambre queda estirada tal como se muestra abajo, utilizar las cuchillas de alambre suministradas para cortar dicha sección. Se considera que el alambre está estirado si los bucles han dejado de ser paralelos entre sí. El alambre resaltado en rojo constituye un ejemplo de alambre estirado.

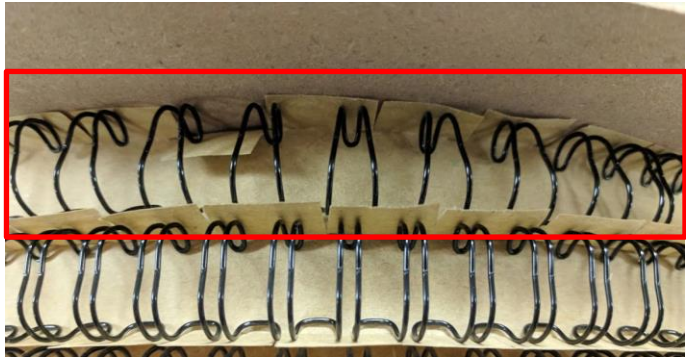

Alambre aplastado

El alambre puede quedar aplastado cuando se manipula indebidamente el carrete. Abajo se muestra un ejemplo de un tramo de alambre aplastado. El alambre aplastado debe cortarse y desecharse.

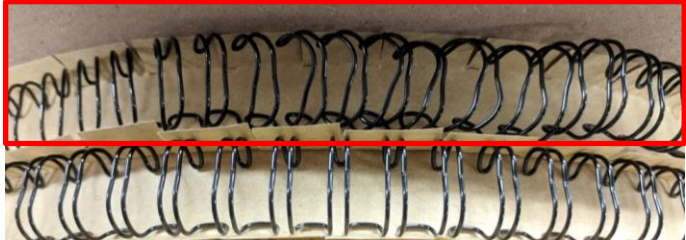

Alambre enredado

Si se almacena el carrete sin haber asegurado adecuadamente el alambre con las bandas magnéticas, existe la posibilidad de que el alambre quede enredado. Esto puede arreglarse separando cuidadosamente las filas enredadas. Una vez desenredadas, comprobar que no se hayan producido otros daños antes de utilizar este carrete.

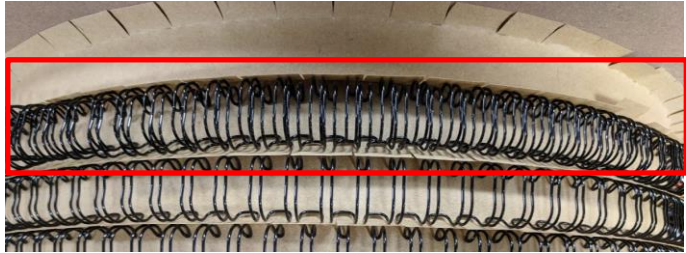

Elemento suelto

El eWire™ Pro dará indicaciones al usuario para la eliminación de elementos extra de 3b después de que se haya producido una parada. Si no se actúa de esta manera, el elemento puede caer en el área del alimentador del elemento y hacer que se produzca un atasco de alambre. El alambre podría caer en la parte superior del carrete tal como se muestra abajo. Si ello ocurre, retirar cuidadosamente el elemento suelto y verificar los posibles daños del carrete.



El alambre puede caer en la parte inferior del cajón del elemento. Si ello ocurre, retirar el alambre y comprobar el bucle doble tal como se ha indicado en esta sección.

**Bucle doble**

Un bucle doble se produce cuando una fila de alambre, diferente a la que se está alimentando, posee holgura. Ello resultará en un código de atasco de alambre J320.



Para resolver este problema, seguir el alambre con holgura hasta la parte superior del carrete y tirar suavemente de la holgura en sentido horario. Con ello se transferirá la holgura hasta la siguiente fila del alambre, y se repetirá este proceso hasta que toda la holgura se encuentre en la última fila que se está alimentando.





C. Detección y reparación de averías

Esta sección establece los pasos para la detección y reparación de averías cuando las hojas no quedan enganchadas en las puntas del alambre espiral de bucle doble. En algunos casos, también se generará un código de atasco. J202, J203 y J244 son los tipos de atascos que se pueden producir con mayor probabilidad como consecuencia de un mal enganche. Antes de cambiar cualquier ajuste de eWire™ Pro o del sistema Multi Function Professional Puncher-B1, revisar cada uno de los pasos del proceso de detección y reparación de averías.

- Verificar que eWire™ Pro está ensamblado correctamente al dispositivo aguas arriba y confirmar que no existe desalineación entre los dispositivos.
- Comprobar que las hojas impresas no quedan excesivamente onduladas. Cuando las hojas se colocan sobre una superficie plana, ningún borde del papel deberá estar más alto que 3/8 pulgadas (10 mm). Revisar el manual de la impresora para resolver la existencia de este problema si fuera el caso.



- Inspeccionar el carrete del elemento ante posibles daños, si el alambre está dañado retirar la longitud dañada de alambre o sustituir el carrete por uno del mismo tamaño. Ver la Sección 9 B, Problemas comunes del carrete, en cuanto a los detalles.
- Verificar que se está utilizando el tamaño de elemento adecuado para la cantidad de hojas del libro que se está ejecutando. Consultar la tabla de la Sección 10.
- Examinar su hoja no enganchada en cuanto a posibles daños alrededor de los orificios, se pueden haber producido en forma de desgarros o marcas de huellas. Si se confirma la presencia de alguna de ellas, proceder a ajustar la alineación y el deflector.

D. Calidad del orificio perforado:

Si el sistema de perforación aguas arriba de eWire™ Pro no perfora los orificios según la especificación, se verá reducida la capacidad de encuadernación de eWire™ Pro, resultando en atascos y hojas no enganchadas.

1. Utilizando la herramienta de posicionamiento de orificios incorporada, confirmar la profundidad y alineación de la galga posterior para una hoja perforada individual. Para utilizar la herramienta, coger una hoja de papel perforada pero no encuadernada y alinearla con la esquina "LTR" o "A4", según corresponda, dependiendo del tamaño del papel. Las líneas negras deberán ser ligeramente visibles tras la hoja, cuando la perforación está alineada adecuadamente, los círculos negros serán visibles de manera uniforme alrededor de todos los orificios perforados.

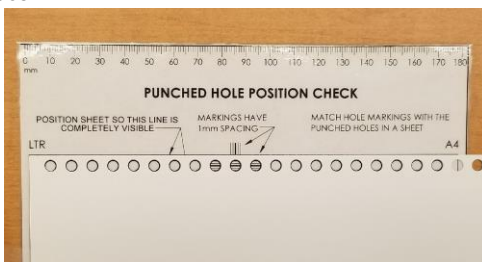

2. Si los orificios no se alinean con los contornos en la herramienta, consultar el manual de usuario de Multi Function Professional Puncher-B1 para realizar los ajustes con respecto a la posición del orificio.

E. Cierre del elemento:

Un elemento cerrado adecuadamente adopta una forma circular. Permite a las páginas girar sin limitar el papel, al tiempo que no permite que las hojas queden fuera del encuadernado.

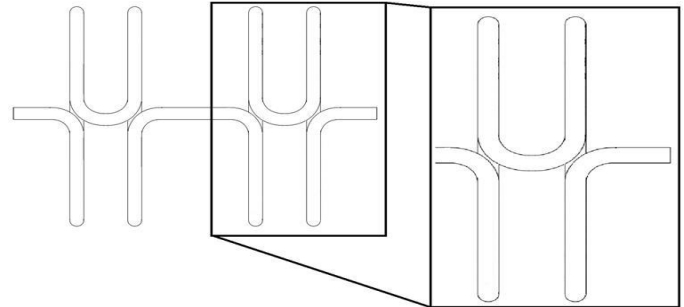

Arriba se muestra un diagrama de un elemento cerrado correctamente. Se considera que el elemento está insuficientemente cerrado si es posible extraer una hoja del encuadernado de espiral de doble bucle tirando desde el extremo de la hoja. Se considera que el elemento está excesivamente cerrado si adopta una forma oval. Si el elemento está insuficientemente cerrado, aumentar el valor del cerrador en el árbol LCD, y reducir este valor en el caso de que el elemento esté excesivamente cerrado. Tras cambiar el ajuste, ejecutar una nueva prueba de libro e inspeccionar su elemento.

**10. INFORMACIÓN DE SUMINISTRO - EWIRE™ PRO & MFPP-B1****A. Información de pedido de suministro**

El suministro de alambre de bucle doble para la máquina eWire viene en 5 tamaños y 3 colores diferentes. Para cambiar el tamaño y los colores del alambre de bucle doble, siga las instrucciones en la Sección 4. Para volver a pedir o pedir un nuevo suministro de alambre, consulte la siguiente tabla.

Descripción	Número de nuevo pedido
Carrete eWire, Tamaño de elemento 'A', Negro	7717902
Carrete eWire, Tamaño de elemento 'B', Negro	7717903
Carrete eWire, Tamaño de elemento 'C', Negro	7717904
Carrete eWire, Tamaño de elemento 'D', Negro	7717905
Carrete eWire, Tamaño de elemento 'E', Negro	7717906
Carrete eWire, Tamaño de elemento 'F', Negro	WSM7717907
Carrete eWire, Tamaño de elemento 'A', Blanco	7717908
Carrete eWire, Tamaño de elemento 'B', Blanco	7717909
Carrete eWire, Tamaño de elemento 'C', Blanco	7717910
Carrete eWire, Tamaño de elemento 'D', Blanco	7717911
Carrete eWire, Tamaño de elemento 'E', Blanco	7717912
Carrete eWire, Tamaño de elemento 'F', Blanco	WSM7717913
Carrete eWire, Tamaño de elemento 'A', Plata	7717914
Carrete eWire, Tamaño de elemento 'B', Plata	7717915
Carrete eWire, Tamaño de elemento 'C', Plata	7717916
Carrete eWire, Tamaño de elemento 'D', Plata	7717917
Carrete eWire, Tamaño de elemento 'E', Plata	7717918
Carrete eWire, Tamaño de elemento 'F', Plata	WSM7717919

Tamaño de alambre	Capacidad de hojas* (75 gsm)	Espesor máx. de documento (mm)
A	10-30	3
B	31-50	5
C	51-60	6
D	61-70	7
E	71-80	8

* Capacidad de hojas con papel de 20 lb (75 gsm). Restar 8-10 hojas para acomodar tapas.

Números de parte de juegos de troqueles:

Troquel, eWire, 3:1, redondo	7714030
Troquel, eWire, 3:1, cuadrado	7714031

Descripción del juego de troqueles:

Troquel perforación cuadrada:

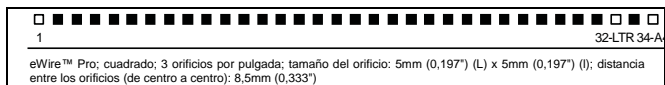

Troquel perforación redonda:

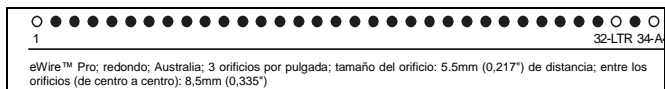
**B. Información de capacidad del libro**

Tamaño del elemento	Capacidad de hojas* (75 gsm)	Grosor máximo del documento (mm)	Máximo de libros por carrete †		
			Carta	A4	A5 & STMT
A	15-30	3	515	485	685
B	31-50	5	320	300	425
C	51-60	6	250	235	333
D	61-70	7	180	170	240
E	71-80	8	130	120	173
F	81-100	10	100	93	133

* Capacidad de hojas con papel de 20 lb (75 gsm). Restar 8-10 hojas para acomodar tapas.

† 'Libros máximos por carrete' es el mayor número de libros que un carrete puede producir si no se desperdicia ninguno durante el funcionamiento o la preparación.

**11. CÓDIGOS DE ATASCO LCD**

Cuando se produce un atasco en eWire™ Pro, se visualizará un código de atasco en la pantalla LCD. Abajo se encuentra una lista de todos los códigos de atasco que pueden aparecer. Cuando se proporcionan instrucciones para verificar un área, consultar dicha área en la Sección 7 E en cuanto a la eliminación de atascos. Muchos códigos de atascos solo requieren que la cubierta se abra y se cierre permitiendo al propio módulo que se reposicione por sí mismo.

Atascos de papel

Código de atasco	Descripción del atasco	Eliminación
J101-J116	Presencia de una hoja en la derivación de papel	Eliminar hojas del Área 1
J202-J203	Presencia de una hoja en el transporte de papel	Eliminar hojas del Área 2 Consulte la Sección 9 C-D
J244	Presencia de hojas en la bandeja de papel	Eliminar hojas del Área 2 Consulte la Sección 9 C-D
J260-J261	Presencia de una hoja en la derivación de papel	Eliminar hojas del Área 1

Atascos de alambre

Código de atasco	Descripción del atasco	Eliminación
J320	Expiración de plazo de carrete de elemento	Verificar el carrete de elemento en el Área 3a
J321-J322	Expiración de plazo de elemento	Verificar el elemento alimentado en el Área 3a
J323	Error de cuchilla	Verificar la cuchilla en el Área 3a
J324-J334	Expiración de plazo de posición de alimentador de elemento	Abrir y cerrar la puerta del alimentador del elemento
J350	Carrete vacío y necesita sustitución	Verificar el carrete en el Área 3a
J351	Expiración de plazo de posición de alimentador de elemento	Abrir y cerrar la puerta del alimentador del elemento
J360-J362	Expiración de plazo de elemento	Verificar el elemento alimentado en el Área 3a
J363	Expiración de plazo de posición de alimentador de elemento	Abrir y cerrar la puerta del alimentador del elemento
J364-J365	Expiración de plazo de elemento	Verificar el elemento alimentado en el Área 3a
J366-J369	Expiración de plazo de posición de alimentador de elemento	Abrir y cerrar la puerta del alimentador del elemento

Atascos de encuadernación

Código de atasco	Descripción del atasco	Eliminación
J370-J377	Expiración de plazo de posición de portaalambres	Abrir y cerrar la cubierta superior
J379-J380	Expiración de plazo de cierre de cerrador	Abrir y cerrar la cubierta superior
J381	Expiración de plazo de posición de cerrador	Abrir y cerrar la cubierta superior
J382-J383	Expiración de plazo de cierre de cerrador	Abrir y cerrar la cubierta superior

J384-J393	Expiración de plazo de posición de portaalambres	Abrir y cerrar la cubierta superior
J394	Expiración de plazo de cierre de cerrador	Abrir y cerrar la cubierta superior
J395	Expiración de plazo de posición de portaalambres	Abrir y cerrar la cubierta superior
J396	Expiración de plazo de cierre de cerrador	Abrir y cerrar la cubierta superior
J398	Conteo máximo de hojas	Abrir y cerrar la cubierta superior, consultar la Sección 10 en cuanto a los máximos de hojas del elemento

Atasco de libros

Código de atasco	Descripción del atasco	Eliminación
J442	Expiración de plazo de posición de cajón de libros	Abrir y cerrar el cajón de libros
J443	Expiración de plazo de posición de cajón de libros	Abrir y cerrar el cajón de libros
Cajón de libros lleno	Cajón de libros lleno	Vaciar el cajón de libros
J451	Expiración de plazo de posición de cajón de libros	Abrir y cerrar el cajón de libros
J452	Cajón de libros abierto durante el trabajo	Cerrar el cajón de libros

INDICE

1. ISTRUZIONI DI SICUREZZA	55
2. INTRODUZIONE	56
3. SPECIFICHE eWIRE™ PRO	56
4. PANORAMICA SU eWIRE™ PRO	57
5. MATRICI eWIRE™ PRO PER MFPP-B1	58
6. GUIDA RAPIDA	58
7. OPERAZIONI DELL'UTENTE	59
8. DISPLAY UTENTE	66
9. RISOLUZIONE DEI PROBLEMI	67
10. INFORMAZIONI SULLA FORNITURA – eWIRE™ PRO E MFPP-B1	71
11. CODICI INCEPPAMENTO SU LCD	72

1. ISTRUZIONI DI SICUREZZA

LA SICUREZZA DELL'UTENTE E QUELLA DEGLI ALTRI È MOLTO IMPORTANTE PER GBC. IL PRESENTE MANUALE CONTIENE IMPORTANTI MESSAGGI E INFORMAZIONI SULLA SICUREZZA NONCHÉ SULLA MACCHINA STESSA. ASSICURARSI DI AVER ATTENTAMENTE LETTO E COMPRESO TUTTE QUESTE INFORMAZIONI PRIMA DELLA MESSA IN FUNZIONE DELLA MACCHINA.



NEL PRESENTE MANUALE DI ISTRUZIONI, CIASCUN MESSAGGIO SULLA SICUREZZA È PRECEDUTO DAL SIMBOLO DI AVVERTENZA. TALE SIMBOLO INDICA UN POTENZIALE PERICOLO PER LA SICUREZZA PERSONALE E PER GLI ALTRI.

SU eWire™ Pro SONO RIPORTATE LE SEGUENTI ILLUSTRAZIONI:



Il presente simbolo di sicurezza indica il pericolo di ferirsi seriamente o di perdere la vita aprendo il prodotto ed esponendosi a voltaggi pericolosi. Non rimuovere MAI le viti dei coperchi. Fare SEMPRE riferimento per i requisiti di assistenza a personale di servizio qualificato.



Il presente simbolo di sicurezza indica il pericolo di tagliarsi toccando la lama posizionata dietro il coperchio a cui è fissata. Non rimuovere il coperchio né mettere le dita dietro di esso.

Misure di protezione importanti

- ◆ Utilizzare eWire™ Pro solo per lo scopo previsto di creazione di libri rilegati in base alle specifiche indicate.
- ◆ Conservare il Manuale di istruzioni per riferimento futuro.
- ⚠ **ATTENZIONE:** L'INTERRUTTORE ON/OFF DELLA STAMPANTE NON DISCONNETTE eWire™ Pro DALL'ALIMENTAZIONE.
- ⚠ **ATTENZIONE:** L'INTERRUTTORE ON/OFF DI eWire™ Pro NON DISCONNETTE LA STAMPANTE DALL'ALIMENTAZIONE.
- ◆ eWire™ Pro deve essere collegato a un'alimentazione supplementare corrispondente ai valori elettrici nominali riportati nelle istruzioni operative della macchina (nonché sull'etichetta con il numero di serie).
- ◆ La spina per la messa a terra costituisce una funzione di sicurezza e si inserirà solo in una presa elettrica di messa a terra corretta. Nel caso non sia reperibile una presa nella quale inserire la spina, contattare un elettricista qualificato per installare una presa adatta.
- ◆ Non modificare la spina all'estremità del cavo (se fornito) di eWire™ Pro. Viene fornita per garantire la massima sicurezza all'utente.
- ◆ Scollegare eWire™ Pro prima di spostare la macchina o in caso di periodi di inutilizzo prolungati.
- ◆ Non mettere in funzione eWire™ Pro in caso di danno al cavo di alimentazione o alla spina. Non mettere in funzione la macchina in caso di malfunzionamento. Non mettere in funzione la macchina in caso di fuoriuscite di liquidi o se la macchina risulta danneggiata in qualsiasi altro modo.
- ◆ Non sovraccaricare le prese elettriche. Ciò può provocare un incendio o in una scossa elettrica.

Pulizia

- ◆ Per pulire l'esterno di eWire™ Pro, utilizzare un panno morbido e umido.
- ◆ Non utilizzare detersivi o solventi in quanto potrebbero danneggiare la macchina.

Messaggi di sicurezza

Non tentare di riparare eWire™ Pro autonomamente. Per eventuali riparazioni o interventi di manutenzione importanti su eWire™ Pro contattare un rappresentante dell'assistenza autorizzato.

NON RIMUOVERE IL COPERCHIO DELLA MACCHINA.

All'interno della macchina NON sono presenti parti riparabili dall'utente. Al fine di evitare potenziali lesioni personali e/o danni ai beni o alla macchina stessa, non rimuovere il coperchio della macchina.

ATTENZIONE: QUALSIVOGLIA MODIFICA APPORTATA AL PRESENTE DISPOSITIVO NON APPROVATA DA GBC PUÒ INVALIDARE IL DIRITTO CONCESSO ALL'UTENTE DA FCC E/O INDUSTRY CANADA DI UTILIZZARE QUESTA APPARECCHIATURA.



2. INTRODUZIONE

Grazie per aver acquistato eWire™ Pro. eWire™ Pro è il primo sistema di rilegatura in linea completamente automatico che impiega il tradizionale filo a spirale. eWire™ Pro offre diversi tipi di fili a spirale, consentendo all'utente di selezionare il diametro dell'anello e il colore appropriati per l'applicazione.

eWire™ Pro è una soluzione innovativa per la rilegatura a spirale e offre le seguenti caratteristiche di design:

- ◆ Unisce in un unico processo integrato stampa, perforazione, fascicolazione e rilegatura a spirale.
- ◆ Crea documenti rilegati in modo professionale con la stessa rapidità e facilità con cui possono essere stampati.
- ◆ La rilegatura a spirale consente di ottenere documenti robusti e resistenti dall'aspetto bello e professionale.
- ◆ Consente di risparmiare tempo e costi rispetto alla produzione non in linea.
- ◆ Prima della rilegatura, i fogli vengono perforati utilizzando Multi Function Professional Puncher-B1. Prima di utilizzare eWire™ Pro occorre installare su Multi Function Professional Puncher-B1 una matrice eWire™ Pro 7714030 o 7714031.

Ciclo di lavoro e aggiornamento del posizionamento del prodotto

eWire™ Pro rappresenta una soluzione di rilegatura flessibile e conveniente per ambienti di rilegatura di libri con volumi da leggeri a medi. Per clienti che effettuano rilegature continue su cicli prolungati superiori alle 4 ore, le prestazioni possono variare o diminuire a causa della vasta gamma di possibili grammature dei supporti e condizioni ambientali.

AMPV - Consigliato un volume di stampa mensile medio di 300.000 fogli OPPURE di 7.500 libri (formato A4/Letter).

3. SPECIFICHE eWIRE™ PRO

Velocità	Fino a 140 fogli al minuto	
Formato e bordo del foglio di rilegatura	Formati US LTR LEF STMT LEF	
LEF - Alimentazione lato lungo (Long Edge Fed)	Formati ISO A4 LEF A5 LEF	
Supporto carta	Semplice: 75 gsm - 300 gsm (da 20 gsm carta da lettera a 110 gsm copertina) Patinata: 120 gsm - 300 gsm (da 32 gsm carta da lettera a 110 gsm copertina) Copertine: 176 gsm - 300 gsm Copertina trasparente: 7 millesimi di pollice (Le copertine trasparenti dovrebbero essere utilizzate solo come copertina anteriore senza stampa)	
Formato carta in modalità bypass	Formato dei fogli e supporti identici alla stampante	
Alimentazione	115 V, 60 Hz, monofase 230 V, 50 Hz, monofase	
Parametri elettrici	Ampere e Frequenza	115 V; 2,8 A; 60 Hz 230 V; 1,4 A; 50 Hz
Certificazione di sicurezza	cULus, CE	
Dimensioni	L: 31.7 pollici; P: 35.9 pollici; A: 42.5 pollici L: 80.5 cm; P: 91.1 cm; A: 107.9 cm	
Peso	226 kg (500 lbs)	
Peso spedizione	277 kg (610 lbs)	
Luogo di produzione	Assemblato a Taiwan	

4. PANORAMICA SU eWIRE™ PRO

Nell'immagine riportata di seguito viene mostrata una panoramica del sistema eWire™ Pro. Sono indicate le posizioni chiave dell'interfaccia utente. Sono inoltre rappresentate le aree funzionali in modo da facilitare la risoluzione dei problemi. È possibile identificare la categoria di un inceppamento identificando in quale zona di eWire™ Pro si verifica.

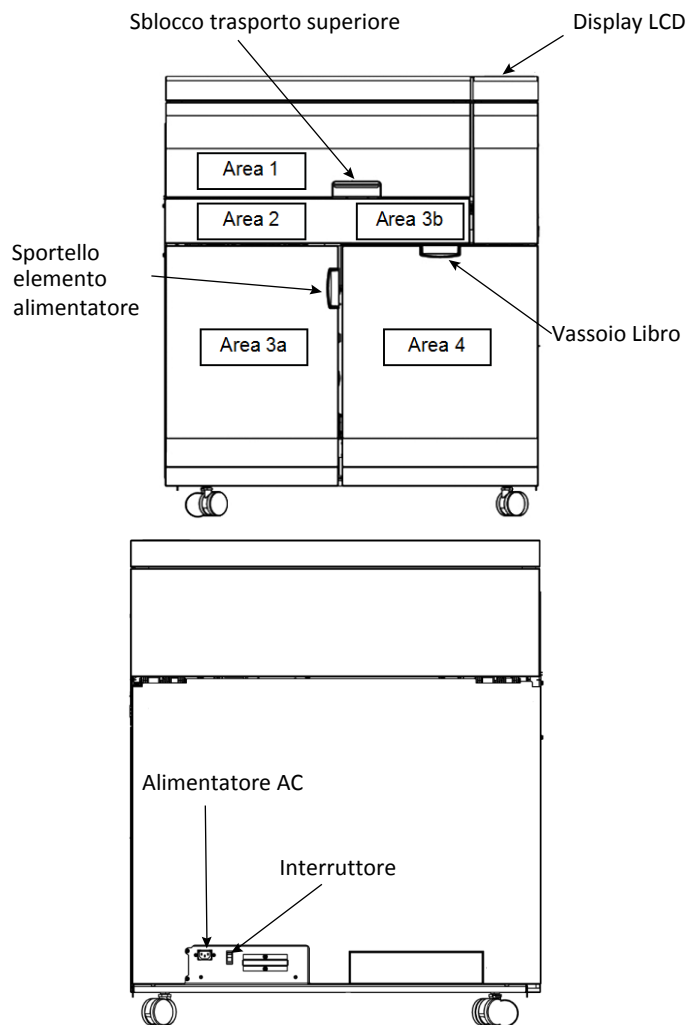

Panoramica su eWire™ Pro

- 1. Area 1**
Si riferisce all'area di eWire™ Pro in cui i fogli vengono alimentati e bypassati attraverso eWire™ Pro oppure reindirizzati in eWire™ Pro per la rilegatura.
- 2. Area 2**
Si riferisce all'area di eWire™ Pro nella quale i fogli vengono trasferiti sul doppio filo a spirale per la rilegatura.
- 3. Area 3a**
Si riferisce all'area di eWire™ Pro in cui il doppio filo a spirale fuoriesce dalla bobina di alimentazione e viene tagliata a misura per la rilegatura. L'Area 3 si riferisce principalmente l'alimentazione del filo, non all'impilamento dei fogli.
- 4. Area 3b**
Si riferisce all'area di eWire™ Pro in cui è posizionato il chiuditore. Il chiuditore comprime l'elemento di rilegatura aperto per completare il libro.
- 5. Area 4**
Si riferisce all'area di eWire™ Pro in cui i libri rilegati vengono impilati.
- 6. Vassoio Libro**
Tirare la maniglia del Vassoio Libro per accedere alla pila completata e rimuoverla. Il Vassoio Libro deve essere aperto solo quando la stampante è in standby.
- 7. Sportello elemento alimentazione**
Aprire lo sportello e rilasciare il vassoio dell'elemento alimentatore per accedere alla bobina di alimentazione del doppio filo a spirale. Lo sportello dell'elemento alimentatore deve essere aperto solo quando la stampante è in standby.
- 8. Sblocco trasporto superiore**
Rilasciare il fermo e sollevare il coperchio per aprire la sezione superiore del pannello del bypass. Sollevando la maniglia è possibile sollevare anche il pannello inferiore del bypass. Accedere a quest'area della macchina per eliminare gli inceppamenti.
- 9. Display LCD**
Il display LCD fornisce informazioni chiave sul sistema e consente inoltre all'utente di accedere alle impostazioni su eWire™ Pro.
- 10. Alimentazione AC**
Posizione del cavo di alimentazione. Utilizzare solo il cavo in dotazione.
- 11. Interruttore**
Utilizzare l'interruttore per spegnere l'alimentazione di eWire™ Pro durante gli interventi di manutenzione oppure nel caso in cui non si intenda utilizzare eWire™ Pro per un periodo prolungato.

5. MATRICI DELL'EWIRE™ PRO PER MFPP-B1

Prima della messa in funzione di eWire™ Pro, è necessario installare una matrice eWire™ Pro su Multi Function Professional Puncher-B1. eWire™ Pro non funzionerà a meno che non sia stato installato uno dei set di matrici elencati di seguito.

Dettagli set di matrici

Deve essere utilizzato un set di matrici riportato nel seguente elenco. Fare riferimento alla sezione 10 del presente documento per ulteriori dettagli.

Matrice, eWire, 3:1, rotonda	7714030
Matrice, eWire, 3:1, quadrata	7714031

Qualità della perforazione

Prima della messa in funzione di eWire™ Pro per la prima volta oppure quando viene sostituita una matrice, controllare la qualità del foro come descritto nella sezione 9 B.

6. GUIDA RAPIDA

eWire™ Pro deve essere collegato all'alimentazione AC e l'interruttore ON/OFF deve essere posizionato su ON per attivare qualsiasi funzionalità della macchina.

- Prima di eseguire un lavoro di rilegatura, è necessario installare una bobina di filo a spirale di dimensione corretta. Vedere la sezione 7 B per informazioni dettagliate sul caricamento delle bobine di filo a spirale all'interno di eWire™ Pro.
- Assicurarsi che il Vassoio Libro nell'Area 4 sia impostato sul formato carta che si desidera utilizzare, come mostrato di seguito.

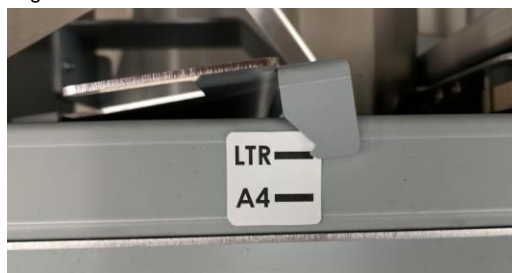

- Per eseguire lavori con formato A5 o Statement, installare la barra del vassoio libro. Per installare la barra del vassoio libro, posizionare le guide del cassetto nella posizione più stretta, quindi far scorrere la barra sotto le guide finché gli indicatori non toccano il bordo, come mostrato di seguito.



- Verificare che l'Multi Function Professional Puncher-B1 disponga di una matrice eWire™ Pro, come indicato nella sezione 5.
- Non aprire gli sportelli quando la macchina è in funzione. Il lavoro attuale non riprenderà se vi sono sportelli aperti della eWire™ Pro mentre sul display LCD viene visualizzato "RILEGATURA IN CORSO" o "PAUSA".

Quando la rilegatura non è prevista, la macchina funzionerà in modalità bypass.

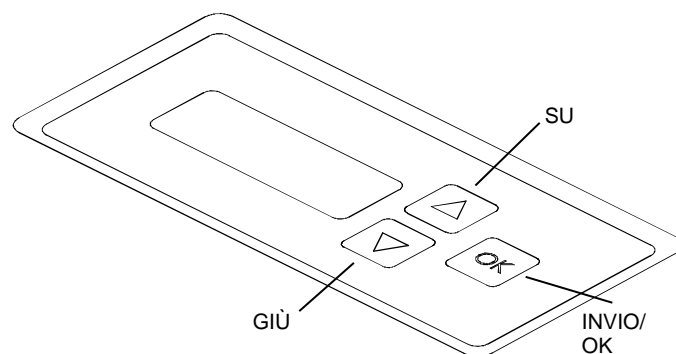

Layout dell'interfaccia utente LCD di eWire™ Pro.

7. OPERAZIONI DELL'UTENTE

A. Rimozione della bobina di alimentazione dalla macchina:

Le bobine di alimentazione possono essere rimosse dalla macchina prima che siano vuote in modo da essere conservate per un uso futuro.

B. Installazione di una bobina di alimentazione nuova nella macchina:

eWire™ Pro offre diverse opzioni di filo a spirale, in modo da poter selezionare l'opzione giusta per il lavoro da eseguire. Caricare una bobina di alimentazione nuova nel caso in cui siano necessari una dimensione/un colore della rilegatura differenti oppure quando la bobina è vuota.

C. Conservazione delle bobine di alimentazione:

Per evitare che si danneggino, le bobine di filo a spirale devono essere conservate sempre secondo le linee guida elencate.

D. Svuotamento del Vassoio Libro:

Svuotare il Vassoio libro per rimuovere i libri rilegati.

E. Eliminazione degli inceppamenti:

Vengono fornite istruzioni specifiche su come eliminare gli inceppamenti della carta e della spirale.

A. Rimozione della bobina di alimentazione dalla macchina:



ATTENZIONE: PERICOLO DI POSSIBILE SCHIACCIAMENTO. DURANTE L'INSTALLAZIONE O LA RIMOZIONE DELLE BOBINE DI ALIMENTAZIONE SU eWire™ Pro, TENERE SEMPRE LE DITA E LE ALTRE PARTI DEL CORPO LONTANE DALLE PARTI IN MOVIMENTO E DAI BORDI TAGLIENTI. IL MANCATO RISPETTO DI QUESTE PRECAUZIONI POTREBBE PROVOCARE DELLE LESIONI.

Per rimuovere il messaggio AGGIUNGI ELEMENTI eventualmente visualizzato sullo schermo LCD, aprire e chiudere lo sportello dell'elemento alimentatore. Si raccomanda di sostituire la bobina non appena viene visualizzato questo messaggio, in modo da evitare inceppamenti.

Passaggio 1: Arrestare la stampante/copiatrice.

Passaggio 2: Aprire lo sportello dell'elemento alimentatore.

Passaggio 3: Far scorrere l'elemento vassoio alimentazione fuori dalla macchina tirando la maniglia.

Passaggio 4: Ruotare la manopola in senso antiorario per rilasciare l'estremità libera del filo a spirale dall'elemento alimentatore.



Nota: Se l'estremità del filo a spirale oltrepassa l'area della lama, tagliare il filo in eccesso prima di ruotare la manopola. Fare riferimento alla sezione 7 E dell'Area 3a.

Passaggio 5: Sollevare il filo allentato dalla superficie del guidafile metallico e posizionarlo sul fermo magnetico. In questo modo il filo sarà fermato su un lato durante la sostituzione.



Passaggio 6: Togliere e ruotare la bobina di riavvolgimento in senso antiorario in modo da allentare la carta carrier. Sostituire la bobina di riavvolgimento sul mandrino dopo aver generato l'allentamento.



Passaggio 7: Sollevare il guidafile metallico sullo schermo protettivo ed estrarre la carta carrier dallo schermo stesso.



Passaggio 8: Rimuovere lo schermo protettivo del filo. Tirare la maniglia dello schermo protettivo del filo per rimuovere tutto lo schermo, quindi posizionarlo al sicuro sopra l'elemento alimentatore.



Passaggio 9: Riavvolgere la bobina in senso antiorario per eliminare l'allentamento eccessivo tra filo e carta.



Passaggio 10: Staccare il filo dal magnete e posizionarlo sulla carta carrier vuota che è stata riavvolta al passaggio 9. Tirare il filo verso la bobina di riavvolgimento assicurandosi che non sia allentato.



Assicurarsi che il filo che si sta riposizionando sulla bobina rimanga all'interno della carta che si sta riavvolgendo e che non interferisca con le altre file. Per informazioni dettagliate fare riferimento alla sezione 9 B.

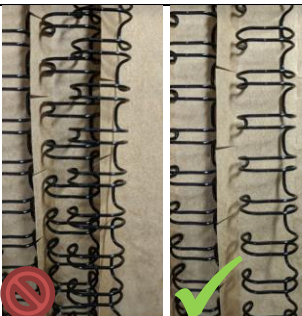

Passaggio 11: Bloccare il filo con un magnete come mostrato. Ripetere i passaggi 6 e 9 finché tutto il filo non si trova sulla bobina.



Passaggio 12: Bloccare le file sulla bobina all'estremità libera del filo utilizzando la 2ª striscia magnetica, quindi spostare la prima striscia magnetica posizionata, come mostrato in questa figura. Posizionare i magneti perpendicolarmente rispetto alle file, in modo tale che l'estremità libera di ogni filo sia bloccata sulle file arrotolate. I magneti eviteranno che il filo scivoli via durante la rimozione della bobina.



Passaggio 13: Strappare la carta carrier nel punto in cui si separa dalla bobina di riavvolgimento. La carta carrier deve essere più lunga di circa 30 cm (12 pollici) rispetto all'estremità libera del filo.



Passaggio 14: Svitare il fermo della bobina. Ruotare la manopola in senso antiorario per allentarla e rimuovere il cappuccio. Mettere da parte il cappuccio.



Passaggio 15: Rimuovere la bobina dalla macchina. Tirare la bobina verso l'esterno della macchina in modo da farla scorrere fuori dal mandrino. Conservare in maniera adeguata la bobina per un uso futuro. Per le linee guida sulla conservazione delle bobine, fare riferimento alla sezione 4 C. Si noti che il magnete flessibile deve rimanere sempre in posizione al fine di evitare che il filo scivoli via.



Passaggio 16: Per rimuovere la bobina di riavvolgimento dal mandrino di alimentazione, spingere il mozzo verso l'interno e ruotarlo in senso orario. Rimuovere la carta in eccesso facendola scorrere dal mozzo.

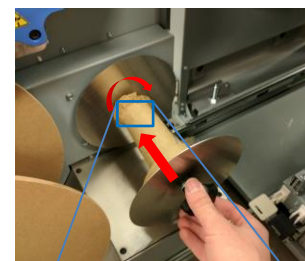

Nota: La bobina di riavvolgimento potrebbe essere difficile da rimuovere se è piena di carta. Premere saldamente la bobina verso l'interno prima di ruotarla, in modo da sbloccare il perno.



Passaggio 17: Reinstallare il mozzo dell'alimentazione carta vuoto sulla macchina. Farlo scorrere sull'albero del mozzo di alimentazione e ruotarlo in senso antiorario fino a che non si blocca in posizione.

Passaggio 18: Aprire il coperchio superiore e individuare il porta filo. Verificare se è presente una porzione di filo tagliata sul porta filo (riquadro grande). Se presente, rimuoverla premendo lo sblocco del porta filo (riquadro piccolo).



Passaggio 19: Nel caso debba essere installata una bobina nuova, procedere come indicato nella sezione 7 B.

Passaggio 20: Se non deve essere installata una nuova bobina, reinstallare la protezione elemento e il fermo della bobina, quindi far scorrere il cassetto dell'elemento alimentatore nella macchina. Assicurarsi di premere a fondo il cassetto; in caso contrario sullo schermo LCD verrà visualizzato il messaggio "Push Feeder In" (Inserire alimentatore). Chiudere lo sportello dell'elemento alimentatore.

B. Installazione di una bobina di alimentazione nuova nella macchina:

Quando viene richiesto di sostituire la bobina, aprire e chiudere lo sportello per cancellare il messaggio visualizzato. Si raccomanda di sostituire la bobina non appena viene visualizzato questo messaggio, in modo da evitare inceppamenti.

Passaggio 1: Arrestare la stampante/copiatrice.

Passaggio 2: Aprire lo sportello dell'elemento alimentatore.

Passaggio 3: Far scorrere l'elemento vassoio alimentazione fuori dalla macchina tirando la maniglia.

Passaggio 4: Se applicabile, seguire le istruzioni riportate nella sezione A per rimuovere l'elemento bobina precedentemente installato.

Passaggio 5: Rimuovere lo schermo protettivo del filo. Tirare la maniglia dello schermo protettivo del filo per rimuovere tutto lo schermo, quindi posizionarlo al sicuro sopra l'elemento alimentatore.



Passaggio 6: Rimuovere il fermo della bobina dal mandrino. Ruotare la manopola in senso antiorario fino a rimuovere il cappuccio, quindi mettere il cappuccio stesso da parte.

Passaggio 7: Estrarre la bobina dalla confezione, quindi rimuovere la pellicola termoretraibile in plastica.

Metodo 1: Rimuovere la plastica tagliandola con le forbici.

Attenzione: nel tagliare la plastica prestare attenzione a non tagliare la carta carrier o il filo, poiché ciò potrebbe danneggiare la bobina.

Nota: non rimuovere il fermo di cartone in questo momento. Il filo si srotolerà se non è fissato durante tutta la procedura, causando possibili inceppamenti.



Metodo 2: Mentre la plastica si trova ancora sulla bobina, eseguire i

passaggi 8 e 9 riportati sotto svolgendola lentamente.



Passaggio 8: Installare la bobina facendola scorrere sul mozzo. L'etichetta del codice a barre tonda deve essere rivolta verso l'interno della macchina. L'etichetta della descrizione del prodotto sul mozzo deve essere rivolta verso l'esterno.

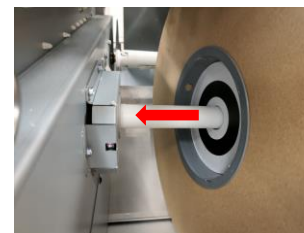

Passaggio 9: Bloccare la bobina tramite il fermo. Ruotare la manopola in senso orario per introdurre il cappuccio nel mandrino fino a bloccare la bobina. Non stringere troppo.



Passaggio 10: Rimuovere delicatamente il distanziatore di cartone piatto utilizzato per bloccare il filo durante il trasporto. Prima di rimuovere il distanziatore, controllare che il magnete flessibile sia posizionato in modo da bloccare il filo.



Passaggio 11: Tirare filo e carta per estrarle dalla bobina e tenerli entrambi con una mano. Con la mano libera installare lo schermo protettivo del filo.

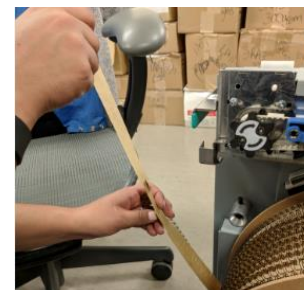

Passaggio 12: Con la carta carrier in mano, utilizzare il fermo magnetico per fermare il filo.



Passaggio 13: Sollevare la guida in metallo dello schermo protettivo e far scorrere la carta carrier tra questo e le barre inferiori.



Passaggio 14: Collegare l'estremità della carta carrier alla bobina di riavvolgimento. Lasciare 2,5-5 cm e ripiegare tale parte sopra la clip metallica.



Passaggio 15: Ruotare la bobina di riavvolgimento in senso orario fino a liberare una porzione di filo sufficientemente lunga da raggiungere il guidafile blu. Far scorrere il filo sul guidafile in plastica e inserirlo sulla ruota dentata in plastica. Ruotare manualmente la ruota dentata in plastica tramite la manopola in modo da facilitare l'inserimento del filo.

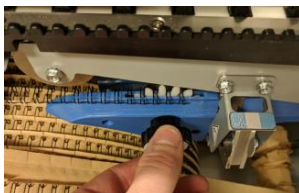

Passaggio 16: Regolare la posizione finale del filo tramite la manopola collegata alla ruota dentata. L'estremità del filo dovrebbe allinearsi nella finestrella sulla protezione della lama. L'estremità del filo dovrebbe allinearsi con la linea di passaggio tra il guidafile blu e l'incudine grigia.



Passaggio 17: Viene mostrata un'installazione corretta della bobina. L'estremità libera del filo è avvolta intorno alla guida e posizionata correttamente sulla ruota dentata. L'estremità libera della carta è fermata sul mozzo dell'alimentazione carta. Una volta che l'installazione è stata completata correttamente, ruotare la bobina di riavvolgimento della carta in senso orario fino a quando il filo entra in contatto con

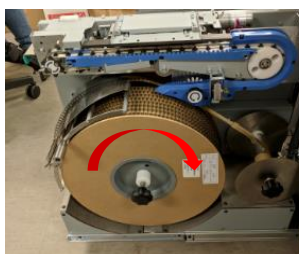

l'aletta del sensore che si trova sotto la bobina.

Passaggio 18: Far scorrere l'elemento vassoio alimentazione del filo nella macchina. Assicurarsi che l'elemento vassoio sia reinserito completamente; in caso contrario sul pannello LCD viene visualizzato il messaggio "Inserire alimentatore".

Passaggio 19: Chiudere lo sportello dell'elemento alimentatore del filo.

Controlli successivi all'installazione della bobina:

Controllare quanto riportato di seguito:

- La bobina è fissata all'elemento alimentatore tramite il cappuccio, con il codice a barre tondo rivolto verso l'interno come mostrato nella sezione 7 B passaggio 9?
- Il filo a spirale si trova sull'elemento alimentatore, con l'estremità posizionata appena prima della lama come mostrato nella sezione 7 B passaggio 16?
- Lo schermo protettivo del filo si trova in posizione con una fila di filo a spirale posizionata liberamente sullo stesso e la carta tra lo schermo e i rulli?
- Sotto la bobina è presente una fila di filo a spirale allentato?
- L'estremità della carta alimentata è fermata sul mozzo dell'alimentazione carta come mostrato nella sezione 7 B passaggio 14?
- Qualsiasi porzione di filo in eccesso è stata rimossa dall'elemento alimentatore? Non deve essere presente alcuna porzione di filo al di là della lama come mostrato nella sezione 7 B, passaggio 14.
- Aprire il coperchio superiore. È presente una porzione di filo in eccesso sul supporto come mostrato nella sezione 7 A, passaggio 18?

Messaggio Aggiungi elementi:

Il messaggio "AGGIUNGI ELEMENTI" viene visualizzato sul pannello LCD quando eWire rileva che degli elementi non sono sufficienti. Quando viene visualizzato questo messaggio, la bobina deve essere sostituita.

Quando viene visualizzato questo messaggio, sulla bobina resta una porzione di filo. Ciò garantisce che gli ultimi libri vengano rilegati correttamente. Il filo deve essere smaltito assieme alla bobina vuota. Continuando a utilizzare eWire una volta visualizzato il messaggio, si otterranno fogli sciolti e libri non rilegati.

Nota: Aprire e chiudere lo sportello per cancellare il messaggio visualizzato. Si raccomanda di sostituire la bobina non appena viene visualizzato questo messaggio, in modo da evitare inceppamenti.

C. Conservazione delle bobine di alimentazione:

Le bobine di alimentazione devono essere conservate sempre in posizione verticale. Conservandole in posizione orizzontale, infatti, i fili possono intrecciarsi o aggrovigliarsi. Maneggiare sempre con molta attenzione le bobine parzialmente vuote.

Durante la rimozione di una bobina parzialmente utilizzata dalla macchina, utilizzare la striscia magnetica per bloccare le estremità libere di filo.

Se le bobine vengono conservate nelle rispettive confezioni di cartone, queste devono essere impilate verticalmente. Fare riferimento ai segni riportati sul lato della confezione.

Esempio di corretta conservazione di una bobina:



Esempio di errata conservazione di una bobina:



Quando non utilizzate, non conservare le strisce magnetiche all'interno dell'elemento vassoio alimentazione in quanto potrebbero provocare inceppamenti. Conservare i magneti sull'elemento vassoio alimentazione come mostrato di seguito oppure lontano dalla macchina. Quando conservati sull'elemento alimentatore, assicurarsi che siano completamente posizionati sulla superficie piana dell'elemento vassoio alimentazione e che non si trovino nelle vicinanze della bobina.



Esempio di errata conservazione dei magneti:

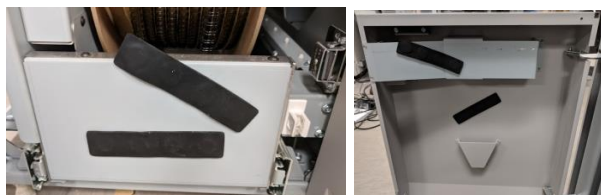

D. Svuotamento del Vassoio Libro:

Passaggio 1: Arrestare la stampante/copiatrice. Non aprire lo sportello fino a che l'operazione in corso non è terminata.

Passaggio 2: Aprire il Vassoio Libro di eWire™ Pro utilizzando la maniglia.

Passaggio 3: Far scorrere il Vassoio Libro fuori da eWire™ Pro. Rimuovere la pila di libri dal vassoio.

Nota: Devono essere rimossi tutti i libri; non lasciare il vassoio parzialmente pieno.

Rimuovere la barra del vassoio libro prima di rimuovere i libri in caso di rilegatura A5 o Statement.



Passaggio 4: Assicurarsi che il vassoio sia vuoto e che non siano presenti residui nell'area del vassoio. Chiudere saldamente lo sportello del Vassoio Libro e riprendere il funzionamento.

Se si eseguono diversi libri A5 o Statement, reinstallare la barra del vassoio libro.



Capacità di rilegatura del Vassoio Libro

Formato	Capacità libri*
A	35
B	35
C	35
D	30
E	25
F	20

* La capacità del Vassoio Libro può essere inferiore quando vengono rilegati volumi con copertine anteriore e posteriore di grammatura inferiore a 216 gsm.

Per un impilamento ottimale dei libri, si raccomanda di inserire sempre le copertine anteriore e posteriore e che non contengano meno di 5 fogli più 2 copertine.

I libri verranno rilegati con la copertina anteriore sul fondo della pila; per completare il libro tale copertina deve essere girata in avanti.

E. Eliminazione degli Inceppamenti:

In caso di inceppamento di eWire™ Pro, individuare la posizione dell'inceppamento ed eliminare la carta in eccesso, iniziando dall'Area 1 e proseguendo alle Aree 2, 3 e 4. **Dopo aver eliminato l'inceppamento, tornare all'Area 3b e rimuovere l'eventuale filo presente.**

Area	Descrizione
------	-------------

Area 1 — Inceppamento della carta nel bypass

Se l'inceppamento della carta si verifica nell'Area 1, sollevare il coperchio superiore e rimuovere la carta inceppata. Sollevare il trasporto inferiore sollevando la maniglia. Rimuovere l'eventuale carta intrappolata tra l'area di bypass e quella di impilamento.

Area 2 — Inceppamento della carta nel trasferimento di bypass o nell'area di impilamento

Se l'inceppamento della carta si verifica nell'Area 2, sollevare il coperchio superiore e il bypass inferiore sollevando la maniglia per accedere all'area di impilamento. Sollevare la maniglia dell'impilatore a vuoto per rimuovere la carta dall'area di impilamento. I fogli possono essere rimasti parzialmente incastrati sulla porzione di filo.

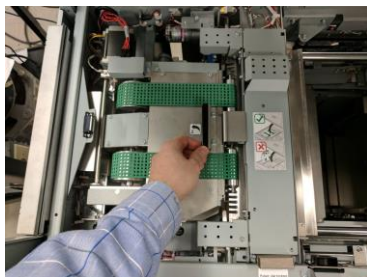

Se nell'area dell'allentamento vengono lasciati fogli sciolti, rimuovere il libro incompleto dall'apposito vassoio dopo aver tolto tali fogli.

L'impilatore sottovuoto si abbasserà lentamente, nella sua posizione originale, dopo essere passato in verticale.

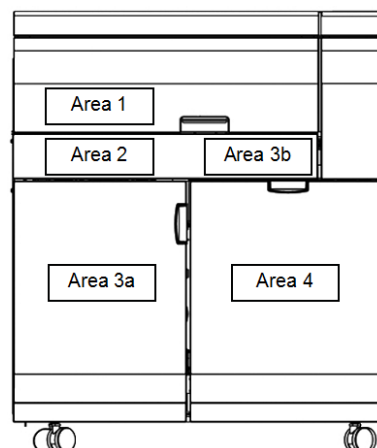
Area 3a — Inceppamento dell'alimentazione del filo

Aprire lo sportello anteriore ed estrarre il vassoio utilizzando la maniglia. Controllare se la carta riavvolta dalla bobina è stata tagliata o danneggiata. Controllare che l'alimentazione del filo a spirale dalla bobina sia sufficientemente allentata. Controllare se è presente una porzione di filo in eccesso nell'area dell'alimentatore.

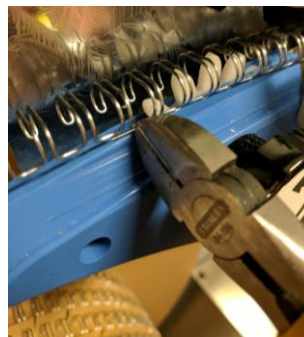

Non deve essere presente alcuna porzione di filo al di là della lama. Se al di là dell'area della lama è presente una porzione di filo, utilizzare le tronchesi in dotazione per tagliarla e rimuoverla, quindi posizionare il filo come mostrato nella sezione 7 B, passaggio 11. Tagliare il filo appena prima della lama. Sollevare il filo rispetto all'ingranaggio in plastica per evitare di danneggiarlo. Rimuovere l'eventuale filo in eccesso al di là della lama ruotando la manopola a nastro in senso orario. Non tirare il filo dai denti del nastro.

Lama affilata!

Possibilità di tagliarsi le dita toccandola
Non rimuovere il coperchio né mettere le dita dietro di esso



Nel caso in cui sia necessario rimuovere un pezzo di filo da sotto il coperchio della lama, provare prima a ruotare la manopola dell'elemento alimentatore in senso antiorario; non provare a raggiungere la parte sotto il coperchio con le dita. Se non fosse possibile rimuovere il filo utilizzando la manopola, utilizzare le tronchesi in dotazione per afferrare il filo ed estrarlo.

Area 4 — Inceppamento nel Vassoio Libro



Aprire il Vassoio Libro tirando la maniglia dello sportello. Se il vassoio è pieno, rimuovere tutti i libri dal sollevatore e chiudere saldamente lo sportello. Controllare la presenza di eventuali residui o fogli sparsi nell'area del Vassoio Libro.

Area 3b — Eliminazione del filo residuo



Seguire prima i passaggi riportati sopra per rimuovere tutti gli inceppamenti della carta e del filo. Dopo aver aperto e chiuso il coperchio dell'Area 1, il supporto dovrebbe ritrarsi e divenire accessibile. Prima di riprendere il funzionamento, controllare la presenza nella macchina di una porzione di filo eventualmente tagliata.

Per rimuovere una porzione di filo dal supporto, premere con una mano la linguetta verde per sbloccare il filo e con l'altra mano liberarlo.

8. DISPLAY UTENTE

Sulla parte anteriore di eWire™ Pro un pannello LCD interattivo fornisce all'utente messaggi, impostazioni e informazioni relative alle funzioni della rilegatrice.

Messaggi sul pannello LCD

1. Bypass pronto

eWire™ Pro è pronto per il bypass: i fogli passeranno attraverso la macchina.

2. Pronto per la rilegatura

eWire™ Pro è pronto per effettuare un lavoro di rilegatura: tutti i fogli attraverso l'unità verranno impilati e rilegati.

3. Bypass in corso

Questo messaggio viene visualizzato quando la macchina è in funzione in modalità Bypass.

4. Rilegatura in corso

Questo messaggio viene visualizzato quando la macchina è in funzione in modalità Rilegatura. La capacità del cassetto libri viene visualizzata in percentuale sulla destra dello schermo. Se uno sportello della eWire™ Pro viene aperto durante la rilegatura, il lavoro non riprende.

5. Vassoio Libro pieno

Questo messaggio viene visualizzato quando il Vassoio Libro è pieno o quasi pieno.

6. Chiudi Vassoio

Questo messaggio viene visualizzato quando il Vassoio Libro è rimosso oppure non è completamente inserito nell'unità eWire™ Pro.

7. Chiudi sportello

Questo messaggio viene visualizzato quando lo sportello anteriore è aperto oppure non è completamente chiuso.

8. Chiudi coperchio

Questo messaggio viene visualizzato quando il coperchio superiore è aperto oppure non è completamente chiuso.

9. Aggiungi elementi

Questo messaggio viene visualizzato in caso di mancanza di elementi oppure nel caso in cui manchi la bobina.

10. In pausa

Questo messaggio viene visualizzato quando sulla linea delle apparecchiature si verifica un arresto non dovuto a eWire™ Pro. Se uno sportello della eWire™ Pro viene aperto mentre la rilegatrice è in pausa, il lavoro non riprenderà.

11. Codice Inceppamento

Quando si verifica un inceppamento, viene visualizzato il codice di inceppamento, unitamente all'area in cui si è verificato l'inceppamento. Fare riferimento alla sezione 7 E per istruzioni sull'eliminazione degli inceppamenti e alla sezione 11 per informazioni dettagliate su ciascun inceppamento.

12. Inserire alimentatore

Il messaggio viene visualizzato quando lo sportello elemento alimentazione è chiuso ma il vassoio alimentazione non è inserito completamente. Aprire lo sportello, inserire completamente il vassoio e chiudere lo sportello per cancellare questo messaggio.

Panoramica delle schermate dell'interfaccia utente LCD

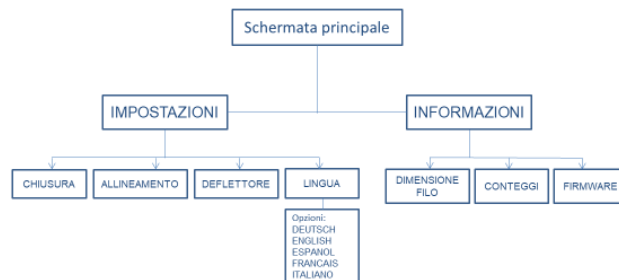

Modifica delle impostazioni sul pannello LCD

È possibile navigare all'interno dell'interfaccia utente tramite le frecce Su e Giù accanto al display LCD. Per modificare una delle impostazioni riportate di seguito, premere OK mentre è visualizzata sul display e utilizzare le frecce per modificare le impostazioni. Una volta modificata le impostazioni, premere OK per uscire dalla finestra Impostazioni.

1. Chiusura

Utilizzare questa opzione per modificare la profondità di chiusura del filo a spirale. È disponibile un offset da -5 a +5 che verrà applicato solo al formato del filo selezionato. Utilizzare questa opzione per correggere quelle rilegature che risultano troppo oppure non sufficientemente chiuse. Per informazioni dettagliate fare riferimento alla sezione 9 E.

2. Allineamento

Utilizzare questa opzione per correggere l'offset dei fogli in arrivo a eWire Pro. Non sono necessarie regolazioni a meno che non vengano eseguite da un tecnico dell'assistenza.

3. Deflettore

Utilizzare questa opzione per correggere la temporizzazione del deflettore. Non sono necessarie regolazioni a meno che non vengano eseguite da un tecnico dell'assistenza.

4. Lingua

Utilizzare questa opzione per modificare la lingua visualizzata sullo schermo LCD.

Visualizzazione delle informazioni sul pannello LCD

1. Dimensione Filo

Visualizza la dimensione del filo attualmente selezionata. Questa viene mostrata anche sulla schermata iniziale.

2. Conteggi



Visualizza il numero di libri e di fogli che sono stati elaborati da eWire™ Pro.

3. Firmware

Visualizza l'attuale livello di firmware di eWire™ Pro.

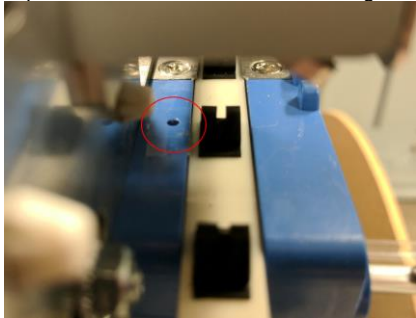
9. RISOLUZIONE DEI PROBLEMI
A. Problemi comuni:

Problema	Probabile Causa
Nessuna alimentazione, nessun funzionamento	Cavo dell'alimentazione scollegato dalla parte posteriore della macchina o non correttamente inserito nella presa a parete. Interruttore On/Off alimentazione non attivato
Viene visualizzato il messaggio Chiudi sportello/Chiudi vassoio/Chiudi coperchio	Assicurarsi che gli sportelli e il coperchio siano completamente chiusi e bloccati. Premere saldamente lo sportello o il coperchio in posizione. Se il messaggio viene visualizzato ripetutamente, regolare il flag di bloccaggio.
Il filo a spirale si inceppa continuamente	Evitare di danneggiare la bobina prestando attenzione durante la conservazione e il caricamento. Rimuovere il filo in eccesso e caricare nuovamente il filo all'interno del modulo dell'elemento alimentatore. Seguire le istruzioni di installazione riportate nella sezione 4. Se necessario, rimuovere una porzione di filo dalla bobina e reinstallare la bobina.
I fogli si inceppano ripetutamente nell'area di impilamento (Area 2) J202, J203, J244	Assicurarsi di aver installato una matrice eWire™ Pro idonea sull'MFPP-B1. Utilizzando un foglio non rilegato, verificare l'accuratezza della perforazione utilizzando le linee guida riportate nella sezione 9 C-D. Se l'accuratezza della perforazione non rientra nelle specifiche, apportare delle regolazioni alle impostazioni di allineamento dell' MFPP-B1. Se il problema non viene risolto, fare riferimento alla sezione 9 E.
Inceppamento del filo a spirale nell'alimentatore (Area 3a) J361	Gli inceppamenti con codice J361 su eWire™ Pro possono essere provocati da polvere sulla pellicola di copertura del sensore dell'elemento (S22). Pulire la pellicola passandovi sopra con un panno asciutto come mostrato di seguito.  Gli inceppamenti con codice J361 possono essere provocati anche da un errato posizionamento dell'estremità del filo durante l'installazione di una bobina. Fare riferimento alla sezione 7 B, passaggio 16.

Carta carrier strappata	carrier	Se la carta carrier tra la bobina di filo e la bobina di riavvolgimento si strappa, vuotare la bobina di riavvolgimento della carta carrier e ricollegare l'estremità allentata dalla bobina fino al mozzo della bobina di riavvolgimento, quindi seguire la procedura di installazione della bobina iniziando dal passaggio 12. Se troppo allentata, potrebbe essere necessario tagliare il filo in eccesso.
Carta carrier strappata (continua)	carrier	In alternativa, è possibile riparare la carta carrier dopo aver vuotato il mozzo della bobina di riavvolgimento. Utilizzando una lunghezza scartata di carta carrier, assicurare un'estremità alla bobina di riavvolgimento e tagliarla a misura in modo tale da avere almeno 50 mm disponibili per la sovrapposizione con l'estremità della carta ancora collegata alla bobina. Avvolgere la sezione sovrapposta con nastro da imballaggio oppure assicurarla con 3 fermagli e seguire la procedura di installazione di una bobina iniziando dal passaggio 12. 
Il filo non riesce ad attivare il sensore di allentamento (Area 3a) J320		Gli inceppamenti con codice J320 su eWire™ Pro possono essere provocati dalla presenza di carta carrier tra la bobina di filo a spirale e il punto di rottura della bobina di riavvolgimento oppure da carta carrier intrappolata sul filo. Per installare nuovamente la bobina, fare riferimento alla sezione 7 B, passaggi 1-5 e 11-19. Nota: se la lunghezza della carta carrier non è sufficiente a raggiungere la bobina di riavvolgimento oppure se il filo è stato tirato e risulta deformato, può essere necessario tagliare il filo in eccesso. Gli inceppamenti con codice J320 su eWire™ Pro possono essere provocati anche da residui raccolti sul sensore di allentamento dell'elemento che ne limitando il movimento. Rimuovere i residui con un panno o un aspirapolvere. Per pulire l'area sotto il lembo, è possibile utilizzare anche l'aria compressa. 

Bobina di riavvolgimento piena J320	Il codice J320 viene visualizzato quando la bobina di riavvolgimento è troppo piena. Nella bobina è ritagliata una finestrella. Quando la carta raggiunge tale finestra, tagliarla nel punto in cui lascia la bobina di riavvolgimento ed eseguire i passaggi 16-17 della sezione 7A per svuotare l'hub, quindi ricollegare l'estremità tagliata alla nuova bobina vuota.
Chiusura inadeguata o impilamento inadeguato con libri A5 o Statement	Una chiusura inadeguata o un impilamento inadeguato può verificarsi con libri A5 o Statement se la barra del vassoio libro non è installata correttamente. Controllare che la barra sia installata correttamente. Fare riferimento alla Sezione 6.

B. Problemi comuni della bobina

Quando non maneggiato correttamente, il filo sulla bobina può danneggiarsi. Nella presente sezione sono riportati esempi di problemi comuni riscontrabili su una bobina.

Taglio del filo a spirale

Quando una porzione della bobina di filo è danneggiata, deve essere rimossa tramite le tronchesi in dotazione. Queste sono posizionate all'interno dello sportello dell'elemento alimentatore. Tagliare il filo al centro dell'anello più grande, come mostrato di seguito. Rimuovere quindi la carta in eccesso, lasciando 30 cm (12 pollici) oltre la nuova estremità del filo.



Filo a spirale tirato o deformato

Durante l'installazione o la rimozione di una bobina, il filo può venire tirato e pertanto risultare deformato; ciò può accadere anche a causa di inceppamenti del filo stesso. Nel caso in cui una parte del filo risulti deformata, come mostrato di seguito, utilizzare le tronchesi in dotazione per rimuovere questa porzione. Un filo è considerato deformato quando gli anelli non sono più paralleli tra loro. Il filo contrassegnato in rosso costituisce un esempio di filo deformato.

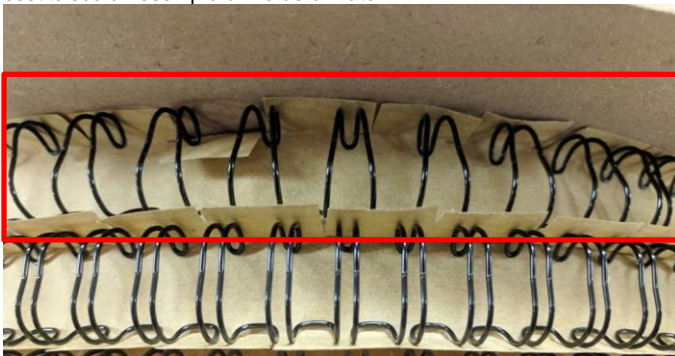

Filo a spirale schiacciato

Se la bobina viene maneggiata in modo errato, il filo può schiacciarsi. Di seguito è riportato un esempio di porzione di filo schiacciato. La porzione di filo schiacciato deve essere tagliata e gettata via.

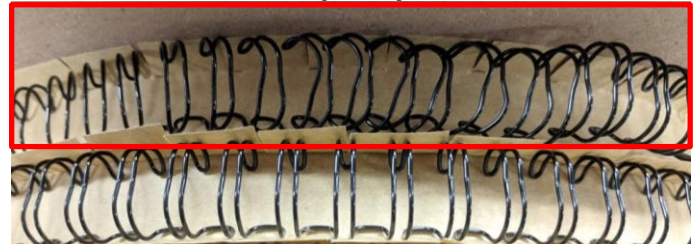

Filo a spirale aggrovigliata

Se la bobina viene conservata senza essere bloccata correttamente tramite le strisce magnetiche, il filo può aggrovigliarsi. Il problema può essere risolto separando con attenzione le file aggrovigliate. Prima di utilizzare la bobina di filo a spirale così districata, escludere la presenza di altri danni.



Elemento allentato

eWire™ Pro avvertirà l'utente di eliminare gli elementi in eccesso dall'Area 3b dopo un arresto. Se ciò non viene fatto, l'elemento può cadere nell'area dell'elemento alimentatore e provocare un inceppamento del filo. Il filo può cadere sulla parte superiore della bobina, come mostrato di seguito. Se ciò si verifica, rimuovere con delicatezza l'elemento allentato ed escludere qualsiasi danno della bobina.



Il filo può cadere sul fondo del cassetto dell'elemento. Se ciò si verifica, rimuovere il filo e controllare la presenza di un anello doppio, come descritto in questa sezione.



Doppio anello

Si verifica una situazione di doppio anello quando una fila di filo diversa da quella inserita si allenta. Ciò porterà a un inceppamento con codice J320.



Per risolvere questo problema, seguire il filo allentato fino alla parte superiore della bobina e tirare delicatamente la parte allentata in senso orario. In questo modo l'allentamento verrà trasferito alla fila successiva; ripetere questa procedura fino a che solo l'ultima fila sarà allentata.

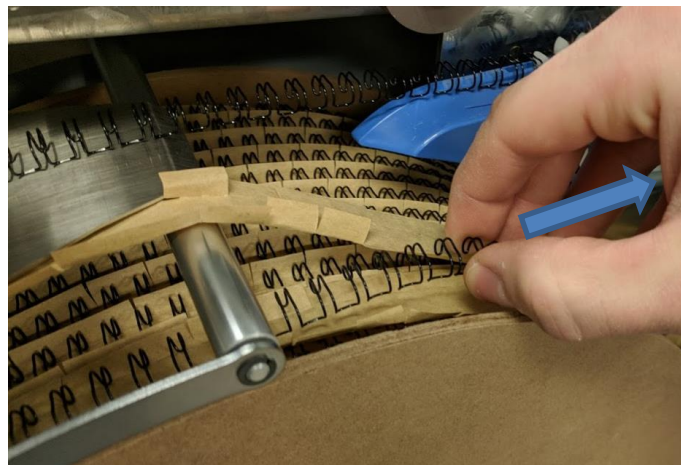

C. Risoluzione dei problemi

Nella presente sezione vengono descritte le procedure di risoluzione dei problemi nei casi in cui i fogli non vengono "agganciati" dalle estremità del filo a spirale (fogli sciolti). In alcuni casi, questo genererà un codice di inceppamento. I codici J202, J203 e J244 indicano con molta probabilità inceppamenti dovuti a un aggancio non adeguato. Prima di modificare qualsiasi impostazione su eWire™ Pro o Multi Function Professional Puncher-B1, esaminare ognuno dei passaggi di risoluzione dei problemi riportati di seguito.

- Verificare che eWire™ Pro sia collegato correttamente al dispositivo a monte ed escludere qualsiasi disallineamento tra i dispositivi.
- Controllare che i fogli stampati non siano eccessivamente arricciati. Quando poggiati su una superficie piana, nessuno dei bordi del foglio dovrebbe superare i 10 mm (3/8 di pollice). Controllare il manuale della stampante per risolvere tale problema, se presente.



- Verificare la presenza di danni sulla bobina dell'elemento; se il filo è danneggiato, rimuovere la porzione danneggiata oppure sostituire la bobina con una dello stesso formato. Per informazioni dettagliate, fare riferimento alla sezione 9 B Problemi comuni della bobina.
- Verificare che venga utilizzato il formato corretto dell'elemento in base alla quantità di fogli del libro da rilegare. Fare riferimento al grafico nella sezione 10.
- Controllare se sui fogli sciolti sono presenti danni intorno ai fori; questi possono essere strappi o segni. Se sono presenti, passare alla sezione Regolazione del deflettore e dell'allineamento.

D. Qualità della perforazione:

Se il sistema di perforazione che si trova a monte di eWire™ Pro non esegue le perforazioni entro le specifiche, la funzionalità di rilegatura di eWire™ Pro risulterà compromessa, con conseguenti inceppamenti e fogli sciolti.

1. Utilizzando lo strumento per il posizionamento dei fori in dotazione, confermare la profondità e l'allineamento di un singolo foglio perforato. Per utilizzare lo strumento, prendere un foglio di carta perforato non rilegato e allinearne con l'angolo "LTR" o "A4", a seconda del formato della carta. Le linee nere dovrebbero essere debolmente visibili dietro al foglio; se la perforazione è corretta, i cerchi neri saranno visibili in modo uniforme attorno a tutti i fori.

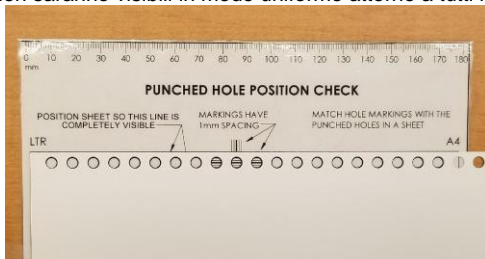

2. Se i fori non sono allineati con i contorni sullo strumento, fare riferimento al manuale utente dell'Multi Function Professional Puncher-B1 per regolare la posizione dei fori.

E. Chiusura elemento:

Un elemento chiuso correttamente è perfettamente circolare. Esso consente di girare le pagine senza limitare il movimento dei fogli, pur non consentendo ai fogli di fuoriuscire dalla rilegatura.

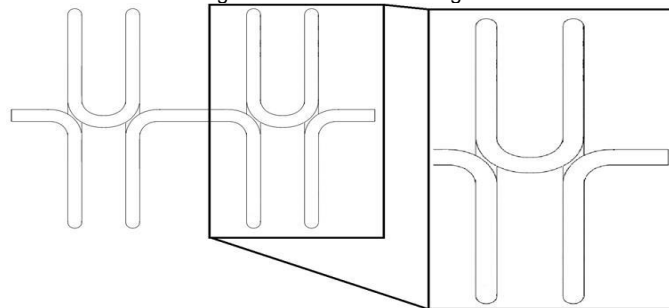

Sopra è riportato lo schema di un elemento chiuso correttamente. L'elemento è considerato non sufficientemente chiuso quando è possibile estrarre un foglio dalla rilegatura a spirale tirando l'estremità del foglio stesso. L'elemento è considerato troppo chiuso quando assume una forma ovale. Se l'elemento non è sufficientemente chiuso, aumentare il valore del chiuditore sul display LCD. Diminuire invece tale valore se l'elemento risulta troppo chiuso. Dopo aver modificato le impostazioni, rilegare un nuovo libro come prova.

**10. INFORMAZIONI SULLA FORNITURA – EWIRE™ PRO E MFPP-B1****A. Informazioni per l'ordinazione**

Il filo a spirale per la macchina eWire™ Pro è disponibile in 5 differenti misure e 3 diversi colori. Per passare tra le varie dimensioni e i vari colori del filo a spirale, seguire le istruzioni riportate nella Sezione 4. Per ordinare o riordinare il filo, consultare la tabella seguente.

Descrizione	Codice riordino
Bobina eWire, formato elemento "A", nero	7717902
Bobina eWire, formato elemento "B", nero	7717903
Bobina eWire, formato elemento "C", nero	7717904
Bobina eWire, formato elemento "D", nero	7717905
Bobina eWire, formato elemento "E", nero	7717906
Bobina eWire, formato elemento "A", bianco	7717908
Bobina eWire, formato elemento "B", bianco	7717909
Bobina eWire, formato elemento "C", bianco	7717910
Bobina eWire, formato elemento "D", bianco	7717911
Bobina eWire, formato elemento "E", bianco	7717912
Bobina eWire, formato elemento "A", argento	7717914
Bobina eWire, formato elemento "B", argento	7717915
Bobina eWire, formato elemento "C", argento	7717916
Bobina eWire, formato elemento "D", argento	7717917
Bobina eWire, formato elemento "E", argento	7717918

Numeri di parte set di matrici:

Matrice, eWire, 3:1, rotonda	7714030
Matrice, eWire, 3:1, quadrata	7714031

Descrizione dei set di matrici:

Matrice per fori quadrati:

eWire™ Pro; Quadrato; 3 Buchi per pollice; Dimensioni dei Buchi: 5mm x 5mm (0.197" x 0.197")(L x W); Spaziatura dei Buchi da Centro a Centro: 8.5mm (0.333")

Matrice per fori rotondi:

eWire™ Pro; Rotondo; 3 Buchi per pollice; Dimensioni dei Buchi: 5.5mm (0.217") Diametro; Spaziatura dei Buchi da Centro a Centro: 8.5mm (0.335")

B. Informazioni sulla capacità libri

Formato	Capacità fogli* (75 gsm)	Max. spessore documento (mm)	Libri max. per bobina [†]		
			Letter	A4	A5 e STMT
A	15-30	3	515	485	685
B	31-50	5	320	300	425
C	51-60	6	250	235	333
D	61-70	7	180	170	240
E	71-80	8	130	120	173
F	81-100	10	100	93	133

* Capacità basata su carta da 75 gsm (20 lb). Togliere 8 - 10 fogli per accogliere le copertine.

[†]Il valore Libri max. per bobina è il numero massimo di libri che una bobina è in grado di generare se non vi sono scarti durante il funzionamento o la configurazione.

**11. CODICI INCEPPAMENTO SU LCD**

Quando si verifica un inceppamento in eWire™ Pro, sul display LCD viene visualizzato un codice di inceppamento. Di seguito è riportato l'elenco di tutti i codici di inceppamento che possono essere visualizzati. Quando viene richiesto di controllare un'area, fare riferimento a tale area nella sezione 7 E relativa all'eliminazione degli inceppamenti. Molti dei codici di inceppamento richiedono solo l'apertura e la chiusura del coperchio per consentire al modulo di riposizionarsi autonomamente.

Inceppamenti della carta

Codice di inceppamento	Descrizione dell'inceppamento	Modalità di eliminazione
J101-J116	Presenza di un foglio nel bypass della carta	Eliminare i fogli dall'Area 1
J202-J203	Presenza di un foglio nel trasporto carta	Eliminare i fogli dall'Area 2 Fare riferimento alla Sezione 9 C-D
J244	Presenza di fogli nel vassoio carta	Eliminare i fogli dall'Area 2 Fare riferimento alla Sezione 9 C-D
J260-J261	Presenza di un foglio nel bypass della carta	Eliminare i fogli dall'Area 1

Inceppamenti della spirale

Codice di inceppamento	Descrizione dell'inceppamento	Modalità di eliminazione
J320	Timeout della bobina dell'elemento	Controllare la bobina dell'elemento nell'Area 3a
J321-J322	Timeout dell'elemento	Controllare l'elemento alimentatore nell'Area 3a
J323	Errore della lama	Controllare la lama nell'Area 3a
J324-J334	Timeout di posizionamento dell'elemento alimentatore	Aprire e chiudere lo sportello dell'elemento alimentatore
J350	La bobina è vuota e deve essere sostituita	Sostituire la bobina nell'Area 3a
J351	Timeout di posizionamento dell'elemento alimentatore	Aprire e chiudere lo sportello dell'elemento alimentatore
J360-J362	Timeout dell'elemento	Controllare l'elemento alimentatore nell'Area 3a
J363	Timeout di posizionamento dell'elemento alimentatore	Aprire e chiudere lo sportello dell'elemento alimentatore
J364-J365	Timeout dell'elemento	Controllare l'elemento alimentatore nell'Area 3a
J366-J369	Timeout di posizionamento dell'elemento alimentatore	Aprire e chiudere lo sportello dell'elemento alimentatore

Inceppamenti della rilegatura

Codice di inceppamento	Descrizione dell'inceppamento	Modalità di eliminazione
J370-J377	Timeout del posizionamento del supporto	Aprire e chiudere il coperchio superiore

J379-J380	Timeout della chiusura del chiuditore	Aprire e chiudere il coperchio superiore
J381	Timeout del posizionamento del chiuditore	Aprire e chiudere il coperchio superiore
J382-J383	Timeout della chiusura del chiuditore	Aprire e chiudere il coperchio superiore
J384-J393	Timeout del posizionamento del supporto	Aprire e chiudere il coperchio superiore
J394	Timeout della chiusura del chiuditore	Aprire e chiudere il coperchio superiore
J395	Timeout del posizionamento del supporto	Aprire e chiudere il coperchio superiore
J396	Timeout della chiusura del chiuditore	Aprire e chiudere il coperchio superiore
J398	Numero massimo di fogli raggiunto	Aprire e chiudere il coperchio superiore; fare riferimento alla sezione 10 per il numero massimo di fogli consentito

Inceppamento dei libri

Codice di inceppamento	Descrizione dell'inceppamento	Modalità di eliminazione
J442	Timeout del posizionamento del Vassoio Libro	Aprire e chiudere il Vassoio Libro
J443	Timeout del posizionamento del Vassoio Libro	Aprire e chiudere il Vassoio Libro
Vassoio Libro pieno	Vassoio Libro pieno	Svuotare il Vassoio Libro
J451	Timeout del posizionamento del Vassoio Libro	Aprire e chiudere il Vassoio Libro
J452	Vassoio Libro aperto durante il lavoro	Chiudere il Vassoio Libro

INHALTSVERZEICHNIS

1. SICHERHEITSHINWEISE	73
2. EINFÜHRUNG	74
3. EWIRE™ PRO – TECHNISCHE DATEN	74
4. EWIRE™ PRO – ÜBERBLICK	75
5. EWIRE™ PRO LOCHSTEMPEL FÜR DEN MFPP-B1	76
6. KURZANLEITUNG	76
7. BEDIENERAUFGABEN	77
8. BEDIENERANZEIGE	84
9. FEHLERBEHEBUNG	85
10. LIEFERINFORMATIONEN – EWIRE™ PRO u. MFPP-B1	89
11. LCD-CODES BEI PAPIERSTAU	90

1. SICHERHEITSHINWEISE

IHRE SICHERHEIT UND DIE SICHERHEIT ANDERER PERSONEN LIEGT GBC SEHR AM HERZEN. IN DIESEM HANDBUCH SOWIE AUF DEM GERÄT SELBST FINDEN SIE WICHTIGE SICHERHEITSHINWEISE UND – INFORMATIONEN. LESEN SIE BITTE DIESE HINWEISE UND INFORMATIONEN GENAU DURCH, BEVOR SIE DAS GERÄT BEDIENEN.

 JEDER SICHERHEITSHINWEIS IN DIESEM HANDBUCH IST MIT EINEM WARNSYMBOL MARKIERT. DIESES WARNSYMBOL BEDEUTET, DASS EINE POTENTIELLE GEFAHR FÜR DIE SICHERHEIT VON PERSONEN BESTEHT, DIE SIE ODER ANDERE VERLETZEN KÖNNTE.

AUF DEM EWIRE™ PRO BEFINDEN SICH FOLGENDE WARNHINWEISE:



Dieser sicherheitssymbol bedeutet, dass schwere Verletzungs- oder sogar Lebensgefahr besteht, wenn Sie das Gerät öffnen und unter elektrischer Spannung stehende Teile berühren. Entfernen Sie nie die angeschraubten Abdeckungen Wenden Sie sich für Servicearbeiten immer an qualifiziertes Personal.





Dieses Sicherheitssymbol weist darauf hin, dass Sie sich verletzen können, wenn Sie die hinter der Abdeckung liegende Messer berühren. Nehmen Sie diese Abdeckung nicht ab und greifen Sie nicht hinter die Abdeckung.

Wichtige Sicherheitsinformationen

- ◆ Verwenden Sie den eWire™ Pro nur für seinen vorgesehenen Bestimmungszweck, nämlich das Lochen von Papier und Deckblättern gemäß den Angaben in "Technische Daten".

- ◆ Bewahren Sie dieses Benutzerhandbuch auf, damit Sie immer wieder darin nachschlagen können.

 **ACHTUNG: DER NETZSCHALTER (EIN/AUS) DES DRUCKERS UNTERBRICHT NICHT DIE STROMVERSORGUNG DES EWIRE™ PRO.**

 **ACHTUNG: DER NETZSCHALTER (EIN/AUS) DES EWIRE™ PRO UNTERBRICHT NICHT DIE STROMVERSORGUNG DES DRUCKERS.**

- ◆ Der eWire™ Pro muss an eine Stromzufuhr mit der korrekten, im Benutzerhandbuch und auf dem Seriennummernschild angegebenen Netzspannung angeschlossen werden.
- ◆ Der Sicherheitsstecker kann nur an eine ordnungsgemäß geerdete Steckdose angeschlossen werden. Wenn keine solche Steckdose vorhanden ist, beauftragen Sie einen qualifizierten Elektriker, eine geeignete Steckdose zu montieren.
- ◆ Nehmen Sie keine Änderungen am Stecker des eWire™ Pro Anschlusskabels (falls mitgeliefert) vor. Es dient zu Ihrer Sicherheit.
- ◆ Ziehen Sie den Stecker heraus, bevor Sie den eWire™ Pro verschieben oder wenn das Gerät über eine längere Zeitdauer nicht in Betrieb ist.
- ◆ Nehmen Sie den eWire™ Pro nicht in Betrieb, wenn das Anschlusskabel oder der Stecker des Geräts beschädigt ist. Nach einer Störung, wenn Flüssigkeit über das Gerät verschüttet oder das Gerät auf irgendeine Weise beschädigt wurde, dürfen Sie es ebenfalls nicht betreiben.
- ◆ Überlasten Sie Steckdosen nicht. Wenn Sie die Kapazität einer Steckdose überschreiten, könnte dies zu Brand oder Stromschlag führen.

Reinigen

- ◆ Die Außenseite der eWire™ Pro kann mit einem weichen, feuchten Tuch abgewischt werden.
- ◆ Verwenden Sie keine Reinigungs- oder Lösungsmittel, da dies zu Schäden am Gerät führen könnte.

Sicherheitshinweise

Do Führen Sie keine eigenhändigen Reparaturen an der eWire™ Pro durch. Wenn Reparaturen oder aufwendigere Wartungsarbeiten an der eWire™ Pro notwendig sind, wenden Sie sich an eine autorisierte Servicestelle.

 **ENTFERNEN SIE AUF KEINEN FALL DIE GERÄTEABDECKUNG.**

Es gibt KEINE Teile im Innern des Geräts, die vom Benutzer gewartet werden müssten. Entfernen Sie nicht die Abdeckung des Geräts, um mögliche Verletzungen und/oder Sachschäden oder eine Beschädigung des Geräts zu vermeiden.

 **ACHTUNG: MODIFIKATIONEN, DIE NICHT AUSDRÜCKLICH VON GBC GENEHMIGT WURDEN, KÖNNEN ZUM ERLÖSCHEN IHRER BETRIEBSERLAUBNIS FÜR DIESES GERÄT FÜHREN.**

**2. EINFÜHRUNG**

Vielen Dank, dass Sie sich für eine eWire™ Pro-Drahtbindemaschine entschieden haben. eWire™ Pro ist die erste voll automatische Drahtbindemaschine für klassische Drahringbindungen. Für die eWire™ Pro-Drahtbindemaschine sind eine Reihe unterschiedlicher Ringdrähte erhältlich, die es dem Anwender erlauben, Ringdurchmesser und Farbe der Anwendung entsprechend auszuwählen.

Die eWire™ Pro ist eine innovative Lösung für Drahringbindungen und bietet folgende Eigenschaften und Vorteile:

- ◆ Sie integriert Drucken, Lochen, Sortieren und Drahringbinden in einen Prozess.
- ◆ Sie lässt sich nahtlos mit einer Vielzahl von Canon
- ◆ Produktions- und Bürodruckmaschinen und dem Multi Function Professional Puncher-B1 verbinden.
- ◆ Sie erstellt professionell gebundene Dokument so schnell und einfach, wie sie gedruckt werden.
- ◆ Durch die stabile Drahtbindung entstehen professionell gebundene, optisch ansprechende und langlebige Dokumente.
- ◆ Erhebliche Zeit- und Kosteneinsparung im Vergleich zur Offliine-Produktion.
- ◆ Der Multi Function Professional Puncher-B1 stanz vor dem Binden in jedes Blatt die erforderlichen Löcher. Bevor die eWire™ Pro-Drahtbindemaschine in Betrieb genommen wird, müssen in den Multi Function Professional Puncher-B1 die eWire™ Pro Lochstempel 7714031 oder 7714031 eingesetzt werden.

Arbeitszyklus und Produktaufstellung-Aktualisierung

Die eWire™ Pro bietet eine flexible und kostengünstige Buchbindelösung für Produktionsumgebungen mit kleinen bis mittleren Volumina. Bei langen, kontinuierlichen Produktionsläufen von mehr als 4 Stunden kann es aufgrund der breiten Palette an verfügbaren Papiergewichten und unterschiedlichen Umgebungsbedingungen zu Schwankungen und Einschränkungen beim Leistungsvermögen kommen.

DMDV – Empfohlen für ein durchschnittliches monatliches Druckvolumen von 300 000 Blatt ODER 7 500 Bücher (A4/Letter).

3. EWIRE™ PRO – TECHNISCHE DATEN

Geschwindigkeit	Bis zu 140 Blatt pro Minute	
Blattgröße und Bindekante	US-Formate LTR LEF STMT LEF	
LEF – Quereinzug (Long Edge Feed)	ISO-Formate A4 LEF A5 LEF	
Papiervorrat	Blanko: 75 g/m ² – 300 g/m ² (20# bond bis 110# cover) Beschichtet: 120 g/m ² – 300 g/m ² (32# bond bis 110# cover) Einbände: 176 g/m ² – 300 g/m ² Klares Deckblatt: 7 mil (Klare Deckblätter sollten nur als Vordereinband verwendet werden und nicht bedruckt sein)	
Papier-Bypassmodus Blattgröße	Papiergröße und -material wie beim Drucker	
Stromversorgung	115V, 60Hz, einphasig 230V, 50Hz, einphasig	
Elektrik	Ampere und Frequenz	115V; 2.8A; 60Hz 230V; 1.4A; 50Hz
Sicherheit Zertifizierung	cULus, CE	
Abmessungen	L: 31.7 "; B: 35.9 "; H: 42.5 " L: 80.5 cm; B:91.1 cm; H: 107.9 cm	
Gewicht	226 kg (500 lbs.)	
Versandgewicht	277 kg (610 lbs.)	
Herstellung	Hergestellt in Taiwan	

4. EWIRE™ PRO – ÜBERBLICK

Die nachfolgende Darstellung zeigt einen Überblick des eWire™ Pro-Systems. Neben den wichtigsten Benutzerschnittstellen werden auch die Funktionsbereiche vorgestellt, um den Nutzer bei der Fehlersuche zu unterstützen. Ein Papierstau lässt sich danach kategorisieren, im welchem Teil der eWire™ Pro er aufgetreten ist.

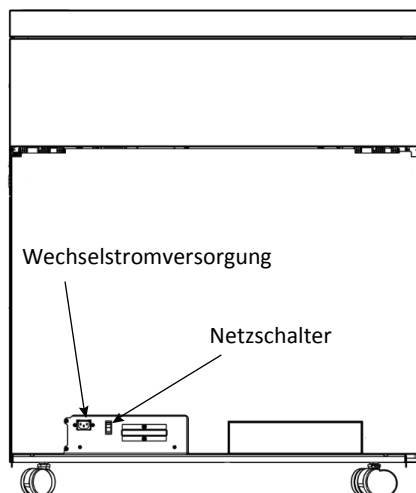
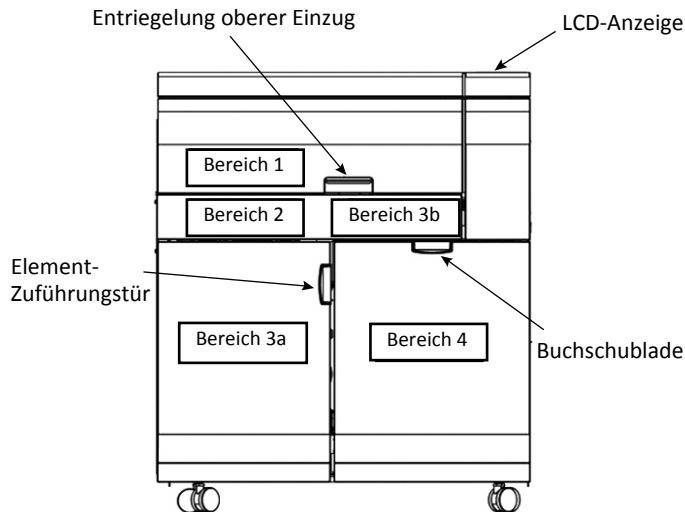

Die eWire™ Pro im Überblick

1. Bereich 1

Der Bereich der eWire™ Pro, in den die Blätter eingezogen und dann entweder an der eWire™ Pro vorbei (Bypass) oder zum Binden durch die eWire™ Pro geführt werden.

2. Bereich 2

Der Bereich der eWire™ Pro, in dem die Blätter zum Binden mit dem Ringdraht zusammengeführt werden.

3. Bereich 3a

Der Bereich der eWire™ Pro, in dem der Ringdraht von der Spule abgewickelt und auf Länge geschnitten wird. Der Bereich 3 dient in erster Linie der Drahtzufuhr, nicht dem Stapeln von Papier.

4. Bereich 3b

Der Bereich der eWire™ Pro, in dem sich der Schließer befindet. Der Schließer drückt das offene Bindeelement zusammen, um das Buch fertig zu binden.

5. Bereich 4

Der Bereich der eWire™ Pro, in dem die gebundenen Bücher abgelegt werden.

6. Buchschublade

Wenn Sie den Griff der Buchschublade ziehen, können Sie diese öffnen und den fertigen Buchstapel herausnehmen. Die Buchschublade darf nur geöffnet werden, wenn der Drucker im Stand-by ist.

7. Tür der Elementzuführung

Öffnen Sie die Tür und entriegeln Sie das Fach der Elementzuführung, um an die Ringdrahtspule zu gelangen. Die Tür der Elementzuführung darf nur geöffnet werden, wenn der Drucker im Stand-by ist.

8. Entriegelung oberer Einzug

Entriegeln Sie den Verschluss und heben Sie den Deckel an, um den oberen Teil der Bypass-Platte zu öffnen. Die untere Bypass-Platte kann ebenfalls angehoben werden, indem Sie den Hebel nach oben ziehen. So können Sie Papierstaus beheben.

9. LCD-Anzeige

Die LCD-Anzeige zeigt wichtige Informationen über das System an und erlaubt dem Benutzer, auf die Geräteeinstellungen zuzugreifen.

10. Stromversorgung (Wechselstrom)

Buchse für das Netzkabel. Verwenden Sie ausschließlich das beiliegende Kabel.

11. Netzschalter

Schalten Sie hier die Stromversorgung der eWire™ Pro ab, bevor die eWire™ Pro gewartet wird oder wenn sie längere Zeit nicht in Betrieb ist.

5. EWIRE™ PRO LOCHSTEMPEL FÜR DEN MFPP-B1

Vor der Inbetriebnahme des eWire™ Pro muss im Multi Function Professional Puncher-B1 ein eWire™ Pro-Lochstempel installiert werden. Die eWire™ Pro funktioniert nur, wenn einer der nachfolgend aufgeführten Lochstempel installiert ist.

Lochstempeldetails

Es muss ein Lochstempel aus der nachfolgenden Liste verwendet werden. Für weitere Informationen siehe Abschnitt 10 in diesem Dokument.

Lochstempel, eWire, 3:1, rund	7714030
Lochstempel, eWire, 3:1, quadratisch	7714031

Qualität der Stanzlöcher

Bevor Sie die eWire™ Pro in Betrieb nehmen oder nachdem Sie die Lochstempel gewechselt haben, müssen Sie die Qualität der Stanzlöcher wie in Abschnitt 9 B beschrieben prüfen.

6. KURZANLEITUNG

Um die Funktionen des Geräts zu aktivieren, muss die eWire™ Pro an die Stromversorgung (Wechselstrom) angeschlossen werden und der auf der Rückseite befindliche EIN/AUS-Schalter muss auf EIN sein.

- Bevor ein Bindevorgang ausgeführt werden kann, muss eine Spule mit Ringdraht in der passenden Größe in das Gerät eingelegt werden. Einzelheiten zum Einlegen der Ringdrahtspule siehe Abschnitt 7B.
- Achten Sie darauf, dass die Buchschublade im Bereich 4 auf das Papierformat eingestellt ist, das Sie verwenden möchten, wie unten gezeigt.

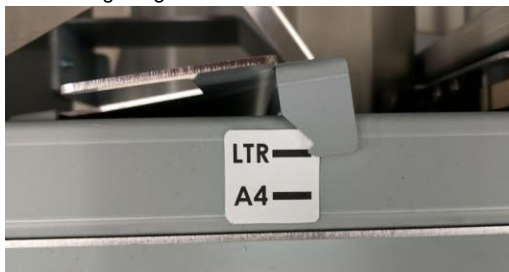

- Zum Binden im Format A5 oder Statement installieren Sie die Buchschubladenschiene. Zum Installieren der Buchschubladenschiene bringen Sie die Schubladenführungen in die schmalste Position und schieben die Schiene dann unter die Führungen, bis die Anzeigen den Rand berühren (siehe unten).



- Vergewissern Sie sich, dass im Multi Function Professional Puncher-B1 ein eWire™ Pro Lochstempel installiert ist, wie in Abschnitt 5 beschrieben.
- Türen während des Maschinenbetriebs nicht öffnen. Der laufende Auftrag wird nicht wiederaufgenommen, wenn die Türen des eWire™ Pro geöffnet werden, während „RUNNING BINDING“ (Bindevorgang läuft) oder „PAUSED“ (Pausiert) im LCD angezeigt wird.

Wenn Binden nicht vorgegeben wird, läuft das Gerät im Bypass-Modus.

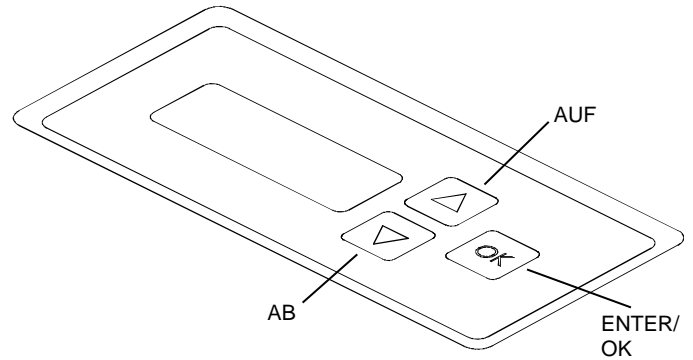

Anordnung der eWire™ Pro LCD-Bedieneroberfläche

7. BEDIENERAUFGABEN

A. Entnahme der Drahtspule aus der Maschine:

Drahtspulen können aus der Maschine entnommen werden, bevor sie leer sind, um sie für eine künftige Verwendung aufzubewahren.

B. Einsetzen einer Neuen Drahtspule in die Maschine:

Für die eWire™ Pro-Drahtbindemaschine sind eine Reihe unterschiedlicher Ringdrähte erhältlich, aus denen Sie die für Ihren Zweck passende Option auswählen können. Setzen Sie eine neue Drahtspule ein, wenn zum Binden ein anderer Durchmesser oder eine anderen Farbe benötigt wird, oder wenn die verwendete Spule aufgebraucht ist.

C. Lagerung der Drahtspulen:

Um Beschädigungen zu vermeiden, sollten die Ringdrahtspulen stets gemäß den angegebenen Richtlinien gelagert werden.

D. Leeren der Bücherschublade:

Leeren Sie die Bücherschublade, indem Sie die gebundenen Bücher entnehmen.

E. Beseitigen eines Papierstaus:

So beseitigen Sie Papier- oder Drahtstaus.

A. Entnahme der Drahtspule aus der Maschine:



VORSICHT: EINKLEMMGEFAHR. HALTEN SIE BEIM EINSETZEN ODER HERAUSNEHMEN DER DRAHTSPULEN IN BZW. AUS DER EWIRE™ PRO STETS FINGER UND ANDERE KÖRPERTEILE VON BEWEGLICHEN TEILEN UND SCHARFEN KANTEN FERN. EIN NICHTBEACHTEN DIESER VORSICHTSMASSNAHMEN KANN ZU VERLETZUNGEN FÜHREN.

Wenn die Meldung „ADD ELEMENTS“ (Elemente hinzufügen) im LCD erscheint, wird diese Meldung durch Öffnen und Schließen der Tür der Elementzuführung gelöscht. Es empfiehlt sich, die Spule sofort auszutauschen, wenn diese Meldung erscheint, um Staus zu verhindern.

Schritt 1: Drucker/Kopierer anhalten.

Schritt 2: Tür der Elementzuführung öffnen.

Schritt 3: Schublade der Elementzuführung am Griff aus dem Gerät ziehen.

Schritt 4: Den Knopf gegen den Uhrzeigersinn drehen, um das lose Drahtende aus der Elementzuführung freizugeben.

Hinweis: Wenn das Drahtende über den Messerbereich hinausragt, schneiden Sie das überschüssige Stück ab, bevor Sie den Knopf drehen. Siehe Abschnitt 7E, Bereich 3a.

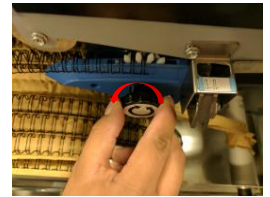

Schritt 5: Den durchhängenden Ringdraht von der Oberfläche der Ringdrahtführung heben und am Magnethalter fixieren. So ist der Draht während des Spulenwechsels nicht im Weg.



Schritt 6: Papieraufwickelspule herausnehmen und gegen den Uhrzeigersinn drehen, um Durchhang im Trägerpapier zu erzeugen. Nachdem Durchhang erzeugt wurde, die Papieraufwickelspule wieder einsetzen.



Schritt 7: Metallene Drahtführung auf dem Drahtschutz anheben und das Trägerpapier unter dem Schutz herausziehen.



Schritt 8: Drahtschutz abnehmen. Dazu den Schutz am Griff vollständig herausziehen und auf der Elementzuführung ablegen.



Schritt 9: Die Spule gegen den Uhrzeigersinn drehen, um Ringdraht und Papier wieder zu spannen.



Schritt 10: Ringdraht vom Magneten lösen und auf das in Schritt 9 aufgewickelte leere Trägerpapier legen. Ringdraht in Richtung Papieraufwickelspule ziehen und darauf achten, dass er nicht mehr durchhängt.



Sicherstellen, dass der Ringdraht, den Sie wieder auf die Spule legen, auf dem Papier liegt und sich nicht mit den anderen Drahtreihen verhakt. Nähere Einzelheiten siehe Abschnitt 9 B.

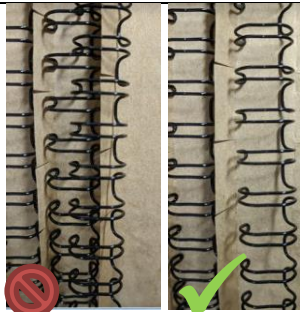

Schritt 11: Ringdraht wie abgebildet mit einem Magneten sichern. Schritte 6 und 9 wiederholen, bis der gesamte Draht auf der Spule ist.



Schritt 12: Drahtreihen auf der Spule am losen Drahtende mit dem zweiten Magnetstreifen sichern und den ersten Magnetstreifen wie hier abgebildet platzieren. Die Magneten quer über die Drahtreihen legen, sodass das lose Drahtende an den aufgewickelten Reihen fixiert ist. Die Magneten verhindern ein Verrutschen des Ringdrahts beim Herausnehmen der Spule.



Schritt 13: Das Trägerpapier dort einreißen, wo es die Papieraufwickelspule verlässt. Das Trägerpapier sollte etwa 30 cm über das lose Ende des Ringdrahts hinausreichen.



Schritt 14: Spulhalter abschrauben. Den Knopf gegen den Uhrzeigersinn drehen, um die Kappe zu lösen und abzunehmen. Kappe beiseitelegen.

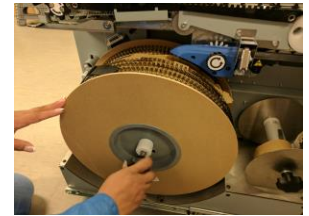

Schritt 15: Spule aus dem Gerät nehmen. Dazu die Spule gerade aus dem Gerät von der Spindel ziehen. Spule bis zum späteren Gebrauch sicher aufbewahren, siehe Abschnitt 4C. Der flexible Magnet muss die ganze Zeit in seiner Position bleiben, damit der Ringdraht nicht verrutscht.



Schritt 16: Um die Papieraufwickelspule von der Zufuhrspindel abzunehmen, auf die Nabe drücken und diese im Uhrzeigersinn drehen. Das überschüssige Papier von der Nabe schieben.

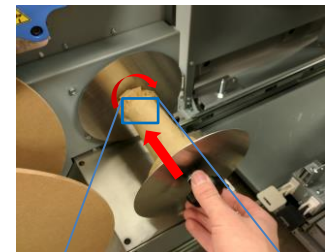

Hinweis: Wenn die Papieraufwickelspule voll Papier ist, ist sie unter Umständen schwer zu entfernen. Die Spule muss fest eingedrückt werden, bevor sie gedreht werden kann, um den Stift zu lösen.



Schritt 17: Die leere Papierwickelnabe wieder in das Gerät einlegen. Die Nabe zunächst auf die Achse schieben und gegen den Uhrzeigersinn drehen, bis sie einrastet.

Schritt 18: Obere Abdeckung öffnen und Ringdrahthalter lokalisieren. Kontrollieren, ob sich ein zugeschnittener Ringdraht auf dem Halter befindet (siehe langer Kasten). Falls ja, auf die Halterentriegelung (kleine Kästen) drücken und Draht herausnehmen.

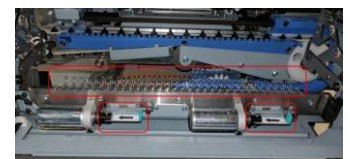

Schritt 19: Wenn eine neue Spule eingelegt werden muss, die in Abschnitt 7B beschriebenen Schritte durchführen.

Schritt 20: Wenn keine neue Drahtspule eingelegt werden muss, Drahtschutz und Spulenhalter wieder anbringen und Schublade der Elementzuführung wieder in das Gerät schieben. Sicherstellen, dass die Schublade vollständig eingeschoben ist, da ansonsten die Meldung „Push Feeder In“ (Zuführung schließen) im LCD erscheint. Tür der Elementzuführung schließen.

Schritt 8: Drahtschutz abnehmen. Dazu den Schutz am Griff vollständig herausziehen und auf der Elementzuführung ablegen.



Schritt 9: Die Spule gegen den Uhrzeigersinn drehen, um Ringdraht und Papier wieder zu spannen.



Schritt 10: Ringdraht vom Magneten lösen und auf das in Schritt 9 aufgewickelte leere Trägerpapier legen. Ringdraht in Richtung Papieraufwickelspule ziehen und darauf achten, dass er nicht mehr durchhängt.



Sicherstellen, dass der Ringdraht, den Sie wieder auf die Spule legen, auf dem Papier liegt und sich nicht mit den anderen Drahtreihen verhakt.

Nähere Einzelheiten siehe Abschnitt 9 B.

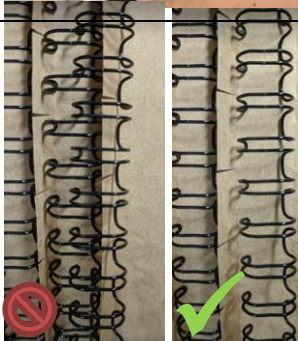

Schritt 11: Ringdraht wie abgebildet mit einem Magneten sichern. Schritte 6 und 9 wiederholen, bis der gesamte Draht auf der Spule ist.



Schritt 12: Drahtreihen auf der Spule am losen Drahtende mit dem zweiten Magnetstreifen sichern und den ersten Magnetstreifen wie hier abgebildet platzieren. Die Magneten quer über die Drahtreihen legen, sodass das lose Drahtende an den aufgewickelten Reihen fixiert ist. Die Magneten verhindern ein Verrutschen des



Ringdrahts beim Herausnehmen der Spule.

Schritt 13: Das Trägerpapier dort einreißen, wo es die Papieraufwickelspule verlässt. Das Trägerpapier sollte etwa 30 cm über das lose Ende des Ringdrahts hinausreichen.



Schritt 14: Spulenhalter abschrauben. Den Knopf gegen den Uhrzeigersinn drehen, um die Kappe zu lösen und abzunehmen. Kappe beiseitelegen.

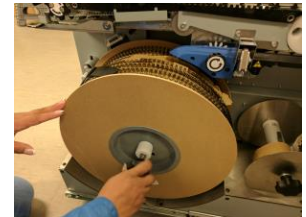

Schritt 15: Spule aus dem Gerät nehmen. Dazu die Spule gerade aus dem Gerät von der Spindel ziehen. Spule bis zum späteren Gebrauch sicher aufbewahren, siehe Abschnitt 4C. Der flexible Magnet muss die ganze Zeit in seiner Position bleiben, damit der Ringdraht nicht verrutscht.



Schritt 16: Um die Papieraufwickelspule von der Zufuhrspindel abzunehmen, auf die Nabe drücken und diese im Uhrzeigersinn drehen. Das überschüssige Papier von der Nabe schieben.

Hinweis: Wenn die Papieraufwickelspule voll Papier ist, ist sie unter Umständen schwer zu entfernen. Die Spule muss fest eingedrückt werden, bevor sie gedreht werden kann, um den Stift zu lösen.

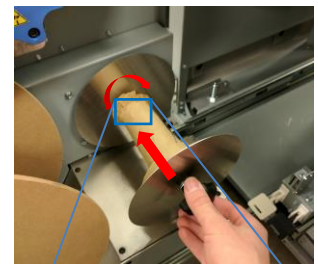

Schritt 17: Die leere Papierwickelnabe wieder in das Gerät einlegen. Die Nabe zunächst auf die Achse schieben und gegen den Uhrzeigersinn drehen, bis sie einrastet.

Schritt 18: Obere Abdeckung öffnen und Ringdrahthalter lokalisieren. Kontrollieren, ob sich ein zugeschnittener Ringdraht auf dem Halter befindet (siehe langer Kasten). Falls ja, auf die Halterentriegelung (kleine



Kästen) drücken und Draht herausnehmen.

Schritt 19: Wenn eine neue Spule eingelegt werden muss, die in Abschnitt 7B beschriebenen Schritte durchführen.

Schritt 20: Wenn keine neue Spule eingelegt werden muss, Drahtschutz wieder anbringen und Schublade der Elementzuführung wieder in das Gerät schieben, bis sie arretiert; Zugangstürblende schließen.

B. Eine neue Spule in die Maschine einlegen:

Wenn Sie aufgefordert werden, die Spule zu ersetzen, verschwindet die Meldung, nachdem die Elementtür geöffnet und wieder geschlossen wurde. Es empfiehlt sich, die Spule sofort auszutauschen, wenn diese Meldung erscheint, um Staus zu verhindern.

Schritt 1: Drucker/Kopierer anhalten.

Schritt 2: Tür der Elementzuführung öffnen.

Schritt 3: Schublade der Elementzuführung am Griff aus dem Gerät ziehen.

Schritt 4: Gegebenenfalls die in Abschnitt A angegebenen Schritte durchführen, um die eingelegte Elementspule herauszunehmen.

Schritt 5: Drahtschutz abnehmen. Dazu den Schutz am Griff vollständig herausziehen und auf der Elementzuführung ablegen.



Schritt 6: Spulenhalter von der Spindel nehmen. Den Knopf gegen den Uhrzeigersinn drehen, bis die Kappe abgenommen werden kann, und diese beiseitelegen.

Schritt 7: Drahtspule aus dem Karton nehmen und die Plastikfolie, mit der sie umwickelt ist, entfernen.

1. Methode: Die Folie quer mit einer Schere einschneiden.

Vorsicht: Darauf achten, beim Entfernen der Plastikfolie weder das Trägerpapier noch den Ringdraht zu zerschneiden, da dies die Spule unbrauchbar machen könnte.

Hinweis: Der Kartonhalter darf jetzt noch nicht entfernt werden. Der Ringdraht wickelt sich ab, wenn er während des Vorgangs



nicht gesichert wird. Dies kann zu Staus führen.

2. Methode: Die Plastikfolie auf der Drahtspule lassen und mit Schritt 8 und 9 weitermachen, bevor Sie sie langsam abwickeln.



Schritt 8: Die Spule auf die Nabe schieben. Das runde Strichcode-Etikett muss nach innen zeigen. Das Etikett mit der Produktbeschreibung auf der Nabe muss nach außen zeigen.

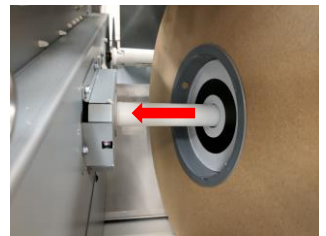

Schritt 9: Die Spule mit dem Spulenhalter sichern. Den Knopf im Uhrzeigersinn drehen, um die Kappe auf die Spindel zu schrauben, bis die Spule fixiert ist. Nicht zu fest anziehen.

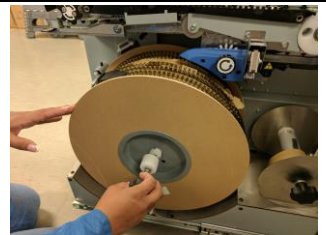

Schritt 10: Den flachen Kartonabstandhalter, der als Transportsicherung für den Ringdraht dient, vorsichtig entfernen. Zuvor prüfen, dass der Ringdraht mit dem flexiblen Magneten gesichert ist.



Schritt 11: Ringdraht und Papier von der Spule ziehen und beides mit einer Hand festhalten. Mit der freien Hand den Drahtschutz wieder anbringen.





Schritt 12: Das Trägerpapier weiter festhalten und den Ringdraht am Magnetverschluss fixieren.



Schritt 13: Die metallene Führung des Schutzes anheben und das Papier zwischen dem Schutz und den unteren Stangen hindurchschieben.



Schritt 14: Das Ende des Trägerpapiers um die Papierwickelspule wickeln, 2,5 bis 5 cm übrig lassen und bis oben auf die Metallklammer umfalten.



Schritt 15: Papieraufwickelspule im Uhrzeigersinn drehen, bis der abgewickelte Ringdraht bis zur blauen Drahtführung reicht. Ringdraht auf die Drahtführung aus Plastik schieben und auf das Drahtvorschubzahnrad fädeln. Mit dem Knopf das Zahnrad von Hand drehen, um das Einfädeln des Ringdrahts zu erleichtern.



Schritt 16: Das Drahtende mit dem am Zahnrad befestigten Knopf einstellen. Das Drahtende muss im Fenster des Messerschutzes liegen, d. h. am Übergang zwischen der blauen Drahtführung und dem grauen Amboss.



Schritt 17: So ist die Spule richtig eingelegt. Das lose Ende des Ringdrahts läuft über die Führung und liegt ordentlich auf dem Zahnrad der Ringdrahtzufuhr. Das lose Ende des Papiers ist an der Papierwickelnabe befestigt. Wenn alles richtig installiert ist, die Papierwickelspule im Uhrzeigersinn drehen, bis der Draht die Sensorklappe unter der Spule berührt.

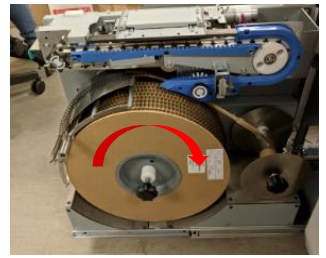

Schritt 18: Die Schublade der Drahtzuführung wieder in das Gerät schieben. Darauf achten, dass die Schublade vollständig eingeschoben ist, da anderenfalls die Meldung „Zuführung schließen“ im Display erscheint.

Schritt 19: Die Tür der Drahtzuführung schließen.

Überprüfung nach dem Einlegen der Spule:

Überprüfen Sie Folgendes:

- Ist die Spule mit der Haltekappe an der Elementzuführung gesichert, und zeigt der runde Strichcode nach innen, wie in Abschnitt 7B, Schritt 9 dargestellt?
- Wird der Ringdraht auf die Schiene der Elementzuführung geführt und befindet sich das Ende direkt vor dem Messer, wie in Abschnitt 7B, Schritt 16 dargestellt?
- Ist der Drahtschutz angebracht, liegt eine Drahtreihe lose darauf und das Papier zwischen dem Schutz und den Rollen?
- Befindet sich unter der Spule eine Reihe schlaffen Drahts?
- Ist das Papierende sicher an der Papierwickelnabe befestigt, wie in Abschnitt 7B, Schritt 14 dargestellt?
- Wurde überschüssiger Draht von der Elementzuführung entfernt? Es sollte kein Draht hinter dem Messer sein, wie in Abschnitt 7B, Schritt 14 dargestellt.
- Obere Abdeckung öffnen. Liegt noch überschüssiger Draht auf dem Halter, wie in Abschnitt 7A, Schritt 18 dargestellt?

Meldung „Elemente nachfüllen“:

Im Display erscheint „Elemente nachfüllen“, wenn die eWire feststellt, dass die Elemente knapp werden. Wenn diese Meldung erscheint, muss die Spule ausgetauscht werden.

Auf der Spule ist zwar noch ein Drahtstück, wenn diese Meldung erscheint. So wird sichergestellt, dass die letzten Bücher noch korrekt gebunden werden. Dieser Draht muss mit der leeren Spule entsorgt werden. Wenn die eWire nach Anzeige dieser Meldung jedoch noch weiter betrieben wird, werden Seiten oder ganze Bücher nicht gebunden.

Hinweis: Die Meldung verschwindet, wenn die Elementtür geöffnet und wieder geschlossen wird. Es empfiehlt sich, die Spule sofort auszutauschen, wenn diese Meldung erscheint, um Staus zu verhindern.

C. Lagern der Drahtspulen:

Die Drahtspulen sollten stets vertikal gelagert werden. Eine flache Lagerung kann zu verdrehten oder verdrehten Drähten führen. Angebrochene Spulen stets mit größter Vorsicht handhaben.

Die losen Drahtenden einer angebrochenen Spule stets mit flexiblen Magnetstreifen sichern, bevor die angebrochene Spule aus der Maschine genommen wird.

Wenn die Spulen in ihren Kartons gelagert werden, müssen die Kartons vertikal gestapelt werden. Siehe Markierung auf der Seite des Pakets.

Beispiel für eine sachgemäße Lagerung der Spulen:



Beispiel für eine unsachgemäße Lagerung der Spulen:



Verstauen Sie nicht in Gebrauch befindliche Magnetstreifen nicht im Innern der Schublade der Elementführung, da dies zu Drahtstaus führen kann. Verstauen Sie die Magnete wie abgebildet an der Schublade der Elementzuführung oder außerhalb des Geräts. Wenn die Magnete auf der Elementzuführung aufbewahrt werden, müssen sie vollkommen flach auf der Seite der Schublade liegen und dürfen nicht in die Nähe der Spule gelangen.



Beispiel für unsachgemäße Aufbewahrung der Magneten:



D. Leeren der Bücherschublade:

Schritt 1: Drucker/Kopierer anhalten. Die Tür nicht öffnen, bis der laufende Vorgang abgeschlossen ist.

Schritt 2: Die eWire™ Pro-Bücherschublade am Griff öffnen.

Schritt 3: Bücherschublade aus der eWire™ Pro herausziehen. Den Buchstapel aus der Schublade herausnehmen.

Hinweis: Alle Bücher müssen auf einmal herausgenommen werden; die Lade darf nicht halb voll gelassen werden.

Entfernen Sie die Bücherschubladenschiene vor dem Herausnehmen von Büchern, wenn Dokumente im Format A5 oder Statement gebunden werden.



Schritt 4: Sicherstellen, dass die Schublade leer ist und dass sich keine Rückstände oder Schmutz im Bereich der Lade befinden. Die Tür der Bücherschublade energisch schließen und den Betrieb wieder aufnehmen.

Wenn Sie weitere Bücher im Format A5 oder Statement binden möchten, installieren Sie die Bücherschubladenschiene wieder.



Fassungsvermögen der Bücherschublade

Elementgröße	Fassungsvermögen der Bücherschublade*
A	35
B	35
C	35
D	30
E	25
F	20

*Beim Binden von Büchern mit Vorder- und Rückenband mit weniger als 216 g/m² kann das Fassungsvermögen der Bücherschublade geringer sein.

Damit die Bücher optimal gestapelt werden, empfiehlt es sich, Bücher mit Vorder- und Rückenband und mindestens je 5 Seiten zu binden.

Bei den gebundenen Büchern ist der Vordereinband unten; zum Fertigstellen des Buches, muss er auf die Vorderseite umgeklappt werden.

E. Beseitigen eines Papierstaus:

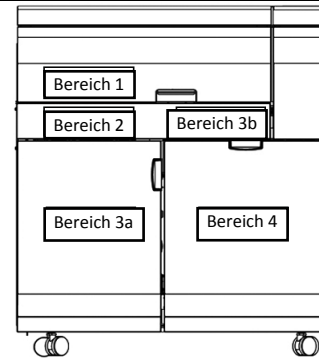

Wenn ein Stau im Gerät auftritt, machen Sie die Stelle des Staus ausfindig und nehmen überschüssiges Papier heraus. Beginnen Sie mit Bereich 1 und machen dann mit Bereich 2, 3 und 4 weiter. **Gehen Sie nach der Beseitigung des Staus wieder zu Bereich 3b zurück und entfernen Sie eventuell dort befindlichen Draht.**

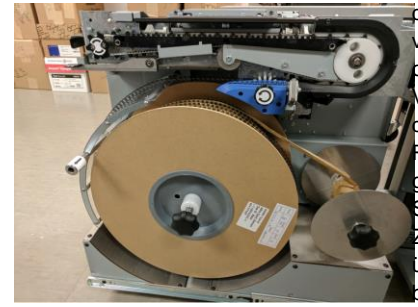

Bereich	Beschreibung
Bereich 1 — Papierstau im Bypass 	Falls Papier im Bereich 1 gestaut ist, heben Sie die obere Abdeckung an und nehmen das gestaute Papier heraus. Heben Sie den unteren Transport an, indem Sie den Griff hochziehen. Nehmen Sie im Bypass- und Stapelbereich feststeckendes Papier heraus.
Bereich 2 — Papierstau im Bypass-Transfer- oder Stapelbereich  	Falls Papier im Bereich 2 gestaut ist, heben Sie die obere Abdeckung und den unteren Bypass an, indem Sie den Griff hochziehen, um an den Stapelbereich zu gelangen. Ziehen Sie das Vakuummodul am Griff nach oben, um Papier aus dem Stapelbereich zu entfernen. Es ist möglich, dass die Blätter teilweise auf dem Drahtsegment feststecken. Wenn lose Blätter im Stapelbereich übrig sind, entfernen Sie diese und nehmen das unvollständige Buch aus der Buchschublade.. Der Vakuumstapler senkt sich langsam in seine ursprüngliche Position, nachdem er vertikal passiert hat.

Bereich 3a — Stau bei der Drahtzuführung

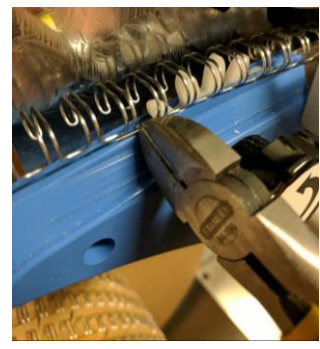
Öffnen Sie die vordere Tür und ziehen die Lade am Griff heraus. Prüfen Sie, ob das aufgewickelte Papier von der Spule zerschnitten oder beschädigt ist. Vergewissern Sie sich, dass der zugeführte Ringdraht von der Spule genug durchhängt. Prüfen Sie, ob sich im Zufuhrbereich überschüssiger Draht befindet.



Es sollte kein Draht hinter dem Messer sein. Falls sich hinter dem Messer Draht befindet, schneiden Sie diesen mit dem beiliegenden Drahtschneider ab und entfernen ihn. Platzieren Sie den Ringdraht anschließend wie in Abschnitt 7B, Schritt 11 beschrieben. Überschüssiger Ringdraht muss direkt vor dem Messer abgeschnitten werden. Um Beschädigungen zu vermeiden, heben Sie den Draht von der Plastknase. Entfernen Sie überschüssigen Draht hinter dem Messer, indem Sie den Knopf des Transportbandes im Uhrzeigersinn drehen. Ziehen Sie den Draht nicht von den Zähnen des Transportbandes herunter.



Scharfe Kante!

Nicht mit den Fingern berühren — Verletzungsgefahr

Abdeckung nicht abnehmen und nicht hinter die Abdeckung greifen.



Falls ein unter der Messerabdeckung befindliches Stück Draht entfernt werden muss, versuchen Sie zunächst, den Knopf der Elementzuführung gegen den Uhrzeigersinn zu drehen. Greifen Sie nicht mit den Fingern unter die Abdeckung. Falls Sie den Draht nicht mithilfe des Knopfes entfernen können, ziehen Sie ihn mit dem beiliegenden Drahtschneider heraus.

Bereich 4 – Papierstau in der Bücherschublade



Öffnen Sie die Bücherschublade, indem Sie am Türgriff ziehen. Falls die Bücherschublade voll ist, nehmen Sie alle Bücher heraus und schließen Sie die Tür energisch. Entfernen Sie gegebenenfalls Schmutz oder Papierreste aus der Bücherschublade.

Bereich 3b – Überschüssigen Draht entfernen



Führen Sie zunächst die oben beschriebenen Schritte durch, um alle Papier- und Drahtstaus zu beseitigen. Nachdem Sie die Abdeckung von Bereich 1 geöffnet und wieder geschlossen haben, sollte der Halter zurückfahren, sodass Sie Zugriff darauf haben. Prüfen Sie vor Wiederaufnahme des Betriebs, ob sich noch ein Stück Draht in der Maschine befindet.

Um ein Stück Draht aus dem Halter zu entfernen, drücken Sie mit einer Hand die grüne Lasche ein, um den Draht zu lösen, und ziehen ihn mit der anderen Hand heraus.

8. BEDIENERANZEIGE

Auf der Vorderseite der eWire™ Pro befindet sich eine interaktive LCD-Anzeige, auf der Meldungen, Einstellungen und Informationen zur Funktion der Bindemaschine angezeigt werden.

Meldungen auf der LCD-Anzeige

1. **Bypass bereit**
eWire™ Pro ist bereit für den Bypassmodus, Blätter werden durch die Maschine geführt.
2. **Bereit zum Binden**
Die eWire™ Pro ist für einen Bindeauftrag bereit, alle durch das Gerät laufenden Blätter werden gestapelt und gebunden.
3. **Bypass in Betrieb**
Diese Meldung wird angezeigt, wenn der Bypassmodus in Betrieb ist.
4. **Bindebetrieb**
Diese Meldung erscheint, wenn das Gerät im Bindebetrieb arbeitet. Die Kapazität der Buchschieblade wird rechts im Fenster als Prozentzahl angegeben. Wenn während des Bindevorgangs eine Tür am eWire™ Pro geöffnet wird, wird der Auftrag nicht wiederaufgenommen.
5. **Bücherablage voll**
Diese Meldung wird angezeigt, wenn die Bücherablage voll oder fast voll ist.
6. **Ablage schließen**
Diese Meldung wird angezeigt, wenn die Bücherablage entnommen oder nicht vollständig in die eWire™ Pro-Einheit eingeschoben wurde.
7. **Tür schließen**
Diese Meldung wird angezeigt, wenn die Vordertür offen oder nicht vollständig geschlossen ist.
8. **Abdeckung schließen**
Diese Meldung wird angezeigt, wenn die obere Abdeckung offen oder nicht vollständig geschlossen ist.
9. **Elemente hinzufügen**
Die Meldung zum Hinzufügen von Elementen wird angezeigt, wenn die Elemente zur Neige gehen, oder die Spule fehlt.
10. **Unterbrechungen**
Wenn ein Vorgang in der Maschine unterbrochen wird, ohne dass dies von der eWire™ Pro ausgelöst wird, eine Meldung angezeigt. Wenn während einer Pause eine Tür am eWire™ Pro geöffnet wird, wird der Auftrag nicht wiederaufgenommen.
11. **Papierstau-Code**
Ein Staucode erscheint, wenn ein Stau in der Maschine vorliegt. Gleichzeitig wird der Bereich angezeigt, in dem der Stau aufgetreten ist. Anleitungen zur Beseitigung von Papierstaus entnehmen Sie bitte Abschnitt 7 E, Details zu den jeweiligen Staus Abschnitt 11.
12. **Zuführung schließen**
Diese Meldung erscheint, wenn die Tür der Elementzuführung geschlossen, die Schublade aber nicht vollständig eingeschoben ist. Wenn Sie die Tür öffnen, die Schublade vollständig in das Gerät schieben und die Tür wieder schließen, verschwindet die Meldung.

Der LCD-Bedienerbildschirm im Überblick

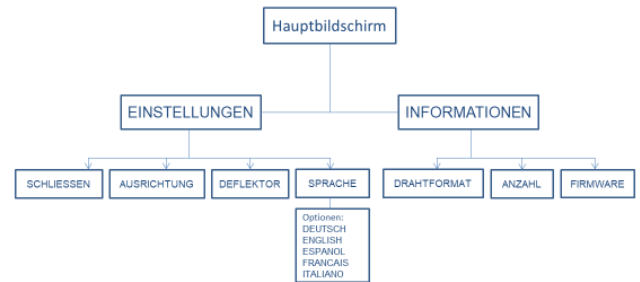

Ändern der Einstellungen auf der LCD-Anzeige

Der Bedienerbildschirm wird über die Auf- und Ab-Pfeiltasten neben der LCD-Anzeige bedient. Um eine Einstellung zu ändern, drücken Sie OK, während die Einstellung im Display angezeigt wird, und ändern Sie sie mithilfe der Pfeiltasten. Drücken Sie anschließend wieder OK und beenden den Einstellungsmodus.

1. **Schließen**
Mit dieser Option können Sie die Verschlussiefe des Ringdrahts einstellen. Es stehen Offsets von -5 bis +5 zur Verfügung, die nur für das ausgewählte Drahtformat gültig sind. Verwenden Sie diese Option, um Bindungen zu korrigieren, die zu weit oder nicht weit genug geschlossen sind. Weitere Einzelheiten siehe Abschnitt 9 E.
2. **Ausrichtung**
Mit dieser Option können Sie einen Blattversatz beim Einzug in die eWire Pro korrigieren. Es sollte keine Einstellung erforderlich sein, es sei denn, sie wird von einem Servicetechniker vorgenommen oder angewiesen.
3. **Deflektor**
Mit dieser Option können Sie das Timing des Es sollte keine Einstellung erforderlich sein, es sei denn, sie wird von einem Servicetechniker vorgenommen oder angewiesen.
4. **Sprache**
Verwenden Sie diese Option, um die Displaysprache zu ändern.

Anzeigen von Informationen auf der LCD-Anzeige

1. **Drahtformat**
Zeigt das aktuell angewählte Drahtformat an. Wird auch auf dem Startbildschirm angezeigt.
2. **Anzahl**
Zeigt die Anzahl der Bücher und Blätter, die von der eWire™ Pro verarbeitet wurden.
3. **Firmware**
Zeigt die aktuelle Firmware-Version der eWire™ Pro an.

9. FEHLERBEHEBUNG
A. Häufige Probleme:

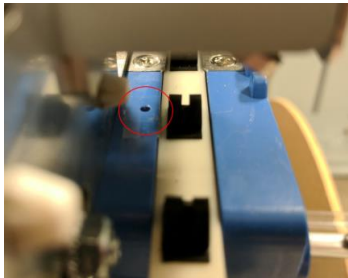
Problem	Wahrscheinliche Ursache
Kein Strom, keine Funktion	Netzkabel auf der Rückseite der Maschine nicht angeschlossen oder nicht ordnungsgemäß in die Wandsteckdose eingesteckt. Netz EIN-/AUS-Schalter nicht betätigt.
Die Meldung Tür schließen/Ablage schließen/Abdeckung schließen wird angezeigt	Sicherstellen, dass die Türen und Abdeckungen vollständig geschlossen und eingerastet sind. Die Tür oder Abdeckungen fest in Position drücken. Falls die Meldung häufiger erscheint, die Verriegelung justieren.
Wiederholter Ringdrahtstau	Beschädigung der Spule durch sorgfältige Lagerung und vorsichtiges Einsetzen vermeiden. Überschüssige Drahtstücke entfernen und Draht neu in die Elementzuführung einführen. Die Installationsanweisungen in Abschnitt 4 beachten. Gegebenenfalls ein Drahtstück entfernen und die Spule neu einsetzen.
Wiederholter Papierstau im Stapelbereich (Bereich 2) J202, J203, J244	Überprüfen, dass im MFPP-B1 ein passender eWire™ Pro Lochstempel installiert ist. An einem nicht gebundenen Blatt die Genauigkeit der gestanzten Löcher anhand der Vorgaben in Abschnitt 9 C-D überprüfen. Wenn die Genauigkeit der gestanzten Löcher nicht innerhalb der Spezifikation liegt, entsprechende Einstellungen an der Ausrichtung des MFPP-B1 ändern. Sollte das Problem weiter bestehen, siehe Abschnitt 9E.
Drahtstau in der Zuführung. (Bereich 3a) J361	J361-Staus in der eWire™ Pro können durch Staub auf der Folie des Elementensors (S22) ausgelöst werden. Wischen Sie die Folie, die den Elementsensor abdeckt, wie unten gezeigt mit einem trockenen Tuch sauber.  J361-Staus können auch entstehen, wenn das Drahtende beim Einlegen einer Spule nicht richtig platziert wird. Siehe Abschnitt 7B, Schritt 16.

Gerissenes Trägerpapier

Wenn das Trägerpapier zwischen Drahtspule und Papierwickelspule reißt, drehen Sie die Drahtspule im Uhrzeigersinn, bis das Papier bis zur Papierwickelspule reicht, und führen die Anleitung zum Einlegen der Spule beginnend mit Schritt 12 durch. Wenn der Draht nun zu viel Durchhang hat, müssen Sie ein Stück davon abschneiden.

Gerissenes Trägerpapier (Fortsetzung)

Alternativ können Sie das Trägerpapier reparieren, nachdem Sie die Nabe der Papieraufwickelspule geleert haben. Nehmen Sie ein nicht mehr benötigtes Stück Trägerpapier, befestigen Sie ein Ende an der Papieraufwickelspule und schneiden es so zurecht, dass es 50 mm mit dem noch an der Spule befestigten Papier überlappt. Umwickeln Sie den überlappenden Bereich mit Packband oder sichern Sie ihn mit drei Heftklammern und führen dann die Anleitung zum Einlegen der Spule beginnend mit Schritt 12 durch.



Draht löst den Durchgangsensor nicht aus.

J320-Staus an der eWire™ Pro können dadurch ausgelöst werden, dass das Trägerpapier zwischen Drahtspule und Papieraufwickelspule reißt oder sich im Draht verhakt. Siehe Abschnitt 7B, Schritte 1-5 und 11-19, um die Spule neu einzulegen. Hinweis: Falls das Trägerpapier nicht bis zur Papieraufwickelspule reicht oder der Draht überdehnt wurde, müssen Sie ein Stück Draht abschneiden.

 (Bereich 3a)
J320

J320-Staus an der eWire™ Pro können auch durch Schmutzansammlungen auf dem Elementdurchgangsensor ausgelöst werden, die die Bewegung beeinträchtigen. Beseitigen Sie den Schmutz mit einem Tuch oder Staubsauger. Der Bereich unter der Klappe kann auch mit Druckluft gereinigt werden.



Papierwickelspule voll J320	Die Staumeldung J320 wird angezeigt, wenn die Papierwickelspule zu voll ist. Die Papierwickelspule hat ein Fenster. Wenn das Papier dieses Fenster erreicht hat, schneiden Sie das Papier dort ab, wo es die Wickelspule verlässt, und führen Sie die in Abschnitt 7 A aufgeführten Schritte 16 bis 17 durch, um die Nabe zu leeren. Befestigen Sie das abgeschnittene Ende anschließend an der nunmehr leeren Spule.
Schlechtes Schließen oder Stapeln von Büchern im Format A5 oder Statement	Ein unzureichendes Schließen und Stapeln kann bei Büchern im Format A5 und Statement auftreten, wenn die Buchschubladenschiene nicht richtig installiert ist. Überprüfen, dass die Schiene richtig angebracht ist. Siehe Abschnitt 6.

B. Häufige Probleme mit Spulen

Der Draht auf der Spule kann bei unsachgemäßem Umgang beschädigt werden. In diesem Abschnitt beschreiben wir häufige Probleme mit Spulen.

Draht schneiden

Wenn ein Teil der Drahtspule beschädigt ist, muss dieser mit dem beiliegenden Drahtschneider entfernt werden. Der Drahtschneider befindet sich im Innern der Tür der Elementzuführung. Schneiden Sie den Draht in der Mitte des größeren Rings wie unten gezeigt durch. Das überschüssige Papier kann entfernt werden. Das Papier muss das neue Drahtende um 30 cm überragen.



Überdehnter Draht

Beim Einlegen oder Herausnehmen einer Spule aus der Maschine oder bei einem Drahtstau kann der Draht überdehnt werden. Wenn ein Drahtstück wie unten gezeigt überdehnt ist, schneiden Sie dieses mit dem Drahtschneider heraus. Ein Draht ist überdehnt, wenn die Ringe nicht mehr parallel sind. Der rot eingekreiste Draht ist ein Beispiel für überdehnten Draht.

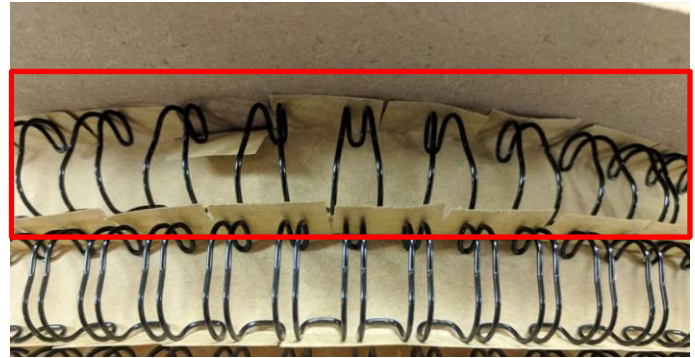

Zusammengedrückter Draht

Wenn die Spule nicht richtig gehandhabt wird, kann der Draht zusammengedrückt werden. Nachstehend ist ein Beispiel für zusammengedrückten Draht. Zusammengedrückter Draht muss abgeschnitten und entsorgt werden.

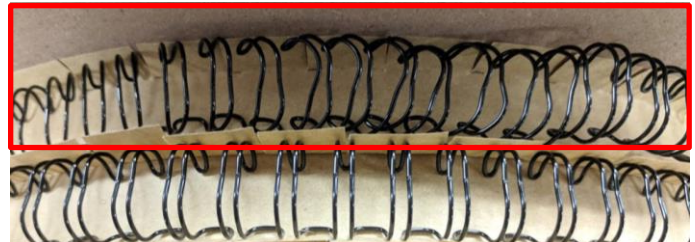

Verhakter Draht

Wenn der Draht beim Lagern der Spule nicht richtig mit den Magnetstreifen gesichert wird, kann sich der Draht verhaken. Dies können Sie beheben, indem Sie die verhakten Reihen vorsichtig trennen. Nachdem Sie den Draht enthakt haben, vergewissern Sie sich, dass er ansonsten unbeschädigt ist, bevor Sie die Spule einsetzen.



Lose Elemente

Nach einem Stau fordert die eWire™ Pro den Bediener auf, überschüssige Elemente aus dem Bereich 3b zu entfernen. Anderenfalls kann das Element in die Elementzuführung fallen und dort einen Stau verursachen. Der Draht könnte wie unten gezeigt auf die Spule fallen. Sollte dies der Fall sein, entfernen Sie das lose Element vorsichtig und überprüfen die Spule auf Beschädigungen.



Der Draht könnte auch auf den Boden der Elementschublade fallen. In diesem Fall entfernen Sie den Draht und vergewissern Sie sich, dass keine Doppelschlaufe vorliegt, wie nachstehend beschrieben.



Doppelschlaufe

Eine Doppelschlaufe liegt vor, wenn eine andere Drahtreihe als die soeben zugeführte einen Durchhang hat. Dies führt zu einem Drahtstau mit Code J320.



Um diesen zu beheben, folgen Sie dem durchhängenden Draht bis oben auf die Spule und ziehen das durchhängende Stück behutsam im Uhrzeigersinn. Auf diese Weise wird der Durchhang auf die nächste Drahtreihe übertragen. Wiederholen Sie diesen Schritt, bis der Durchhang die zugeführte Reihe erreicht hat.



C. Fehlersuche

In diesem Abschnitt ist beschrieben, welche Schritte Sie durchführen müssen, wenn die Blätter nicht richtig auf den Ringdraht gefädelt werden. In manchen Fällen wird auch ein Staucode angezeigt. J202, J203 und J244 sind die Staucodes, die bei schlecht auf den Draht gefädelten Blättern wahrscheinlich angezeigt werden. Bevor Sie Einstellungen an der eWire™ Pro oder dem Multi Function Professional Puncher-B1 vornehmen, führen Sie die nachfolgend beschriebenen Schritte zur Fehlersuche durch.

- Vergewissern Sie sich, dass die eWire™ Pro ordnungsgemäß mit dem vorgeschalteten Gerät verbunden ist und dass die Geräte richtig aufeinander abgestimmt sind.
- Vergewissern Sie sich, dass die Blätter nicht gewellt sind. Bei flach liegenden Blättern darf keine Kante mehr als 10 mm hochstehen. Gegebenenfalls beheben Sie den Fehler gemäß der Bedienungsanleitung des Druckers.



- Kontrollieren Sie die Elementspule auf Schäden. Sollte der Draht beschädigt sein, entfernen Sie das schadhafte Stück oder tauschen Sie die Spule gegen eine andere des gleichen Formats aus. Siehe „Häufige Probleme mit Spulen“, Abschnitt 9 B.
- Vergewissern Sie sich, dass die verwendete Elementgröße für die Anzahl der gebundenen Blätter passend ist. Siehe Tabelle in Abschnitt 10.
- Untersuchen Sie das nicht gebundene Blatt auf Schäden an den Löchern, z. B. Risse oder Ringabdrücke. Bei Schäden passen Sie Deflektoreinstellungen und Ausrichtung an.

D. Qualität der Stanzlöcher:

Falls das der eWire™ Pro vorgeschaltete Stanzsystem keine spezifikationsgerechten Löcher stanzt, beeinträchtigt dies das Bindevermögen der eWire™ Pro und verursacht Staus und Fehlbindungen.

1. Kontrollieren Sie mit dem beiliegenden Werkzeug die Hinteranschlagstiefe und die Ausrichtung eines einzelnen gelochten Blattes. Nehmen Sie ein gelochtes, nicht gebundenes Blatt und richten Sie es je nach Papierformat an den Eckmarkierungen „LTR“ oder „A4“ am Werkzeug aus. Die schwarzen Linien sollten gerade eben hinter dem Blatt sichtbar sein, wenn die Lochung passt. Die schwarzen Kreise müssen gleichmäßig um alle Stanzlöcher herum zu sehen sein.

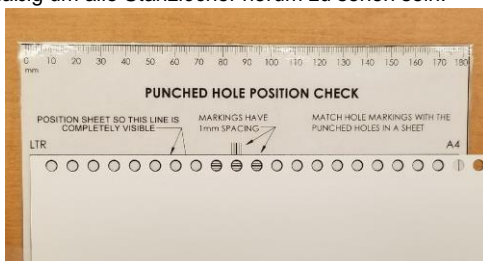

2. Wenn die Stanzlöcher nicht mit den Umrissen im Werkzeug übereinstimmen, passen Sie die Lochposition beim Multi Function Professional Puncher-B1 gemäß der Bedienungsanleitung an.

E. Element schließen:

Ein ordnungsgemäß geschlossenes Element ist rund. So können die Seiten umgeblättert werden, ohne dass das Papier hängen bleibt, und es können keine Seiten aus der Bindung herausfallen.

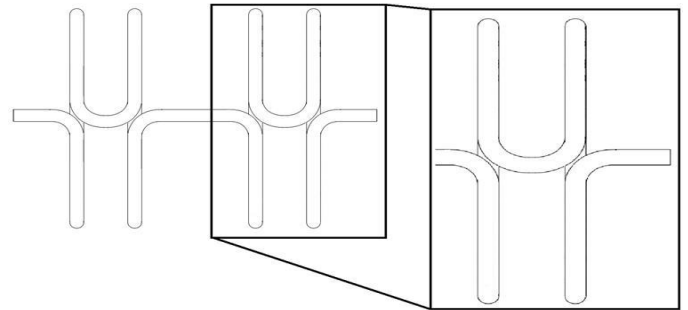

Oben ist ein korrekt geschlossenes Element dargestellt. Das Element ist nicht weit genug geschlossen, wenn Sie ein Blatt aus der Drahtbindung herausziehen können. Das Element ist zu weit geschlossen, wenn es eine ovale Form hat. Wenn das Element nicht weit genug geschlossen ist, erhöhen Sie den Schließwert im LCD-Menü. Wenn das Element zu weit geschlossen ist, verringern Sie den Wert. Führen Sie nach der Änderung dieser Einstellung zunächst eine Probestellung durch und kontrollieren Sie das Element.



10. LIEFERINFORMATIONEN – EWIRE™ PRO u. MFPP-B1

A. Bestellinformationen für Verbrauchsmaterial

Ringdraht für die eWire™ Pro-Maschine ist in 5 unterschiedlichen Formaten und 3 verschiedenen Farben erhältlich. Um die Formate und Farben des Ringsdrahts zu wechseln, befolgen Sie bitte die Anweisungen in Abschnitt 4. Um Drahtspulen zu bestellen oder nachzubestellen, richten Sie sich bitte nach der unten aufgeführten Tabelle.

Beschreibung	Nachbestellnummer
eWire Spule, Element-Format „A“, Schwarz	7717902
eWire Spule, Element-Format „B“, Schwarz	7717903
eWire Spule, Element-Format „C“, Schwarz	7717904
eWire Spule, Element-Format „D“, Schwarz	7717905
eWire Spule, Element-Format „E“, Schwarz	7717906
eWire Spule, Element-Format „F“, Schwarz	WSM7717907
eWire Spule, Element-Format „A“, Weiß	7717908
eWire Spule, Element-Format „B“, Weiß	7717909
eWire Spule, Element-Format „C“, Weiß	7717910
eWire Spule, Element-Format „D“, Weiß	7717911
eWire Spule, Element-Format „E“, Weiß	7717912
eWire Spule, Element-Format „F“, Weiß	WSM7717913
eWire Spule, Element-Format „A“, Silber	7717914
eWire Spule, Element-Format „B“, Silber	7717915
eWire Spule, Element-Format „C“, Silber	7717916
eWire Spule, Element-Format „D“, Silber	7717917
eWire Spule, Element-Format „E“, Silber	7717918
eWire Spule, Element-Format „F“, Silber	WSM7717919

Lochstempel-Teilenummer:

Lochstempel, eWire, 3:1, rund	7714030
Lochstempel, eWire, 3:1, quadratisch	7714031

Lochstempel-Beschreibung:

Quadratischer Lochstempel:



Runder Lochstempel:

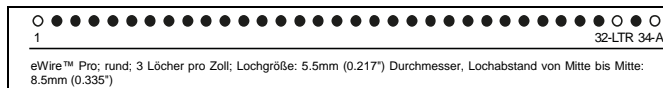

B. Informationen zum Fassungsvermögen der Buchschublade

Element-Format	Blattkapazität* (75 g/m ²)	Max. Dokumenten-dicke (mm)	Max. Bücher je Spule [†]		
			Letter	A4	A5 & STMT
A	15-30	3	515	485	685
B	31-50	5	320	300	425
C	51-60	6	250	235	333
D	61-70	7	180	170	240
E	71-80	8	130	120	173
F	81-100	10	100	93	133

* Blattkapazität basierend auf Papier mit 75 g/m² Zur Berücksichtigung der Deckblätter 8-10 Blätter abziehen.

[†]Max. Bücher je Spule ist die größtmögliche Anzahl von Büchern, die mit einer Spule produziert werden kann, wenn während des Betriebs und während der Einstellung kein Material verschwendet wird.



11. LCD-CODES BEI PAPIERSTAU

Wenn ein Stau in der eWire™ Pro auftritt, wird ein Staucode im LCD-Display angezeigt. Nachstehend ist eine Liste aller Staucodes, die angezeigt werden können. Wenn Sie aufgefordert werden, einen Bereich zu überprüfen, finden Sie die Anleitung zur Behebung des betreffenden Bereichs in Abschnitt 7E. Bei vielen Staucodes muss lediglich die Abdeckung geöffnet und wieder geschlossen werden, damit das Modul sich neu positionieren kann.

Papierstau

Staucode	Beschreibung	Behebung
J101- J116	Im Papier-Bypass steckt ein Blatt	Blätter aus Bereich 1 entfernen
J202- J203	Im Papiertransport steckt ein Blatt	Blätter aus Bereich 2 entfernen Siehe Abschnitt 9 C-D
J244	In der Papierschublade steckt ein Blatt	Blätter aus Bereich 2 entfernen Siehe Abschnitt 9 C-D
J260- J261	Im Papier-Bypass steckt ein Blatt	Blätter aus Bereich 1 entfernen

Drahtstau

Staucode	Beschreibung	Behebung
J320	Zeitüberschreitung der Elementspule	Elementspule in Bereich 3a kontrollieren
J321- J322	Zeitüberschreitung des Elements	Bereich 3a auf zugeführtes Element kontrollieren
J323	Messerfehler	Messer in Bereich 3a kontrollieren
J324- J334	Zeitüberschreitung bei Elementzuführungsposition	Tür der Elementzuführung öffnen und schließen
J350	Spule leer, bitte ersetzen	Neue Spule in Bereich 3a einlegen
J351	Zeitüberschreitung bei Elementzuführungsposition	Tür der Elementzuführung öffnen und schließen
J360- J362	Zeitüberschreitung beim Element	Bereich 3a auf zugeführtes Element kontrollieren
J363	Zeitüberschreitung bei Elementzuführungsposition	Tür der Elementzuführung öffnen und schließen
J364- J365	Zeitüberschreitung beim Element	Bereich 3a auf zugeführtes Element kontrollieren
J366- J369	Zeitüberschreitung bei Elementzuführungsposition	Tür der Elementzuführung öffnen und schließen

Bindestau

Staucode	Beschreibung	Behebung
J370- J377	Zeitüberschreitung bei Halterposition	Obere Abdeckung öffnen und schließen
J379- J380	Zeitüberschreitung beim Schließen	Obere Abdeckung öffnen und schließen
J381	Zeitüberschreitung bei Schließerposition	Obere Abdeckung öffnen und schließen
J382- J383	Zeitüberschreitung beim Schließen	Obere Abdeckung öffnen und schließen
J384- J393	Zeitüberschreitung bei Halterposition	Obere Abdeckung öffnen und schließen

J394	Zeitüberschreitung beim Schließen	Obere Abdeckung öffnen und schließen
J395	Zeitüberschreitung bei Halterposition	Obere Abdeckung öffnen und schließen
J396	Zeitüberschreitung beim Schließen	Obere Abdeckung öffnen und schließen
J398	Maximale Blattzahl	Obere Abdeckung öffnen und schließen; maximale Blattkapazität der Elemente siehe Abschnitt 10

Buchstau

Staucode	Beschreibung	Behebung
J442	Zeitüberschreitung bei Buchschubladenposition	Buchschublade öffnen und schließen
J443	Zeitüberschreitung bei Buchschubladenposition	Buchschublade öffnen und schließen
Buchschublad e voll	Buchschublade voll	Buchschublade leeren
J451	Zeitüberschreitung bei Buchschubladenposition	Buchschublade öffnen und schließen
J452	Buchschublade während des Vorgangs offen	Buchschublade schließen

INHOUDSOPGAVE

1. VEILIGHEIDSVOORSCHRIFTEN	92
2. INLEIDING	93
3. EWIRE™ PRO-SPECIFICATIES	93
4. OVERZICHT EWIRE™ PRO	93
5. EWIRE™ PRO-PONSEN VOOR MFPP-B1	95
6. AAN DE SLAG	95
7. BEDIENING DOOR DE GEBRUIKER	96
8. GEBRUIKERSDISPLAY	102
9. PROBLEEMOPLOSSING	103
10. GEGEVENS VERBRUIKSMATERIALEN - EWIRE™ PRO & MFPP-B1	107
11. STORINGSCODES OP LCD	108

1. VEILIGHEIDSVOORSCHRIFTEN

VOOR GBC IS UW VEILIGHEID EN DIE VAN ANDEREN VAN ESSENTIEEL BELANG. IN DEZE GEBRUIKSAANWIJZING EN OP HET APPARAAT TREFT U BELANGRIJKE VEILIGHEIDSVOORSCHRIFTEN EN WAARSCHUWINGEN AAN. LEES DEZE AANDACHTIG DOOR VOORDAT U HET APPARAAT IN GEBRUIK NEEMT.

ELKE VEILIGHEIDSWAARSCHUWING IN DEZE GEBRUIKSAANWIJZING WORDT VOORAFGEGAAN DOOR EEN WAARSCHUWINGSSYMBOL. DIT SYMBOL DUIDT OP MOGELIJK GEVAAR VOOR LETSEL BIJ UZELF OF DERDEN.

OP DE EWIRE™ PRO TREFT U DE VOLGENDE LABELS AAN:



Dit waarschuwingssymbool houdt in dat u ernstig of dodelijk gewond kunt raken door de machine te openen en uzelf bloot te stellen aan gevaarlijke spanningen. Verwijder NOOIT de beschermkappen. Laat onderhoudswerkzaamheden ALTIJD uitvoeren door bevoegd personeel.



Dit veiligheidssymbool betekent dat u zich kunt snijden als u het mes achter het deksel waaraan het is bevestigd aanraakt. Verwijder de beschermkap niet en houd uw vingers er niet achter.

Belangrijke veiligheidsvoorschriften

- ◆ Gebruik de eWire™ Pro enkel zoals bedoeld voor het perforeren van papier en covers die voldoen aan de opgegeven specificaties.
- ◆ Bewaar deze gebruiksaanwijzing goed, zodat u deze later nog eens kunt raadplegen.



LET OP: DE AAN/UIT-SCHAKELAAR VAN DE PRINTER SLUIT DE STROOMVOORZIENING VAN DE EWIRE™ PRO NIET AF.



LET OP: DE AAN/UIT-SCHAKELAAR VAN DE EWIRE™ PRO SLUIT DE STROOMVOORZIENING VAN DE PRINTER NIET AF.

- ◆ Sluit de eWire™ Pro aan op een voedingsspanning die overeenkomt met de spanning van het apparaat (staat ook aangegeven op het label met het serienummer).
- ◆ De gearde stekker is een veiligheidsvoorziening en past alleen op een geschikte gearde contactdoos. Neem contact op met een erkende installateur als u de stekker niet in de contactdoos kunt steken en laat een geschikte contactdoos plaatsen.
- ◆ Sluit geen andere stekker aan op het uiteinde van het netsnoer (indien geleverd) van de eWire™ Pro. De stekker is geleverd met het oog op uw veiligheid.
- ◆ Haal de stekker van de eWire™ Pro uit de contactdoos voordat u het apparaat verplaatst of wanneer u het apparaat gedurende langere tijd niet gebruikt.
- ◆ Gebruik de eWire™ Pro niet als het netsnoer of de stekker van het apparaat beschadigd is. Gebruik het apparaat niet in het geval van een storing, als er vloeistof in het apparaat is gemorst of als het apparaat op enigerlei wijze beschadigd is.
- ◆ Voorkom overbelasting van contactdozen. Overbelasting kan brand of een elektrische schok tot gevolg hebben.

Schoonmaken

- ◆ U kunt de eWire™ Pro aan de buitenkant schoonmaken met een zachte, vochtige doek.
- ◆ Gebruik geen schoonmaak- of oplosmiddelen want deze kunnen het apparaat beschadigen.

Veiligheidsinformatie

Voer het onderhoud van de eWire™ Pro niet zelf uit. Laat reparaties of groot onderhoud van de eWire™ Pro uitvoeren door een erkende servicevertegenwoordiger.



VERWIJDER DE BESCHERMKAP VAN HET APPARAAT NIET.

Er zijn geen door de gebruiker te repareren onderdelen in de machine. Om potentiële persoonlijk letsel en / of schade aan eigendommen of de machine zelf te voorkomen, mag u het deksel van de machine niet verwijderen.



LET OP: U KUNT UW GEBRUIKSBEVOEGDHEID KWIJTRAKEN ALS GEVOLG VAN WIJZIGINGEN OF AANPASSINGEN DIE NIET UITDRUKKELIJK ZIJN GOEDGEKEURD DOOR GBC.



2. INLEIDING

Bedankt voor uw aankoop van de eWire™ Pro. eWire™ Pro is het eerste volledig geautomatiseerde geïntegreerde inbindsysteem met de traditionele dubbele ringen. Er zijn heel wat verschillende draadringen met dubbele ringen beschikbaar voor uw eWire™ Pro. U kunt dus altijd de draadring met de geschikte diameter en kleur voor uw gewenste toepassing vinden.

De eWire™ Pro is een innovatieve oplossing om documenten in te binden met dubbele ringen. Hij bevat de volgende designfuncties:

- ◆ Combineert afdrukken, perforeren, sorteren en inbinden met dubbele ringen in één geïntegreerd proces.
- ◆ Creëer professionele ingebonden documenten even snel en gemakkelijk als u ze afdrukt.
- ◆ Door documenten in te binden met ringen worden ze sterk en duurzaam. Bovendien zien ze er aantrekkelijk en professioneel uit.
- ◆ U bespaart veel tijd en geld in vergelijking met de offline productie.
- ◆ De Multi Function Professional Puncher-B1 wordt gebruikt om elk vel te perforeren voordat het document wordt ingebonden. De eWire™ Pro-pons 7714031 of 7714031 moet in de Multi Function Professional Puncher-B1 geïnstalleerd zijn voordat eWire™ Pro wordt gebruikt.

Gebruikscyclus en productpositionering

De eWire™ Pro is een flexibele, kostenefficiënte inbindoplossing voor een lichte tot middelmatige boekbindomgeving. Voor klanten die gedurende periodes van meer dan 4 uur ononderbroken inbinden, kunnen de prestaties verschillen of verminderen als gevolg van de grote verscheidenheid aan mediagewichten en omgevingscondities die van toepassing kunnen zijn.

GMAV - Gemiddeld maandelijks afdrukvolume: 300.000 vellen OF 7.500 boeken (A4/letter) wordt aanbevolen.

3. EWIRE™ PRO-SPECIFICATIES

Snelheid	Max. 140 vellen per minuut	
Formaat en rand van de inbindvellen	VS maten LTR LEF STMT LEF	
Invoer met lange kant	ISO maten A4 LEF A5 LEF	
Papiersorten	Gewoon: 75 g/m ² - 300 g/m ² (20# ringen tot 110# omslag) Gecoat: 120 g/m ² - 300 g/m ² (32# ringen tot 110# omslag) Omslagen: 176 g/m ² — 300 g/m ² Transparante omslag: 7 mil (Transparante omslagen mogen alleen worden gebruikt als vooromslag en zijn onbedrukt)	
Papierformaat rechtstreekse baan	Zelfde papierformaten en-soorten als bij printer	
Voeding	115V, 60Hz, Eenfasig 230V, 50Hz, Eenfasig	
Elektriciteit	Ampère en Frequentie	115V; 2.8A; 60Hz 230V; 1.4A; 50Hz
Veiligheids certificering	cULus, CE	
Afmetingen	L: 31.7"; B: 35.9"; H: 42.5" L: 80.5 cm; B: 91.1 cm; H: 107.9 cm	
Gewicht	226 kg (500 lbs)	
Verzendgewicht	277 kg (610 lbs)	
Land van herkomst	Taiwan	

4. OVERZICHT EWIRE™ PRO

Hieronder staat een overzicht van het eWire™ Pro-systeem afgebeeld. De belangrijkste plaatsen van de gebruikersinterface zijn aangeduid. Ook de functionele gebieden zijn aangeduid, om de probleemplossing gemakkelijker te maken voor de gebruiker. Papierstoringen worden ingedeeld volgens de plaats in de eWire™ Pro waar de papierstoring zich voordoet.

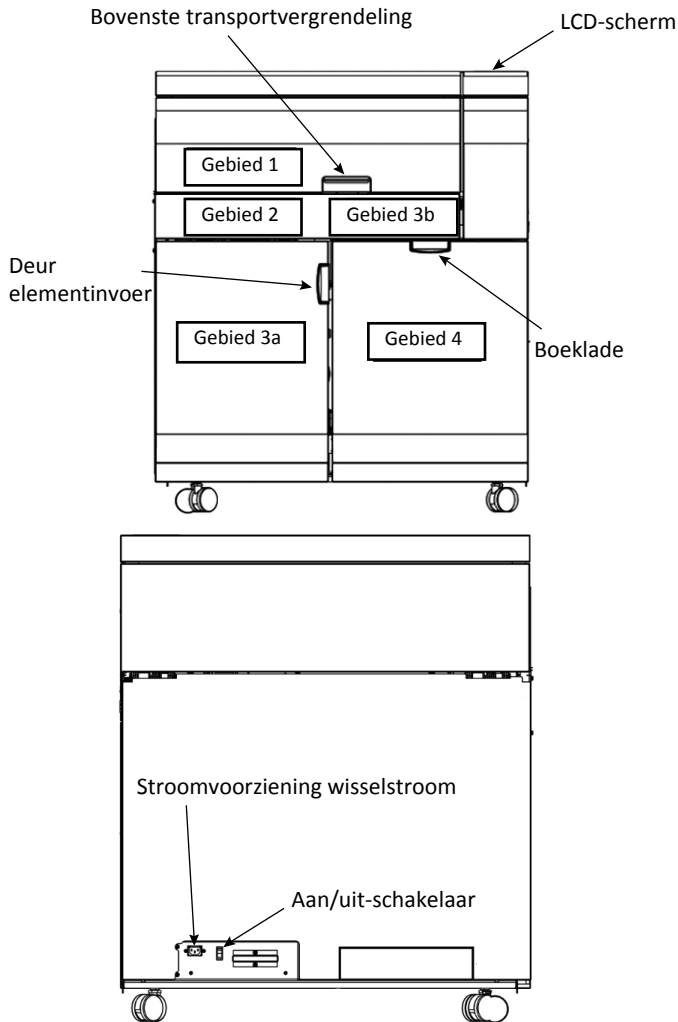

Overzicht eWire™ Pro

1. Gebied 1

Dit verwijst naar het gebied van de eWire™ Pro waar papiervellen worden ingevoerd om al dan niet door de eWire™ Pro te worden gebonden.

2. Gebied 2

Verwijst naar het gebied van de eWire™ Pro waar vellen worden overgebracht naar de ringdraad met dubbele ringen om te worden ingebonden.

3. Gebied 3a

Verwijst naar het gebied van de eWire™ Pro waar ringdraad met dubbele ringen wordt ingevoerd vanaf de aanvoerspoel en op de juiste bindlengte wordt gesneden. Gebied 3 verwijst hoofdzakelijk naar de draadinput, niet naar het stapelen van papier.

4. Gebied 3b

Verwijst naar het gebied van de eWire™ Pro waar de sluiters zich bevindt. De sluiters drukt het open bindelement samen om het boek af te maken.

5. Gebied 4

Verwijst naar het gebied van de eWire™ Pro waar ingebonden boeken worden gestapeld.

6. Boeklade

Als u aan de handgreep van de boeklade trekt, kunt u de stapel boeken wegnemen na afloop van de procedure. De boeklade mag alleen worden geopend wanneer de printer stand-by staat.

7. Deur van elementinvoer

Open de deur en ontgrendel de elementinvoerlade om toegang te krijgen tot de aanvoerspoel van de binddraad met dubbele ringen. De elementinvoerlade mag alleen worden geopend wanneer de printer op stand-by staat.

8. Bovenste transportvergrendeling

Maak de grendel los en til het deksel op om het bovenste deel van het doorvoerpaneel te openen. Het onderste doorvoerpaneel kan ook worden geopend door de handgreep op te tillen. Toegang tot dit machinegebied kan nodig zijn om vastgelopen materiaal te verwijderen.

9. Lcd-scherm

Op dit lcd-scherm verschijnt belangrijke informatie over het systeem en kan de gebruiker instellingen van de eWire™ Pro configureren.

10. Stroomvoorziening

Plaats van de stroomkabel. Gebruik alleen de meegeleverde kabel.

11. Aan/uit-schakelaar

Gebruik deze schakelaar om de stroomvoorziening naar eWire™ Pro te onderbreken tijdens het gebruik of wanneer de eWire™ Pro gedurende een langere periode niet wordt gebruikt.

5. EWIRE™ PRO-PONSEN VOOR MFPP-B1

Voordat de eWire™ Pro kan worden gebruikt, moet een eWire™ Pro-ponsstempel in de Multi Function Professional Puncher-B1 worden geïnstalleerd. De eWire™ Pro werkt alleen als een van de hieronder vermelde ponsstempels geïnstalleerd is.

Gebruik van de ponsstempel

U moet een ponsstempel uit de volgende lijst gebruiken. Raadpleeg Rubriek 10 van dit document voor verdere informatie.

Pons, eWire, 3:1, rond	7714030
Pons, eWire, 3:1, vierkant	7714031

Kwaliteit van de perforatieopening

Voordat u de eWire™ Pro voor het eerst in gebruik neemt en telkens wanneer u een ponsstempel vervangt, moet u de kwaliteit van de perforatieopening controleren, zoals beschreven in Rubriek 9 B.

6. AAN DE SLAG

De eWire™ Pro moet aan de wisselstroom worden aangesloten en de aan/uit-schakelaar op de achterkant van de machine moet op AAN staan om de machinefuncties te kunnen gebruiken.

- U moet een spoel met ringdraad met dubbele ringen van het juiste formaat installeren voordat u documenten gaat inbinden. Zie Rubriek 7 B voor meer gegevens over het laden van aanvoerspoulen voor ringdraad met dubbele ringen in de eWire™ Pro
- Zorg ervoor dat de boeklade in gebied 4 is ingesteld op het gewenste papierformaat, zoals hieronder afgebeeld.

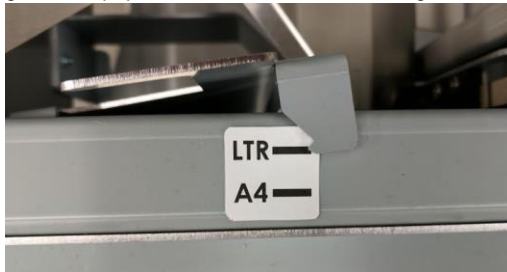

- Als u A5- of Statement-formaat verwerkt, installeer dan de boekladestrip. Om de boekladestrip te installeren, plaatst u de ladegeleiders in de smalste stand en schuift de strip onder de geleiders totdat de indicatoren de rand raken, zie hieronder.



- Controleer of de Multi Function Professional Puncher-B1 is voorzien van een eWire™ Pro pons, zoals beschreven in Rubriek 5.
- Open de deuren niet wanneer de machine in bedrijf is. De huidige taak gaat niet verder als deuren van de eWire™ Pro zijn geopend terwijl het bericht "RUNNING BINDING" (bezig met inbinden) of "PAUSED" (pauze) wordt weergegeven op het lcd-scherm.

Wanneer er geen inbindopdracht wordt gegeven, werkt de machine in de omleidingsmodus.

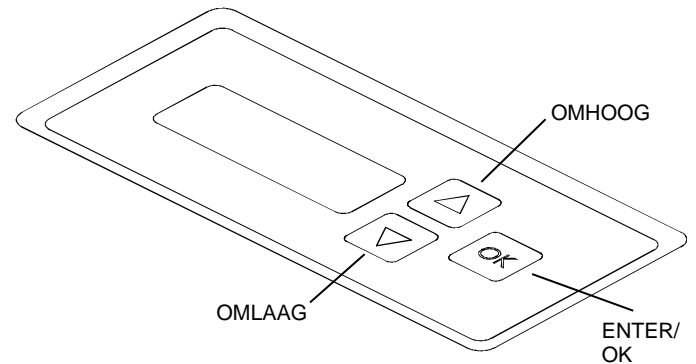

Lay-out van de gebruikersinterface van de eWire™ Pro op het lcd-scherm

7. BEDIENING DOOR DE GEBRUIKER

A. De invoerspoel uit de machine verwijderen:

De invoerspoelen kunnen uit de machine worden verwijderd voordat ze leeg zijn, zodat u ze kunt opbergen om ze later opnieuw te gebruiken.

B. Een nieuwe invoerspoel in de machine installeren:

U kunt bij eWire™ Pro kiezen voor heel wat verschillende mogelijkheden voor de ringdraad met dubbele ringen, afhankelijk van de opdracht. Plaats een nieuwe invoerspoel als u een ringdraad van een ander formaat of een andere kleur nodig hebt of wanneer de spoel leeg is.

C. Opbergen van de invoerspoelen:

De invoerspoelen van de ringdraden met dubbele ringen moeten altijd worden opgeborgen volgens de richtlijnen, om schade te voorkomen.

D. De boeklade leegmaken:

Maak de boeklade leeg om uw ingebonden boeken te verwijderen.

E. Vastgelopen papier verwijderen:

Zo verwijdert u vastgelopen papier of ringdraad.

A. De invoerspoel uit de machine verwijderen:



OPGELET: KNELGEVAAR. WANNEER U INVOERSPOELLEN IN UW EWIRE™ PRO PLAATST OF ERUIT VERWIJDEERT, MOET U ZORGEN DAT UW VINGERS EN ANDERE LICHAAMSDLEN NIET IN DE BUURT KOMEN VAN BEWEGENDE ONDERDELEN EN SCHERPE RANDEN. ALS U DEZE INSTRUCTIES NIET VOLGT, KUNT U ZICH VERWONDEN.

Wanneer het bericht "ADD ELEMENTS" (elementen toevoegen) op het lcd-scherm verschijnt en u opent en sluit de deur van de elementinvoer, dan verdwijnt dit bericht. We raden aan om de spoel onmiddellijk te vervangen wanneer dit bericht verschijnt om vastlopen te voorkomen.

Stap 1: Stop de printer/copier.

Stap 2: Open de elementinvoer deur

Stap 3: Schuif de invoerlade uit de machine door aan de handgreep te trekken.

Stap 4: Draai de knop linksom om het de losse eind van de draad van de elementinvoer vrij te maken.



Opmerking: Als het draaduiteinde voorbij het mesgebied is, knip het overtollige draad dan af, voordat u aan de knop draait. Zie Rubriek 7 E, gebied 3a

Stap 5: Neem het slap hangende deel van de loshangende draad van het oppervlak van de metalen draadgeleider en plaats het tegen de magnetische vergrendeling. Zo blijft de draad uit de weg tijdens de vervanging.



Stap 6: Verwijder en draai de invoernaaf linksom om het invoerpapier losser te maken. Plaats de invoernaaf na het losser maken terug op de spindel.



Stap 7: Plaats de metalen draadgeleider op de draadkap en trek het invoerpapier uit de draadkap.



B. Een nieuwe invoerspoel in de machine installeren:

Wanneer u wordt gevraagd om de spoel te vervangen, dan kunt de elementendeur openen en sluiten om dit bericht te verwijderen. We raden aan om de spoel onmiddellijk te vervangen wanneer dit bericht verschijnt om vastlopen te voorkomen.

Stap 1: Stop de printer/copier.

Stap 2: Open de elementinvoer deur.

Stap 3: Schuif de elementinvoerlade uit de machine door aan de handgreep te trekken.

Stap 4: Volg, indien van toepassing, de instructies in Rubriek A om de eerder geïnstalleerde elementspoel te verwijderen.

Stap 5: Verwijder de draadkap. Trek aan de handgreep van de draadkap om de hele kap te verwijderen en plaats deze veilig bovenop de elementinvoer.



Stap 6: Verwijder de spoelhouder van de spindel. Draai de knop linksom totdat de kap kan worden verwijderd, en zet deze opzij.

Stap 7: Neem de aanvoerspoel uit de doos en verwijder de krimpfolie.



Methode 1: De folie verwijderd u door deze overdwars los te knippen met een schaar.

Let op: Knip niet in het invoerpapier of in de draad wanneer u de krimpfolie losknijpt, want dan kan de spoel onbruikbaar worden.



Let op: Laat de kartonnen houder nog even zitten. De ringdraad zal afrollen als hij niet gedurende de hele procedure vast blijft zitten, waardoor de machine kan vastlopen.

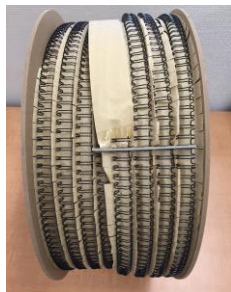

Methode 2: Terwijl de krimpfolie nog op de aanvoerspoel zit, gaat u verder met stap 8 en 9, voordat u de folie langzaam afwikkelt.

Stap 8: Installeer de spoel door deze op de naaf te schuiven. Het ronde streepjescodelabel moet naar binnen gericht zijn. Het label met de productbeschrijving op de naaf moet naar buiten gericht zijn.

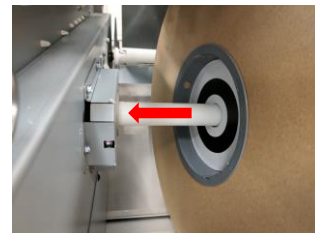

Stap 9: Zet de spoel vast met de spoelhouderkap. Draai de knop rechtsom om de kap op de spindel te plaatsen totdat de spoel vast zit. Draai de spoelhouderkap niet te strak vast.

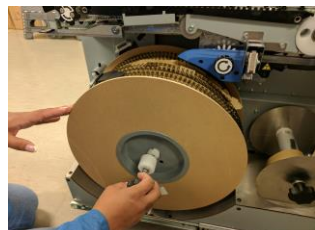

Stap 10: Verwijder voorzichtig de platte kartonnen spreider die wordt gebruikt om de ringdraad op zijn plaats te houden tijdens het transport. Controleer of de flexibele magneet is geplaatst om de ringdraad vast te zetten voordat u de spreider wegneemt.

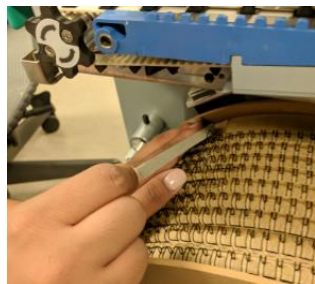

Stap 11: Trek de draad en het papier uit de spoel en houdt beide in één hand vast. Met uw vrije hand kunt u dan de draadkap installeren.

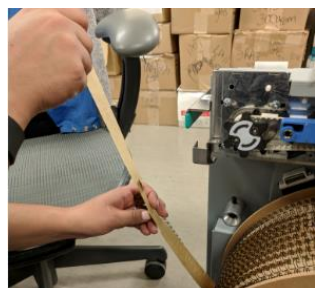

Stap 12: Terwijl u het invoerpapier vasthoudt, gebruikt u de magneetgrendel om de draad vast te houden.



Stap 13: Neem de metalen geleider van de draadkap en schuif het invoerpapier tussen de geleider en de onderste staven.



Stap 14: Bevestig het uiteinde van het invoerpapier aan de invoernaaf. Laat een stukje van 2,5 - 5 cm papier uitsteken en vouw dit terug bovenop de metalen klem.



Stap 15: Draai de invoernaaf rechtsom totdat u voldoende draad heeft om de blauwe draadgeleider te bereiken. Schuif de draad op de kunststof draadgeleider en op het kunststof tandrad. Draai het kunststof tandrad met de knop handmatig rond en zorg ervoor dat draad goed om de tanden zit.



Stap 16: Stel de positie van het draaduiteinde in met behulp van de knop die is bevestigd aan het tandrad voor de draadvoer. Het draaduiteinde moet worden uitgelijnd in het venster op de mesbeschermer. Het draaduiteinde moet in één lijn staan met de overgangslijn tussen de blauwe draadgeleider en de grijze meshouder.



Stap 17: Hier ziet u de juiste plaatsing van de spoel. Het losse uiteinde van de draad wordt rond de geleider geleid en op de juiste manier op het tandrad voor toevoer van de draad geplaatst. Het losse uiteinde van het papier zit strak en stevig op de papierinvoernaaf. Zodra alles correct is geïnstalleerd, draait u de invoernaaf voor papier rechtsom totdat de draad contact maakt met de sensorflap onder de spoel.

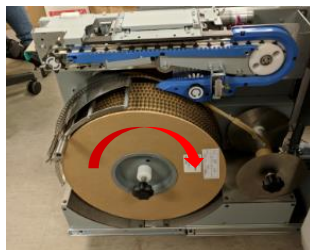

Stap 18: Schuif de draadvoerlade weer terug in de machine. Controleer of de lade volledig is teruggeduwd, want anders verschijnt het bericht 'Duw invoer terug' op het lcd-scherm.

Stap 19: Sluit de deur van de draadvoer.

Controle na installatie van de spoel:

Controleer het volgende:

- Zit de spoel goed met de houderkap vast op de elementinvoer, met de ronde streepjescode naar binnen gericht zoals weergegeven in Rubriek 7 B Stap 9?
- Zit de draad in het spoor van de elementinvoer met het uiteinde vlak voor het mes zoals weergegeven in Rubriek 7 B Stap 16?
- Zit de draadkap op zijn plaats, waarbij één draadrij er losjes bovenop rust en het papier tussen de kap en de rollen zit?
- Is er één rij waarbij de draad speling heeft onder de spoel?
- Is het uiteinde van de papierinvoer goed bevestigd aan de invoernaaf zoals weergegeven in Rubriek 7 B Stap 14?
- Is overtollig draad uit de elementinvoer verwijderd? Er mag geen draad voorbij het mes zitten zoals weergegeven in Rubriek 7 B Stap 14.
- Open de bovenste klep. Zit er overtollig draad op de houder zoals weergegeven in Rubriek 7 A Stap 18?

Bericht 'Elementen toevoegen':

Het bericht 'ELEMENTEN TOEVOEGEN' verschijnt op het lcd-scherm wanneer de eWire detecteert dat de elementen bijna op zijn. Wanneer dit bericht verschijnt, moet de spoel worden vervangen.

Er bevindt zich nog een stuk ringdraad op de spoel wanneer dit bericht verschijnt. Dankzij dit extra stuk draad kunnen ook de laatste boeken correct worden ingebonden. Wat nog overblijft van dit stuk draad moet samen met de lege spoel worden weggegooid. Als u verderwerkt met eWire nadat dit bericht is verschenen, dan zullen de vellen niet ingehaakt worden en de boeken ongebonden blijven.

Opmerking: Door de elementdeur te openen en sluiten verdwijnt dit bericht. We raden aan om de spoel onmiddellijk te vervangen wanneer dit bericht verschijnt om vastlopen te voorkomen.

C. Invoerspoelen opbergen:

Invoerspoelen moeten altijd verticaal worden opgeborgen. Als ze plat worden opgeborgen, kunnen ze worden verdraaid of verward. Ga altijd voorzichtig om met spoelen die niet helemaal vol meer zitten.

Gebruik de flexibele magneetstrook om losse uiteinden van de draad vast te zetten wanneer een gedeeltelijk gebruikte spoel uit de machine wordt gehaald.

Als de spoelen in hun doos moeten worden opgeborgen, moeten de dozen verticaal worden gestapeld. Raadpleeg de markeringen op de zijkanten van de verpakking.

Voorbeeld van de juiste manier om spoelen op te bergen:



Voorbeeld van de verkeerde manier om spoelen op te bergen:



Bewaar de magneetstrips niet in de elementinvoerlade wanneer deze niet in gebruik is, omdat hierdoor het draad kan vastlopen. Bewaar de magneten zoals hieronder weergegeven op de elementinvoerlade of uit de buurt van de machine. Wanneer u ze opbergt op de elementinvoer, zorg er dan voor dat ze volledig op de vlakke zijde van de lade liggen en niet in de buurt van de spoel.



Voorbeeld van een verkeerde manier om magneten op te bergen:



D. De boeklade leegmaken:

Stap 1: Stop de printer/copier. Open de deur pas wanneer de huidige procedure voltooid is.

Stap 2: Open de boeklade van de eWire™ Pro met de handgreep.

Stap 3: Schuif de boeklade uit de eWire™ Pro. Verwijder de stapel boeken uit de lade.

Opmerking: Alle boeken moeten tegelijkertijd worden verwijderd. Laat de lade niet gedeeltelijk vol.

Als u A5- of Statement-formaat inbindt, verwijder dan eerst de boekladestrip en daarna de boeken



Stap 4: Zorg ervoor dat de lade leeg is en dat er geen resten in het ladegebied achterblijven. Sluit de deur van de boeklade stevig en ga door met de procedure.

Als u meer A5- of Statement-boeken gaat maken, installeer de boekladestrip dan opnieuw.



Capaciteit van lade voor gebonden boeken

Elementformaat	Boekcapaciteit*
A	35
B	35
C	35
D	30
E	25
F	20

* De capaciteit van de boeklade kan kleiner zijn wanneer boeken worden gebonden met een voor- en achteromslag van minder dan 216 g/m².

Voor een optimale stapeling van de boeken, raden we aan dat boeken een voor- en achteromslag hebben en niet kleiner zijn dan 5 vellen plus 2 omslagen.

Boeken worden gebonden met de vooromslag onderop de stapel. Om het boek te voltooien, moet deze omslag naar boven worden omgekeerd.

E. Vastgelopen papier verwijderen:

Wanneer papier vastloopt in de eWire™ Pro, moet u nagaan waar het papier is vastgelopen en het overtollige papier verwijderen, te beginnen met gebied 1 en dan verder naar gebied 2, 3, en 4. **Nadat u het vastgelopen papier heeft verwijderd, moet u terugkeren naar gebied 3b en eventueel resterend ringdraad verwijderen.**

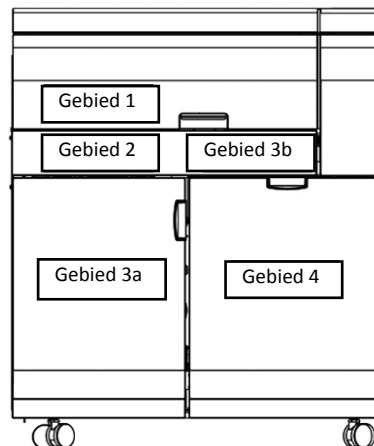

Gebied	Beschrijving
--------	--------------

Gebied 1 — Papierstoring in de doorvoer

Als papier is vastgelopen in gebied 1, til dan de bovenste klep op en verwijder het vastgelopen papier. Til de onderste transport op met behulp van de handgreep. Verwijder papier dat is vastgelopen tussen het afbuig- en het stapelgebied.

Gebied 2 — Papierstoring bij afbuig- en stapelgebied

Als papier is vastgelopen in gebied 2, til dan de bovenste klep en de onderste afbuigplaat op met behulp van de handgreep om toegang te krijgen tot het stapelgebied. Til de vacuümmodule op met behulp van de handgreep om papier uit het stapelgebied te verwijderen. Er kunnen papiervellen deels vastgehaakt zijn aan het draadsegment.

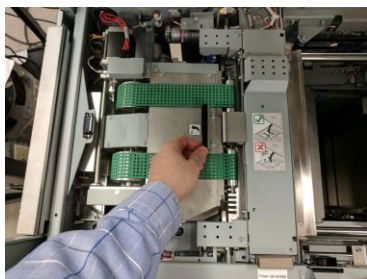

Als er nog losse vellen zijn achtergebleven in het stapelgebied, verwijder dan het onvolledige boek uit de boeklade nadat u deze vellen heeft verwijderd.

De vacuümstapelaar zal zichzelf langzaam laten zakken, naar zijn oorspronkelijke positie, nadat deze verticaal is gepasseerd.

Gebied 3a— Storing ringdraad met dubbele ringen

Open de deur en schuif de lade eruit met behulp van de handgreep. Controleer of het papier op de invoernaaf stuk of beschadigd is. Controleer of de draadvoer van de spoel voldoende speling heeft. Controleer of er overtollig ringdraad aanwezig is in het invoergebied.

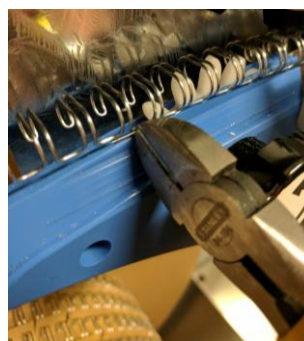

Er mag geen draad voorbij het mesgebied zitten. Als er toch draad voorbij het mes zit, knip dit dan los met behulp van de meegeleverde draadknijptang. Plaats vervolgens de draad zoals weergegeven in Rubriek 7 B Stap 11. Wanneer u overtollig ringdraad losknijpt, doe dit dan vlak voor het mes. Til de draad van de kunststof neus af om deze niet te beschadigen. Verwijder overtollig draad voorbij het mes door de riemknop rechtsonder te draaien. Trek niet aan de ringdraad vanaf de tanden van de riem

Scherpe rand!

Gevaar om in vinger te snijden

Verwijder de beschermkap niet en houd uw vingers er niet achter.



Als u een stukje ringdraad onder de beschermkap van het mes moet verwijderen, probeer dan eerst om de elementinvoerknop linksom te draaien en grijp niet met uw vingers onder de beschermkap. Als u de draad niet met behulp van de knop kunt verwijderen, gebruik dan de meegeleverde draadkniptang om de draad vast te pakken en vrij te trekken.

Gebied 4 — Storing boeklade



Open de boeklade door aan de deurhandgreep te trekken. Als de boeklade vol is, verwijder dan alle boeken uit de elevator en sluit de deur stevig. Controleer of er afval of los papier in het boekladegebied ligt.

Gebied 3b — Resterend ringdraad verwijderen



Volg eerst de bovenstaande stappen om al het vastgelopen papier en alle ringdraad te verwijderen. Nadat u het deksel van gebied 1 heeft geopend en gesloten, moet de houder zich terugtrekken en toegankelijk worden. Controleer, voordat u verdergaat, of een deel van ringdraad is afgesneden en zich nog in de machine bevindt.

Om ringdraad uit de houder te verwijderen, drukt u met met één hand op de groene lip om de draad vrij te maken en trekt u de draad met uw andere hand eruit.

8. GEBRUIKERSDISPLAY

Aan de voorzijde van de eWire™ Pro bevindt zich een interactief lcd-scherm voor de gebruiker waarop berichten, instellingen en informatie over de functies van het inbindapparaat worden weergegeven.

Berichten op het lcd-scherm

1. Doorvoer gereed

De eWire™ Pro is gereed om door te voeren, de vellen zullen door de machine worden geleid.

2. Gereed om in te binden

De eWire™ Pro is gereed om een inbindopdracht te verwerken. Alle vellen die doorheen het apparaat gaan zullen worden gestapeld en ingebonden.

3. Doorvoer actief

Dit bericht wordt weergegeven als de doorvoermodus actief is.

4. Inbinden actief

Dit verschijnt wanneer de bindmodus actief is. De capaciteit van de boeklade wordt als percentage weergegeven aan de rechterkant van het scherm. Als een deur van de eWire™ Pro tijdens het inbinden wordt geopend, gaat de taak niet verder.

5. Boeklade vol

Wanneer de boeklade vol of bijna vol is, verschijnt het bericht Boeklade vol.

6. Lade sluiten

Wanneer de boeklade verwijderd is of niet volledig in de eWire™ Pro zit, verschijnt dit bericht.

7. Deur sluiten

Wanneer de voorste deur open of niet volledig gesloten is, verschijnt dit bericht.

8. Klep sluiten

Wanneer de bovenste klep open of niet volledig gesloten is, verschijnt dit bericht.

9. Elementen toevoegen

Wanneer er nog weinig elementen voorhanden zijn of wanneer de spoel ontbreekt, verschijnt het bericht Elementen toevoegen.

10. Gepauzeerd

Wanneer de eWire™ Pro stopt om een onbekende reden, dan wordt dit bericht weergegeven. Als een deur van de eWire™ Pro tijdens het pauzeren wordt geopend, gaat de taak niet verder.

11. Vastloopcode

De vastloopcode verschijnt wanneer er iets is vastgelopen in de machine, samen met het gebied waar dit is gebeurd. Zie Rubriek 7 E voor instructies over het opheffen van storingen en Rubriek 11 voor details over elke storing.

12. Duw invoer terug

Dit bericht verschijnt wanneer de deur van elementinvoer dicht is, maar de lade niet volledig is teruggeduwd. Als u de deur opent, de lade helemaal teruggeduwt en de deur weer sluit, verdwijnt het bericht.

Overzicht lcd-scherm met gebruikersinterface

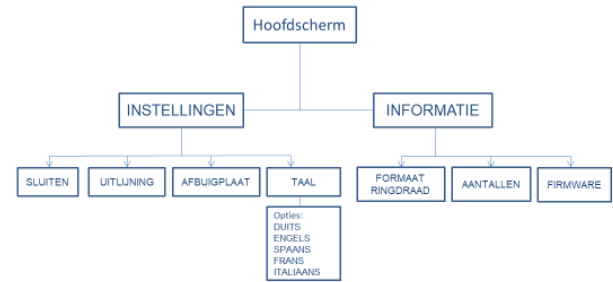

De instellingen op het lcd-scherm wijzigen

U kunt door de gebruikersinterface navigeren met behulp van de pijltjes Omhoog en Omlaag naast het lcd-scherm. Om een van de onderstaande instellingen te veranderen, drukt u op OK als deze op het scherm wordt weergegeven. Vervolgens kunt u de instellingen wijzigen met behulp van de pijltjes. Nadat u de instelling heeft veranderd, drukt u op OK om de instelmodus te verlaten.

1. Sluiten

Gebruik deze optie om de sluitdiepte van de draad met dubbele ringen te wijzigen. U kunt kiezen uit een verschuiving van -5 tot +5. Deze verschuiving is alleen van toepassing op het geselecteerde draadformaat. Gebruik deze optie om bindingen te corrigeren die te ver of niet ver genoeg gesloten zijn. Zie Rubriek 9 E voor meer informatie..

2. Uitlijning

Gebruik deze optie om ververschuivingen te corrigeren wanneer het vel in de eWire™ Pro wordt ingevoerd Aanpassen is niet nodig, tenzij dit wordt aangeraden door een servicemonteur.

3. Afbuigplaat

Gebruik deze optie om de timing van de afbuigplaat te corrigeren. Aanpassen is niet nodig, tenzij dit wordt aangeraden door een servicemonteur.

4. Taal

Gebruik deze optie om de taal te wijzigen die op het lcd-scherm wordt weergegeven.

Informatie weergeven op het lcd-scherm

1. Formaat van de ringdraad

Hiermee wordt het geselecteerde formaat van de ringdraad weergegeven. Wordt ook weergegeven op het beginscherm.

2. Aantallen

Hiermee wordt het aantal boeken en vellen weergegeven dat door de eWire™ Pro is verwerkt.

3. Firmware

Hiermee wordt het huidige niveau van de firmware van de eWire™ Pro weergegeven.



9. PROBLEEMOPLOSSING

A. Veel voorkomende problemen:

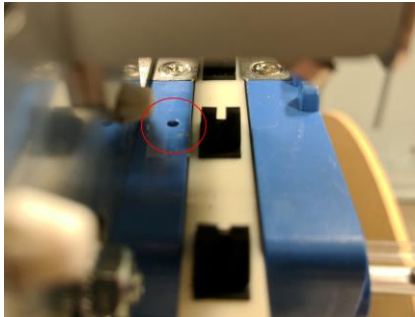
Probleem	Mogelijke oorzaak
Geen stroomtoevoer, geen werking	Stroomkabel is niet aangesloten op de achterzijde van de machine of zit niet goed in het stopcontact. Aan/uit-schakelaar niet geactiveerd
Het bericht Deur sluiten/Lade sluiten/Klep sluiten verschijnt	Zorg dat de deuren en de klep volledig gesloten en vergrendeld zijn. Duw de deur of de klep stevig op zijn plaats. Als het bericht herhaaldelijk verschijnt, moet u de vergrendelingsaanduiding bijregelen.
Ringdraad met dubbele ringen loopt herhaaldelijk vast	Vermijd schade aan de spoel door deze voorzichtig op te bergen en te laden. Verwijder overtollige draad en voer de draad opnieuw in de elementinvoermodule. Volg de installatie-instructies in Rubriek 4. Verwijder eventuele beschadigde stukken draad en plaats de spoel opnieuw.
Er lopen regelmatig vellen vast in het stapelgebied (gebied 2) J202, J203, J244	Ga na of de juiste eWire™ Pro-pons in de MFPP-B1 geplaatst is. Neem een ongebonden vel en controleer de juistheid van de perforatieopening aan de hand van de richtlijnen in Rubriek 9 C-D. Indien de plaatsing van de perforatieopeningen niet nauwkeurig genoeg is, moet u de uitlijningsinstellingen van de MFPP-B1 aanpassen. Als het probleem aanhoudt, zie dan Rubriek 9 E.
Er loopt ringdraad vast in de invoer. (Gebied 3a) J361	J361 storingen bij de eWire™ Pro kunnen worden veroorzaakt door stof op de filmdeksel van de elementsensor (S22). Reinig de film door met een droge doek over de film boven de elementsensor te vegen, zoals hieronder weergegeven.  J361 storingen kunnen ook worden veroorzaakt doordat het draaduiteinde onjuist is geplaatst tijdens het installeren van een spoel. Zie Rubriek 7 B step 16.

Gescheurd invoerpapier

Als het invoerpapier tussen de draadspoel en de invoernaaf breekt, maak de invoernaaf dan vrij van papier en bevestig het uiteinde van het invoerpapier van de spoel weer aan de invoernaaf. Volg dan de stappen voor het installeren van de spoel vanaf stap 12. Misschien moet u ook overtollige ringdraad afsnijden als er te veel speling in zit.

Gescheurd invoerpapier (vervolg)

Als alternatief kunt u het invoerpapier ook repareren nadat u het papier van de invoernaaf heeft verwijderd. Neem een stuk van het verwijderde invoerpapier, bevestig één uiteinde aan de invoernaaf en snijd het af op een lengte met 50 mm speling om het uiteinde van het papier dat nog aan de draadspoel is bevestigd, te overlappen. Wikkel het overlappende deel in verpakingsplakband of bevestig het met 3 nieten aan elkaar en volg de stappen voor het installeren van de spoel vanaf stap 12.

 Ringdraad activeert sensor voor spelingdetectie niet. (Gebied 3a)
J320

J320 storingen bij de eWire™ Pro kunnen worden veroorzaakt doordat het invoerpapier tussen de draadspoel en de invoernaaf scheurt of verstrikt raakt op de draad. Zie Rubriek 7 B stap 1-5 en stap 11-19 om de spoel opnieuw te installeren. Opmerking: Het kan nodig zijn om overtollig draad af te snijden als het invoerpapier niet lang genoeg is om de invoernaaf te bereiken of als de draad is beschadigd doordat hij is uitgerekt.

J320 storingen op de eWire™ Pro kunnen ook worden veroorzaakt doordat er vuil is verzameld op de sensor voor spelingdetectie van het element, zodat de beweging is beperkt. Verwijder het vuil met een doek of stofzuiger. U kunt ook perslucht gebruiken om het gebied onder de flap schoon te blazen.

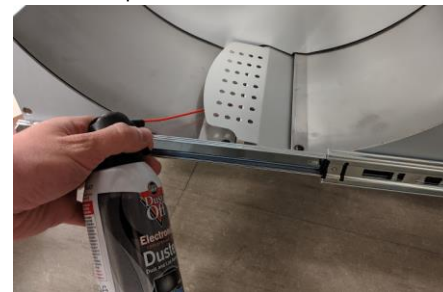

Invoernaaf vol J320	J320 steringen kunnen zich voordoen wanneer de invoernaaf te vol is geworden. In de invoernaaf zit een venster. Wanneer het papier dit venster bereikt, snijd het dan door waar het de invoernaaf uitkomt en maak de naaf leeg volgens stap 16-17 in Deel 7 A . Bevestig vervolgens het doorgesneden einde aan de nu lege invoernaaf.
Slecht sluiten of stapelen bij A5- of Statement-boeken	Slecht sluiten en stapelen kan bij A5- of Statement-boeken optreden als de boekladestrip niet correct is geïnstalleerd. Controleer of de strip correct is geïnstalleerd. Zie Rubriek 6.

B. Veel voorkomende problemen met spoelen

De draad op de spoel kan beschadigd raken wanneer deze niet goed wordt gehanteerd. In deze rubriek vindt u enkele voorbeelden van veel voorkomende problemen met spoelen.

Ringdraad knippen

Wanneer een deel van de draad op de spoel is beschadigd, moet dit worden verwijderd met de meegeleverde draadknijptang. Deze bevindt zich aan de binnenkant van de elementinvoerder. Wanneer u de draad moet doorknippen, doe dit dan in het midden van de grotere ring, zoals hieronder weergegeven. Ook overtollig papier kan worden verwijderd. Laat 30 cm achter het nieuwe uiteinde van de draad over.



Uitgerekte ringdraad

De ringdraad kan uitgerekte raken tijdens het aanbrengen of verwijderen van een spoel op of van de machine. Een andere oorzaak kan het vastlopen van ringdraad zijn. Als een stuk draad is uitgerekte, zoals hieronder weergegeven, knipt dit gedeelte dan weg met de meegeleverde draadknijptang. Een ringdraad is uitgerekte als de ringen niet meer parallel naast elkaar liggen. De draad in het rode kader is een voorbeeld van een uitgerekte ringdraad.

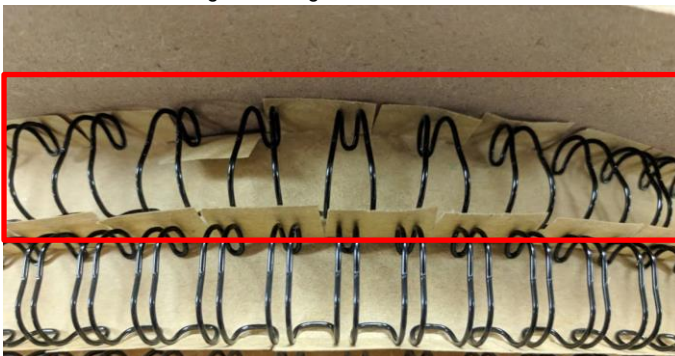

Geplette ringdraad

De ringdraad kan geplet worden wanneer de spoel verkeerd wordt behandeld. Hieronder ziet u een voorbeeld van een geplet stuk ringdraad. Geplette ringdraad moet worden afgeknipt en weggegooid.

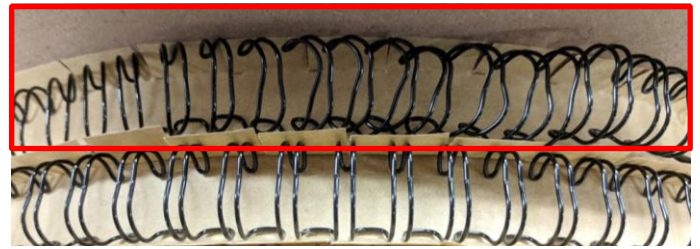

Verstrikte ringdraad

Als de spoel wordt opgeborgen zonder dat de draad goed is vastgezet met de magneetstrips, dan kan de draad verstrikt raken. Dit kunt u oplossen door de verstrikte rijen voorzichtig van elkaar te scheiden. Als ze verstrikt zijn geraakt, controleer dan altijd of er geen andere schade is, voordat u deze spoel gebruikt.



Los element

De eWire™ Pro vraagt de gebruiker om extra elementen van 3b te verwijderen, nadat de machine is gestopt. Als dit niet gebeurt, dan kan het element een storing veroorzaken in het elementinvoer gebied, zodat de ringdraad vastloopt. De ringdraad kan bovenop de spoel vallen, zoals zoals hieronder weergegeven. Als dit gebeurt, verwijder het losse element dan voorzichtig en controleer de spoel op beschadiging.



De draad kan ook op de onderkant van de elementlade vallen. Als dit gebeurt, verwijder dan de draad en controleer of er een dubbele lus is, zoals hieronder besproken.

**Dubbele lus**

Een dubbele lus doet zich voor wanneer een andere rij draad dan de rij die wordt ingevoerd speling heeft. Dit resulteert in een J320 vastloopcode van de draad.



Om dit probleem op te lossen, volgt u de draad met speling tot aan de bovenkant van de spoel en trekt hem voorzigt rechtsom strak. Hierdoor gaat de speling over naar de volgende rij draad. Herhaal deze procedure totdat alle speling zich in de laatste rij bevindt, die wordt ingevoerd.



C. Probleemoplossing

In deze rubriek beschrijven we de stappen om problemen op te lossen wanneer vellen niet op de ringdraad met dubbele ringen worden gehaakt. In sommige gevallen verschijnt er dan een vastloopcode. J202, J203 en J244 zijn de meest waarschijnlijke storingen die worden veroorzaakt door slecht inhaken. Voordat u instellingen op de eWire™ Pro of de Multi Function Professional Puncher-B1 verandert, moet u eerst alle onderstaande stappen voor het oplossen van het probleem bekijken.

- Controleer of de eWire™ Pro goed is aangesloten op het apparaat verderop in de lijn en of er geen foutieve uitlijning tussen de apparaten bestaat.
- Controleer of de geprinte vellen niet overmatig zijn gekruld. Wanneer u een vel papier op een vlak oppervlak legt, dan mag geen hoek hoger dan 10 mm omhoog krullen. Raadpleeg de handleiding van de printer als dit probleem zich voordoet.



- Inspecteer de elementspoel op beschadiging. Als de draad beschadigd is, verwijder dan het beschadigde deel of vervang de spoel door een spoel van hetzelfde formaat. Zie Rubriek 9 B Veel voorkomende problemen met spoelen voor meer informatie.
- Controleer of een element van het juiste formaat wordt gebruikt voor het aantal vellen waaruit het boek moet bestaan. Raadpleeg de tabel in Rubriek 10.
- Controleer het vel dat niet is ingehaakt op beschadiging rondom de gaten, bijvoorbeeld in de vorm van scheuren of indrukken. Als u beschadigingen constateert, stel dan de afbuigplaat en de uitlijning opnieuw in.

D. Kwaliteit van de perforatieopening:

Als de perforatieopeningen die de pons verderop in de lijn van de eWire™ Pro maakt niet binnen de specificaties vallen, dan neemt de inbindcapaciteit van de eWire™ Pro af, wat leidt tot vastlopen en niet-ingehaakte vellen.

1. Bepaal de diepte en de uitlijning van een geperforeerd vel met behulp van het meegeleverde gereedschap om de positie van de openingen te bepalen. Dit gereedschap gebruikt u door een geperforeerd, niet-gebonden vel papier te nemen en dit in één lijn te leggen met ofwel "LTR", ofwel de "A4" hoek, afhankelijk van het papierformaat. De zwarte lijnen moeten net zichtbaar zijn achter het vel, wanneer de perforatie goed is uitgelijnd. De zwarte cirkels zijn dan gelijk zichtbaar rondom alle perforatiegaten.

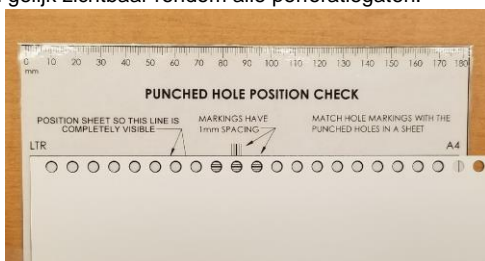

2. Als de gaten niet overeenkomen met de indicaties van het gereedschap, raadpleeg dan de gebruikershandleiding van de Multi Function Professional Puncher-B1 om de positie van de perforaties aan te passen.

E. Sluiting van het element:

Een correct gesloten element is rond. De pagina's van het boek kunnen zonder belemmering worden omgeslagen en de vellen kunnen niet uit de binding vallen.

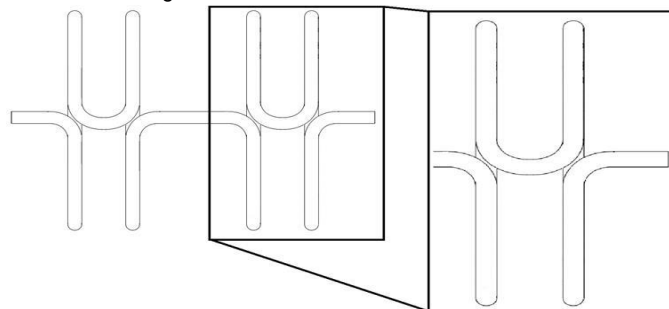

Hierboven ziet u een tekening van een correct gesloten element. Het element sluit onvoldoende als het mogelijk is om een vel uit de dubbele ringdraad te trekken door aan het uiteinde van het vel te trekken. Het element is te ver gesloten als het element ovaal is. Als het element onvoldoende sluit, dan moet u de sluitwaarde in de lcd-boom verhogen. Is het element te ver gesloten dan moet u deze waarde verlagen. Nadat u de instelling heeft gewijzigd, moet u een nieuw boek maken en het element controleren.

**10. GEGEVENS VERBRUIKSMATERIALEN - EWIRE™ PRO & MFPP-B1****A. Bestelinformatie voorraadartikelen**

De metaaldraad met dubbele ringen voor de eWire™ Pro is beschikbaar in 5 verschillende formaten en 3 verschillende kleuren. Volg de instructies in Rubriek 4 om over te stappen op een ander formaat of kleur. Voor het (bij)bestellen van nieuwe draad, zie de tabel hieronder.

Beschrijving	Nabestelnummer
eWire-spoel, Elementgrootte 'A', zwart	7717902
eWire-spoel, Elementgrootte 'B', zwart	7717903
eWire-spoel, Elementgrootte 'C', zwart	7717904
eWire-spoel, Elementgrootte 'D', zwart	7717905
eWire-spoel, Elementgrootte 'E', zwart	7717906
eWire-spoel, Elementgrootte 'F', zwart	WSM7717907
eWire-spoel, Elementgrootte 'A', wit	7717908
eWire-spoel, Elementgrootte 'B', wit	7717909
eWire-spoel, Elementgrootte 'C', wit	7717910
eWire-spoel, Elementgrootte 'D', wit	7717911
eWire-spoel, Elementgrootte 'E', wit	7717912
eWire-spoel, Elementgrootte 'F', wit	WSM7717913
eWire-spoel, Elementgrootte 'A', zilverkleurig	7717914
eWire-spoel, Elementgrootte 'B', zilverkleurig	7717915
eWire-spoel, Elementgrootte 'C', zilverkleurig	7717916
eWire-spoel, Elementgrootte 'D', zilverkleurig	7717917
eWire-spoel, Elementgrootte 'E', zilverkleurig	7717918
eWire-spoel, Elementgrootte 'F', zilverkleurig	WSM7717919

Formaat van de ringdraad	Velcapaciteit* (75 g/m ²)	Max. dikte van document (mm)
A	10-30	3
B	31-50	5
C	51-60	6
D	61-70	7
E	71-80	8

* Velcapaciteit gebaseerd op papier van 75 g/m² (20 lb). Trek hier 8 à 10 vellen van af als u dekbladen gebruikt.

Onderdeelnummers ponsstempel:

Pons, eWire, 3:1, rond	7714030
Pons, eWire, 3:1, vierkant	7714031

Beschrijving van de ponsstempel:

Vierkante ponsstempel:

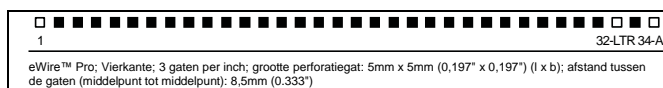

Ronde ponsstempel:

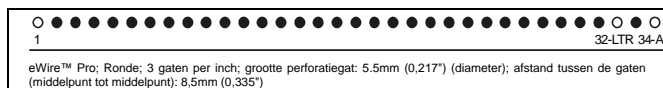
**B. Informatie over boekcapaciteit**

Element-formaat	Invoercapaciteit* (75 g/m ²)	Max. documentdikte (mm)	Max. boeken per spoel [†]		
			Letter	A4	A5 & STMT
A	15-30	3	515	485	685
B	31-50	5	320	300	425
C	51-60	6	250	235	333
D	61-70	7	180	170	240
E	71-80	8	130	120	173
F	81-100	10	100	93	133

* Velcapaciteit gebaseerd op papier van 75 g/m² (20 lb). Trek hier 8 à 10 vellen van af als u dekbladen gebruikt.

†Max. boeken per spoel is het grootste aantal boeken dat met een spoel kan worden geproduceerd als er niets wordt verspild tijdens de instelling of de productie.

**STORINGSCODES OP LCD**

Wanneer materiaal vastloopt in de eWire™ Pro, verschijnt er een vastloopcode op de lcd. Hieronder volgt een lijst met alle vastloopcodes. Wanneer u wordt gevraagd om een bepaald gebied te controleren, raadpleeg dat gebied dan in Rubriek 7 E wat betreft het opheffen van storingen. Bij veel vastloopcodes hoeft u alleen de klep te openen en weer te sluiten, waarna de module vanzelf weer de juiste positie inneemt.

Vastgelopen papier

Vastloopcode	Beschrijving storing	Oplossing
J101-J116	Er ligt een vel in de papieromleiding	Verwijder vellen uit gebied 1
J202-J203	Er ligt een vel in de papiertransport	Verwijder vellen uit gebied 2
J244	Er liggen vellen in de papierlade	Verwijder vellen uit gebied 2
J260-J261	Er ligt een vel in de papieromleiding	Verwijder vellen uit gebied 1

Vastgelopen ringdraad

Vastloopcode	Beschrijving storing	Oplossing
J320	Timeout elementspoel	Controleer de elementspoel in gebied 3a
J321-J322	Timeout element	Controleer het invoerelement in gebied 3a
J323	Messtoring	Controleer het mes in gebied 3a
J324-J334	Timeout positie elementinvoer	Open en sluit elementinvoer deur
J350	Spoel leeg, moet worden vervangen	Vervang de spoel in gebied 3a
J351	Timeout positie elementinvoer	Open en sluit elementinvoer deur
J360-J362	Timeout element	Controleer het invoerelement in gebied 3a
J363	Timeout positie elementinvoer	Open en sluit elementinvoer deur
J364-J365	Timeout element	Controleer het invoerelement in gebied 3a
J366-J369	Timeout positie elementinvoer	Open en sluit elementinvoer deur

Vastgelopen inbinding

Vastloopcode	Beschrijving storing	Oplossing
J370-J377	Timeout positie houder	Open en sluit bovenste klep
J379-J380	Timeout sluiting van sluiters	Open en sluit bovenste klep
J381	Timeout positie sluiters	Open en sluit bovenste klep
J382-J383	Timeout sluiting van sluiters	Open en sluit bovenste klep
J384-J393	Timeout positie houder	Open en sluit bovenste klep
J394	Timeout sluiting van sluiters	Open en sluit bovenste klep
J395	Timeout positie houder	Open en sluit bovenste klep
J396	Timeout sluiting van sluiters	Open en sluit bovenste klep
J398	Telling maximaal aantal vellen	Open en sluit bovenste klep, zie Rubriek 10 voor maximaal aantal vellen van element

Vastgelopen boeken

Vastloopcode	Beschrijving storing	Oplossing
J442	Timeout positie boeklade	Open en sluit boeklade
J443	Timeout positie boeklade	Open en sluit boeklade
Boeklade vol	Boeklade vol	Boeklade leeg
J451	Timeout positie boeklade	Open en sluit boeklade
J452	Boeklade open tijdens bewerking	Sluit boeklade

ÍNDICE

1. INSTRUÇÕES DE SEGURANÇA	109
2. INTRODUÇÃO	110
3. ESPECIFICAÇÕES DO EWIRE™ PRO	110
4. VISÃO GERAL DO EWIRE™ PRO	111
5. MOLDES DE PERFURAÇÃO DO EWIRE™ PRO PARA O MFPP-B1	112
6. GUIA DE INICIAÇÃO RÁPIDA	112
7. OPERAÇÕES DO USUÁRIO	113
8. VISOR DO USUÁRIO	120
9. SOLUÇÃO DE PROBLEMAS	121
10. INFORMAÇÕES SOBRE OS SUPRIMENTOS – EWIRE™ PRO E APLICAÇÕES	125
11. CÓDIGOS DE OBSTRUÇÃO NO LCD	126

1. INSTRUÇÕES DE SEGURANÇA

A SUA SEGURANÇA E A DOS OUTROS É MUITO IMPORTANTE PARA A GBC. ENCONTRAM-SE NESTE MANUAL E NA PRÓPRIA MÁQUINA MENSAGENS E INFORMAÇÕES IMPORTANTES SOBRE SEGURANÇA. POR FAVOR, LEIA ATENTAMENTE E ENTENDA TUDO ISSO ANTES DE USAR A MÁQUINA.



O SÍMBOLO DE ALERTA DE SEGURANÇA PRECEDE CADA MENSAGEM DE SEGURANÇA DESTE MANUAL DE INSTRUÇÕES DE USO. ESTE SÍMBOLO INDICA QUE VOCÊ CORRE SÉRIOS RISCOS DE SOFRER FERIMENTOS PESSOAIS OU AOS OUTROS.

A FIGURA A SEGUIR APARECE NO EWIRE™ PRO:



Esta símbolo de segurança indica que você pode correr riscos de ferimentos sérios ou de morte ao abrir o produto e ao expor-se à tensão perigosa. NUNCA remova as partes rosqueadas das tampas. Conte SEMPRE com os serviços de pessoal qualificado quando for necessário.



Este símbolo significa que você pode se cortar se tocar a faca que está fixada atrás da tampa. Não remova esta tampa ou coloque os dedos por trás dela.

Medidas de segurança importantes

- ◆ Use o eWire™ Pro somente para perfurar papéis e tampas, de acordo com as especificações indicadas.
- ◆ Guarde este manual de Instruções de Usos para uso futuro.
- ⚠ CUIDADO: O INTERRUPTOR LIGAR/DESLIGAR DA IMPRESSORA NÃO PODE CORTAR A CORRENTE ELÉTRICA EWIRE™ PRO.
- ⚠ CUIDADO: O INTERRUPTOR LIGAR/DESLIGAR DO EWIRE™ PRO NÃO PODE CORTAR A CORRENTE ELÉTRICA DA IMPRESSORA.
- ◆ O eWire™ Pro deve estar ligado à tensão de suprimento correspondente à avaliação elétrica das instruções de uso da máquina (também listada no rótulo de número de série).
- ◆ O plugue de aterramento é uma característica de segurança que se ajustará apenas à tomada apropriada para aterramento. O plugue de aterramento é uma característica de segurança que se ajustará apenas à tomada apropriada para aterramento.
- ◆ Não altere o plugue nas extremidades do conjunto de cabos do eWire™ Pro (se for fornecido). Ele implica na sua segurança.
- ◆ Desligue o eWire™ Pro antes de locomover a máquina ou quando esta não estiver sendo usada por um período longo de tempo.
- ◆ Não use o eWire™ Pro se a máquina tiver um cabo ou plugue do suprimento de energia danificado. Não use a máquina quando esta apresentar qualquer problema de mau funcionamento. Não use a máquina caso ocorra derramamento de líquidos ou se ela apresentar qualquer problema de funcionamento.
- ◆ Não exceda a capacidade das tomadas elétricas, pois isso poderá ocasionar um incêndio ou choque elétrico.

Limpeza

- ◆ Você pode limpar a parte externa do eWire™ Pro com um pano úmido e macio.
- ◆ Não use detergentes ou solventes para evitar danos à máquina.

Mensagens de Segurança

Não tente fazer a manutenção do seu eWire™ Pro por conta própria. Contate um representante autorizado no caso de haver necessidade de fazer quaisquer consertos ou a manutenção especial do seu eWire™ Pro.

NÃO REMOVA A TAMPA DA MÁQUINA.

Não existem partes reparáveis pelo utilizador dentro da máquina. Para evitar potenciais danos pessoais e/ou danos à propriedade ou à própria máquina, não remova a tampa da máquina.



CUIDADO: AS MUDANÇAS OU MODIFICAÇÕES QUE NÃO FOREM EXPRESSAMENTE APROVADAS POR UMA CORPORAÇÃO ASSOCIADA PODE COMPROMETER A SUA AUTORIZAÇÃO PARA USAR O EQUIPAMENTO.



2. INTRODUÇÃO

Agradecemos por você ter adquirido o eWire™ Pro. O eWire™ Pro é o primeiro sistema totalmente incorporado e automatizado que usa fio espiral duplo para encadernação e tradicional. O seu eWire™ Pro oferece uma variedade desses fios, permitindo que o usuário selecione o diâmetro apropriado da argola e a cor a ser usada.

O eWire™ Pro é uma solução inovadora para o fio espiral duplo para encadernação e oferece as seguintes características de design:

- ◆ Combina a impressão, perfuração, agrupamento e a encadernação com fio duplo em um processo integrado.
- ◆ Cria documentos profissionalmente encadernados com a mesma rapidez e facilidade que são impressos.
- ◆ A encadernação com fio cria documentos fortes, duráveis, combinados com uma aparência profissional e atraente.
- ◆ Economiza muito tempo e custo em relação à produção fora de linha.
- ◆ O Multi Function Professional Puncher-B1 é usado para fazer furos em cada folha antes da encadernação. O molde do eWire™ Pro 7714031 ou 7714031 deve ser instalado no Multi Function Professional Puncher-B1 antes de se operar o eWire™ Pro.

Atualização do ciclo do produto e do posicionamento do produto

O eWire™ Pro oferece uma solução de encadernação flexível e de baixo custo para a luz para ambientes de encadernação de livros de nível leve a médio. Para clientes que executam uma encadernação contínua por mais tempo, mais de 4 horas, o desempenho pode variar ou piorar devido a uma vasta gama de pesos de papel e condições ambientais que podem ocorrer.

AMPV – Recomendam-se 300.000 folhas OU 7.500 livros de volume médio e mensal de impressão (A4/carta).

3. ESPECIFICAÇÕES DO EWIRE™ PRO

Velocidade	Até 140 folhas por minuto	
Tamanho e margem da folha	Tamanhos EUA LTR LEF STMT LEF	
Alimentação e margem longa	Tamanhos ISO A4 LEF A5 LEF	
Reserva de papel	Simples: 75gsm - 300gsm (20# encadernado a 110# capas) Revestido: 120gsm - 300gsm (32# encadernado a 110# capas) Capas: 176gsm – 300gsm Capa transparente: 7mil (Capas transparentes só devem ser usadas para a capa da frente e não ter impressões)	
Tamanho da folha do modo de desvio	Os tamanhos e os reservatórios de papel são semelhantes aos da impressora	
Fonte de alimentação	115V, 60Hz, Fase única 230V, 50Hz, Fase única	
Elétrica	Amps e Frequência	115V; 2.8A; 60Hz 230V; 1.4A; 50Hz
Certificação de segurança	cULus, CE	
Dimensões	C: 31.7 pol, L: 35.9 pol, A: 42.5 pol C: 80.5 cm, L: 91.1 cm, A: 107.9 cm	
Peso	226 kg (500 lbs)	
Peso de Embarque	277 kg (610 lbs)	
Fabricação	Montado em Taiwan	

4. VISÃO GERAL DO EWIRE™ PRO

A ilustração abaixo mostra uma visão geral do sistema eWire™ Pro. Os locais da interface do usuário principal são identificados. As áreas funcionais são identificadas para auxiliar o usuário na solução de problemas. Um atolamento pode ser categorizado, identificando onde ele ocorre no eWire™ Pro.

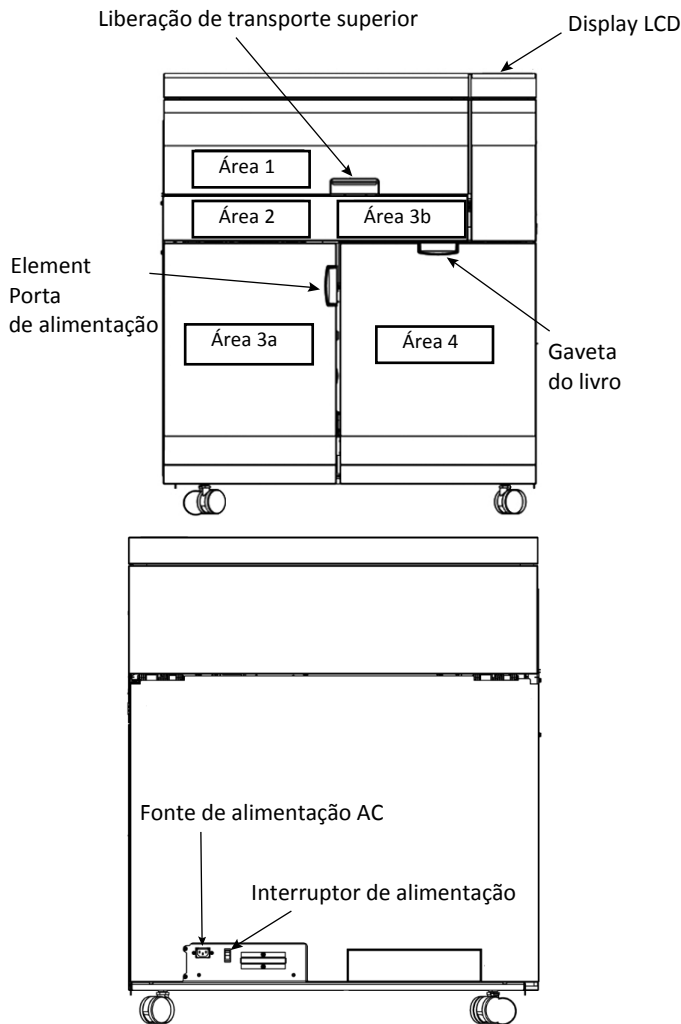

Visão Geral eWire™ Pro

1. **Área 1**
Esta é a área do eWire™ Pro onde as folhas são alimentadas e são ou passadas direto pelo eWire™ Pro, ou redirecionadas para o eWire™ Pro para encadernação.
2. **Área 2**
Refere-se à zona do eWire™ Pro onde as folhas são transferidas para o fio espiral duplo para encadernação.
3. **Área 3a**
Refere-se à zona do eWire™ Pro onde o fio espiral duplo é alimentado do carretel de alimentação e cortado no comprimento para a encadernação. Área 3 refere-se principalmente a área de alimentação do fio, não de empilhamento de papel.
4. **Área 3b**
Refere-se à zona do eWire™ Pro onde está localizado o fechador. O fechador pressiona o elemento de encadernação aberto para terminar o livro.
5. **Área 4**
Refere-se à zona do eWire™ Pro onde são empilhados os livros encadernados.
6. **Gaveta do livro**
Ao puxar a alça da gaveta do livro, o usuário pode acessar a pilha de livros concluídos para remoção. A gaveta do livro só deve ser aberta quando a impressora está no modo de espera.
7. **Porta do alimentador de elemento**
Abra a porta e libere a bandeja do alimentador do elemento para acessar o carretel de alimentação de fio duplo. A porta do alimentador de elemento somente deve ser aberta quando a impressora está no modo de espera.
8. **Liberação de transporte superior**
Solte a trava e levante a tampa para abrir a parte superior do painel de desvio. O painel de desvio inferior também pode ser elevado, levantando a alça. Aceda a essa área da máquina para remoção de congestionamentos.
9. **Display LCD**
O LCD fornece informações importantes sobre o sistema, e também permite que o usuário acesse as configurações no eWire™ Pro.
10. **Fonte de alimentação AC**
Localização para o cabo de alimentação. Utilize apenas o cabo fornecido.
11. **Chave de alimentação**
Use para desligar a energia para o eWire™ Pro durante o serviço, ou se o eWire™ Pro não for ser usado por um longo período de tempo.

5. MOLDES DE PERFURAÇÃO DO EWIRE™ PRO PARA O MFPP-B1

Antes de operar o eWire™ Pro, um molde de perfuração do eWire™ Pro deve ser instalado para o Multi Function Professional Puncher-B1. O eWire™ Pro não funcionará a menos que um dos moldes listados abaixo seja instalado.

Detalhes do molde de perfuração

Um molde de perfuração da lista a seguir deve ser usado. Consulte a Seção 10 deste documento para obter mais detalhes.

Molde, eWire, 3:1, circular	7714030
Molde, eWire, 3:1, quadrado	7714031

Qualidade de furo perfurado

Antes de operar o eWire™ Pro pela primeira vez, ou sempre que um conjunto de moldes tenha sido alterado, execute a verificação de qualidade de furo descrita na seção 9 B

6. GUIA DE INICIAÇÃO RÁPIDA

O eWire™ Pro deve ser ligado à alimentação AC e o interruptor ON/OFF na parte traseira deve estar ligado para permitir qualquer recurso da máquina.

- Um carretel do fio espiral duplo do tamanho correto tem de estar instalado antes de executar um trabalho. Consulte a Seção 7 B para obter detalhes sobre o carregamento de carretéis de fio duplo para o eWire™ Pro
- Certifique-se de que a gaveta do livro na Zona 4 está definida para o tamanho de papel que você pretende usar, mostrado abaixo.

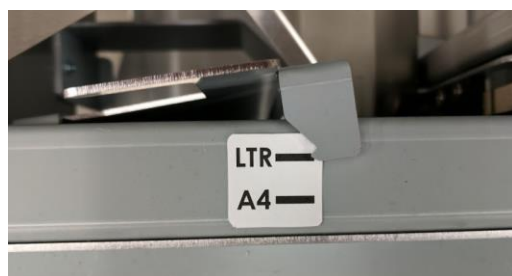

- Ao executar trabalhos em tamanho A5 ou statement, instalar a barra de gaveta de livro. Para instalar a barra de gaveta de livro, coloque as guias de gaveta na posição mais estreita e, em seguida, deslize a barra por baixo das guias até que os indicadores toquem na borda, mostrado abaixo.



- Verifique se o MFPP tem um molde eWire™ Pro como detalhado na Seção 5.
- Não abra as portas enquanto a máquina estiver em funcionamento. O trabalho atual não será reiniciado se qualquer porta eWire™ Pro for aberta enquanto "ENCADERNAÇÃO EM ANDAMENTO" ou "PAUSA" estiver exibido no LCD.

Quando a encadernação não é encaminhada, a máquina irá operar no modo de desvio.

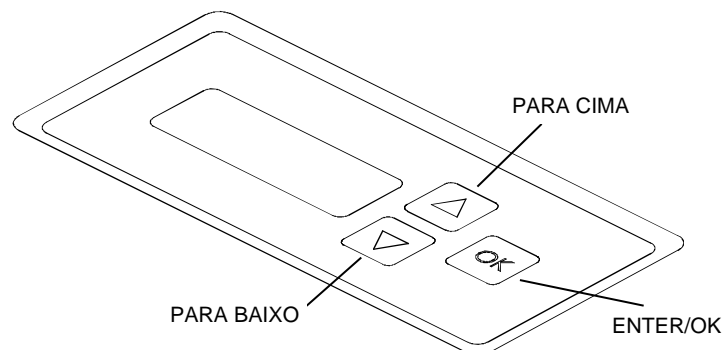

Layout da interface de usuário com LCD eWire™ Pro

7. OPERAÇÕES DO USUÁRIO

A. Remoção do carretel de alimentação da máquina:

Os carretéis de alimentação podem ser removidos da máquina antes que estejam vazios para serem armazenados para uso futuro.

B. Instalação de um novo carretel de alimentação na máquina:

O eWire™ Pro oferece uma variedade de opções de fio espiral duplo diferentes, permitindo que você escolha a opção certa para o seu trabalho. Carregue um carretel de alimentação novo, se for necessário um tamanho ou cor de encadernação diferente, ou quando o carretel estiver vazio.

C. Armazenamento do carretel de alimentação:

Os carretéis de alimentação com fio espiral duplo sempre devem ser armazenados de acordo com as orientações listadas para evitar danos.

D. Esvaziamento da gaveta de livros:

Esvazie a gaveta de livros para remover os livros encadernados.

E. Desobstruir atolamentos:

Como desobstruir o atolamento de papéis ou fios.

A. Remoção do carretel de alimentação da máquina:



ATENÇÃO: POSSÍVEL PERIGO DE PONTO DE CONGESTIONAMENTO. AO INSTALAR OU REMOVER OS CARRETÉIS DE ABASTECIMENTO DO SEU EWIRE™ PRO, MANTENHA SEMPRE OS DEDOS E OUTRAS PARTES DO CORPO LONGE DE PEÇAS MÓVEIS E BORDAS AFIADAS. SE ESTAS PRECAUÇÕES NÃO FOREM SEGUIDAS, PODERÃO OCORRER FERIMENTOS.

Quando a mensagem de ADICIONAR ELEMENTOS aparecer no LCD, a mesma pode ser removida ao abrir e fechar a Porta do alimentador de elemento. É recomendado substituir o carretel imediatamente quando esta mensagem aparece para evitar uma situação de congestionamento.

Etapa 1: Pare a impressora/copiadora.

Etapa 2: Abra a porta do alimentador de elemento

Etapa 3: Faça deslizar a gaveta do alimentador da máquina puxando a alça.

Etapa 4: Gire o botão no sentido anti-horário para soltar a ponta solta do fio do alimentador do elemento.



Observação: Se a extremidade tiver passado a área da faca, corte o excesso antes de girar o botão. Consulte a seção 7 E área 3a

Etapa 5: Levante a folga do fio da superfície da guia de fios de metal e coloque-o contra o fecho magnético. Isto irá manter o fio fora do caminho durante a substituição.



Etapa 6: Remova e gire o carretel de retrocesso no sentido anti-horário para gerar folga no papel transportador. Substitua o carretel de retrocesso no eixo do carretel depois de gerar a folga.



Etapa 7: Levante a guia de fios de metal na proteção e puxe o papel transportador para fora da proteção.



Etapa 8: Retire a proteção do fio. Puxe a alça da proteção do fio para remover toda a blindagem e coloque a proteção com segurança no topo do alimentador do elemento.



Etapa 9: Rebobine o carretel no sentido anti-horário para tirar o excesso de folga entre o fio e o papel.



Etapa 10: Retire o fio do Ímã e coloque-o sobre o papel transportador vazio que você rebobinou no passo 9. Puxe o fio na direção do carretel de rebobinagem, certificando-se de eliminar toda a folga.



Certifique-se de que o fio que você está colocando de volta no carretel está contido no papel que você está rebobinando e não interfira com as outras voltas de fio. Consulte a Seção 9 B para mais detalhes.

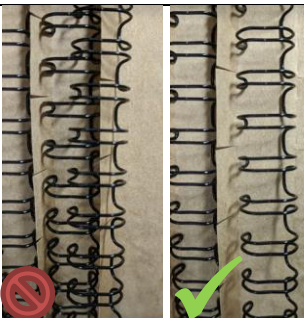

Etapa 11: Prenda o fio com um ímã, como mostrado. Repita os passos 6 e 9 até que todo o fio esteja no carretel.



Etapa 12: Prenda as voltas de fio no carretel no final do fio solto usando a 2ª fita magnética, em seguida, mova a primeira fita magnética que você colocou como mostrado aqui. Coloque os ímãs atravessado sobre as voltas de fio, de modo que a extremidade livre do fio esteja presa às voltas enroladas. Os ímãs evitam que o fio deslize quando o carretel é removido.



Etapa 13: Rasgue o papel transportador onde ele deixa o carretel de rebobinagem. Seu papel transportador deverá estender-se por cerca de 12 polegadas (30 cm) além da extremidade solta do fio.



Etapa 14: Desparafuse o retentor do carretel. Gire o botão no sentido anti-horário para soltar e remover a tampa. Coloque a tampa de lado.



Etapa 15: Retire o carretel da máquina. Puxe o carretel em posição reta da máquina para deslizá-lo para fora do eixo. Armazene adequadamente o carretel para uso futuro. Consulte a Seção 4 C para orientações sobre armazenamento de carretel. Note que o ímã flexível deve permanecer sempre no lugar para evitar o deslizamento do fio.



Etapa 16: Para retirar o carretel de rebobinar do eixo de alimentação, empurre o núcleo e gire-o no sentido horário. Remova o excesso de papel fazendo-o deslizar para fora do cubo.

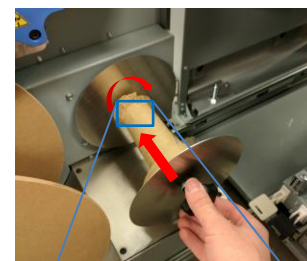

Nota: Se o carretel de rebobinar estiver cheio de papel, pode ser difícil de remover. O carretel deve ser pressionado firmemente antes de girar para desengatar o pino.



Etapa 17: Reinstale o cubo de alimentação de papel vazio na máquina. Deslize-o sobre o eixo do cubo de alimentação e gire no sentido anti-horário até que ele se encaixe no lugar.

Etapa 18: Abra a tampa superior e identifique o suporte do fio. Verifique se existe um comprimento de corte de fio no suporte (seção longa encaixotada). Se houver, remova-o pressionando o botão de liberação do suporte (seções pequenas).



encaixotadas) e removendo o fio.

Etapa 19: Se um novo carretel deve ser instalado, siga as instruções na seção 7 B.

Etapa 20: Se nenhum novo Carretel de alimentação for instalado, reinstale o Protetor do elemento e o Espaçador do carretel e, em seguida, deslize a Gaveta do alimentador do elemento na máquina. Certifique-se de que a gaveta esteja totalmente pressionada ou de que a mensagem "Alimentador pressionado" será exibida no LCD. Feche a porta do alimentador do elemento.

B. Instalação de um novo carretel de alimentação na máquina:

Quando solicitado a substituir o carretel, abrir e fechar a porta do elemento irá remover esta mensagem. É recomendado substituir o carretel imediatamente quando esta mensagem aparece para evitar uma situação de congestionamento.

Etapa 1: Pare a impressora/copiadora.

Etapa 2: Abra a porta do alimentador do elemento.

Etapa 3: Faça deslizar a gaveta do alimentador da máquina puxando a alça.

Etapa 4: Se for o caso, siga as instruções na seção A para remover o carretel do elemento instalado anteriormente.

Etapa 5: Retire a proteção do fio. Puxe a alça da proteção do fio para remover toda a blindagem e coloque a proteção com segurança no topo do alimentador do elemento.

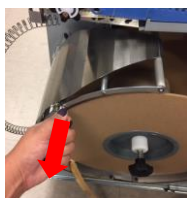

Etapa 6: Remova o retentor do carretel do eixo. Gire o botão no sentido anti-horário até que a tampa possa ser removida e coloque-a de lado.

Etapa 7: Remova o Carretel de alimentação da caixa e remova a embalagem plástica.

Método 1: Retire o plástico cortando ao redor com tesoura.

Cuidado: Não corte o papel transportador ou fio quando cortar o plástico, isso pode estragar o carretel.

Nota: Não remova o retentor de papelão neste ponto. O fio irá desenrolar caso não esteja preso ao longo de todo o processo, e isso pode levar a uma situação de congestionamento.



Método 2: Ainda com o plástico no Carretel de alimentação, passe para os Passos 8 e 9 antes de desenrolá-lo lentamente.



Etapa 8: Instale o carretel deslizando o carretel no cubo. A etiqueta de código de barras circular deve estar voltada para o interior da máquina. A etiqueta de descrição do produto no cubo deve estar voltada para fora.

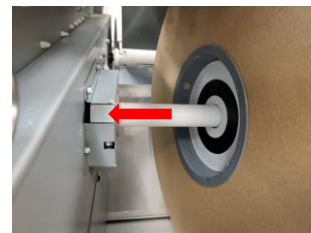

Etapa 9: Prenda o carretel usando o retentor do carretel. Gire o botão no sentido horário para rosquear a tampa no eixo até que o carretel esteja seguro. Não aperte demais.



Etapa 10: Com cuidado, remova o espaçador de papelão que é usado para prender o fio durante o transporte. Antes de remover o espaçador, verifique se o ímã flexível está instalado para manter o fio no lugar.



Etapa 11: Puxe o fio e papel para fora do carretel e segure os dois em uma mão. Com a mão livre, instale o protetor de fio.

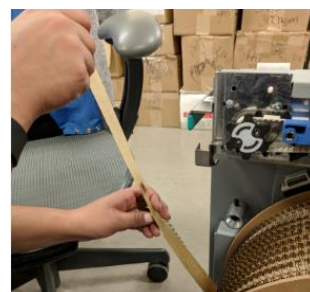

Etapa 12: Ainda segurando o papel transportador, use o fecho magnético para segurar o fio.



Etapa 13: Levante a guia de metal da proteção e deslize o papel transportador entre ela e as barras inferiores.



Etapa 14: Prenda a extremidade do papel transportador ao carretel de rebobinagem. Deixe de 2,5 a 5 cm (1-2 in.) de sobra e dobre de volta ao topo do clipe de metal.



Etapa 15: Gire o carretel de retrocesso no sentido horário até que você tenha fio suficiente para alcançar o guia de fio azul. Deslize o fio no guia plástico de fios e coloque-o na roda dentada de plástico. Use o botão para girar manualmente a roda dentada e instalação de suporte do fio.



Etapa 16: Ajuste a extremidade do fio usando o botão da roda dentada de alimentação. A extremidade do fio deve ser alinhada na janela sobre a proteção da lâmina. A extremidade do fio deve estar alinhada com a linha de transição entre a guia de fio azul e a bigorna cinza.



Etapa 17: A instalação correta do carretel é mostrada. A extremidade solta do fio é alimentada ao redor do guia e posicionada corretamente na roda dentada de alimentação do fio. A extremidade solta do papel é fixada ao cubo de alimentação de papel. Uma vez instalado adequadamente, gire o carretel de rebobinagem do papel no sentido horário até que o fio faça contato com a tampa do sensor sob o carretel.

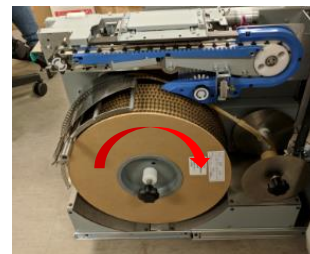

Etapa 18: Faça deslizar a gaveta do alimentador de fio de volta para a máquina. Certifique-se de que a gaveta esteja totalmente recuada, ou que a mensagem “Push Feeder In” (Empurrar alimentador) apareça no LCD.

Etapa 19: Feche a porta do alimentador de fio.

Revisão após a instalação do carretel:

Verifique o seguinte:

- O carretel está fixado ao alimentador do elemento pela tampa de suporte, com o código de barras circular voltado para dentro como mostrado na Seção 7 B Etapa 9?
- O fio é alimentado para a pista do alimentador do elemento, com a ponta localizada pouco antes da faca, como mostrado na Seção 7 B Etapa 16?
- A proteção de fio está no lugar, com uma linha de fio descansando com folga em cima dela e o papel entre os roletes e a proteção?
- Há uma volta de fio de folga abaixo do carretel?
- O fim da alimentação de papel está presa no cubo de rebobinamento, como mostrado na Seção 7 B Etapa 14?
- Algum excesso de fio removido do alimentador do elemento? Nenhum fio deve estar presente sobre a faca, como mostrado na Seção 7 B Etapa 14.
- Abra a tampa superior. Algum excesso de fio está presente no Suporte, como mostrado na Seção 7 A Etapa 18?

Mensagem Adicionar elementos:

A mensagem “ADD ELEMENTS” (ADICIONAR ELEMENTOS) será apresentada no LCD quando o eWire detectar que a quantidade de elementos é baixa. Quando esta mensagem aparece, o carretel deve ser substituído.

Nesse momento, ainda restará uma extensão de fio no carretel. Este comprimento adicional é deixado para garantir que os livros sejam encadernados corretamente no final. Este fio deve ser descartado com o carretel vazio. Se o eWire continuar sendo operado após a apresentação desta mensagem, as folhas ficarão soltas e a encadernação dos livros não ocorrerá da forma certa.

Nota: Abra e feche a porta dos elementos para eliminar esta mensagem. É recomendado substituir o carretel imediatamente quando esta mensagem aparece para evitar uma situação de congestionamento.

C. Armazenamento dos carretéis de alimentação:

Os carretéis de alimentação devem ser sempre armazenados na posição vertical. O armazenamento plano pode resultar em fios torcidos ou enrolados. Sempre manuseie os carretéis parcialmente vazios com muito cuidado.

Use a fita magnética flexível para fixar as extremidades soltas do fio sempre que um carretel parcialmente usado for retirado da máquina.

Se os carretéis forem armazenados em suas caixas, elas devem ser empilhadas verticalmente. Consulte as indicações na parte lateral da embalagem.

Exemplo de armazenamento adequado do carretel:



Exemplo de armazenamento inadequado do carretel:



Não guarde as tiras de ímã no interior da gaveta do alimentador do elemento quando não em uso. Isto pode causar congestionamentos de fios. Armazene os ímãs como mostrado abaixo na gaveta do alimentador do elemento ou longe da máquina. Se os armazenar no alimentador do elemento, certifique-se de que eles são completamente sobre a face plana da gaveta e não estão perto do carretel.



Exemplo de armazenamento inadequado do ímã:

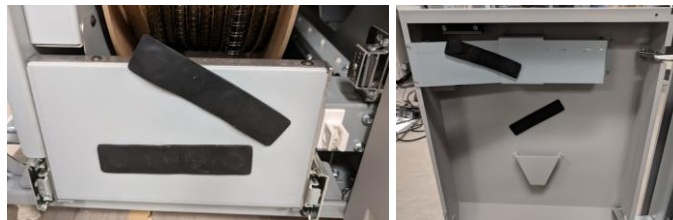

D. Esvaziamento da gaveta de livros:

Etapa 1: Interrompa a impressora/ copiadora. Não abra a porta até que a operação atual seja concluída.

Etapa 2: Use o puxador para abrir a gaveta de livros eWire™ Pro.

Etapa 3: Deslize a bandeja da gaveta do livro para fora do eWire™ Pro. Remova a pilha de livros da bandeja.

Observação: Todos os livros devem ser retirados de uma só vez, não deixe a bandeja parcialmente cheia.

Remover a barra de gaveta de livro antes de remover livros se for encadernar A5 ou statement.



Etapa 4: Certifique-se de que a bandeja esteja vazia e que não haja detritos na área da bandeja. Feche a porta da gaveta do livro com firmeza e retome a operação.

Se executar mais livros em A5 ou statement, reinstale a barra de gaveta de livros se você estiver em execução.

Capacidade da gaveta de livros encadernados

Tamanho do elemento	Capacidade de livros*
A	35
B	35
C	35
D	30
E	25
F	20

* A capacidade da gaveta de livros pode ser inferior ao encadernar livros com capas frontal e traseira inferiores a 216gsm.

Para empilhamento ideal de livros é recomendado que os livros com capa frontal e traseira não tenham menos que 5 folhas e 2 capas.

Os livros serão encadernados com a capa frontal na parte inferior da pilha, para concluir o livro, esta capa deve ser dobrada para a frente.

E. Obstrução de atolamento:

Quando ocorre um congestionamento no eWire™ Pro, identifique a localização da obstrução, e limpe o excesso de papel, começando com a área 1 e seguindo com as áreas 2, 3 e 4. **Após a eliminação de qualquer congestionamento, volte à zona 3b e remova qualquer fio que possa estar presente**

Área	Descrição
Área 1 - Congestionamento no desvio 	Se o papel estiver congestionado na área 1, levante a tampa superior e remova o papel congestionado. Eleve o transporte inferior levantando a alça. Remova qualquer papel preso entre a região de desvio e a região de empilhamento.
Área 2 - Congestionamento na área de transferência ou de empilhamento 	Se o papel estiver congestionado na área 2, levante a tampa superior e o desvio inferior levantando a alça para acessar a região de empilhamento. Levante a alça do empilhador de vácuo para remover o papel da área de empilhamento. Folhas podem estar parcialmente enroscadas no segmento de fio.
	Se folhas soltas tiverem sido deixadas na área de empilhamento, remova o livro incompleto da gaveta de livro, depois remova estas folhas.
	O empilhador a vácuo irá se abaixar lentamente, até sua posição original, após passar na vertical.

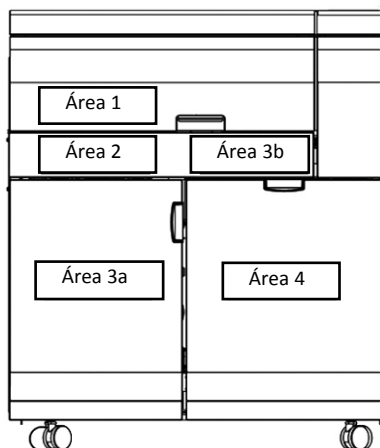

Área 3a - Congestionamento na alimentação do fio espiral duplo



Abra a porta da frente e deslize a gaveta para fora, utilizando a alça. Verifique se o papel de rebobinar do carretel foi cortado ou danificado. Verifique se a alimentação do fio do carretel tem folga suficiente. Verifique se há algum excesso de fio na área do alimentador.

Nenhum fio deve estar presente para além da área da faca. Se houver fio presente para além da faca, use os cortadores de fio fornecidos para cortá-lo, remova-o e, em seguida, posicione o fio como mostrado na seção 7 B etapa 11. Quando cortar o excesso de fio, corte-o pouco antes da faca. Levante o fio para fora do nariz de plástico para evitar danos. Remova qualquer excesso de fio passado a faca girando o botão da correia no sentido horário. Não puxe o fio de entre os dentes da correia

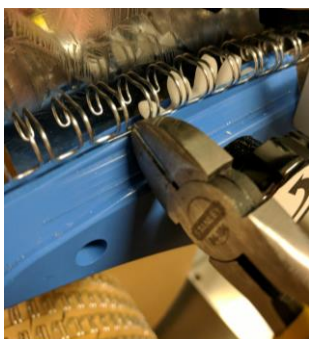

Se for necessário remover um pedaço de fio debaixo da tampa da faca, primeiro tente girar o botão de alimentação do elemento no sentido anti-horário, não coloque os dedos sob a tampa. Se você não conseguir remover o fio utilizando o botão, use os cortadores de fio fornecidos para agarrar o fio e puxe-o para liberá-lo.

Área 4 - Congestionamento na bandeja de livro



Abra a bandeja de livro puxando a alça da porta. Se a bandeja de livro estiver cheia, remova todos os livros do elevador e feche a porta firmemente. Verifique se há quaisquer detritos ou papel solto na área da bandeja do livro.

Área 3b - Limpar o fio restante

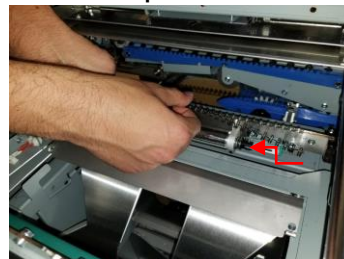

Primeiro, siga os passos acima para remover todos os congestionamentos de papel e de fio de alimentação. Depois de abrir e fechar a tampa da Área 1, o suporte deve se retrair e tornar-se acessível. Antes de retomar a operação, verifique se um segmento de fio foi cortado e ainda está na máquina.

Para remover um comprimento do fio do suporte, pressione na aba verde com uma mão para soltar o fio e, com a outra mão, puxe o fio.



Borda afiada!

Contato pode cortar o dedo

Não remova a tampa ou coloque os dedos por trás dela.

8. VISOR DO USUÁRIO

Localizado na frente do eWire™ Pro encontra-se o painel interativo LCD do usuário que fornece mensagens, configurações e informações relacionadas às funções do classificador de folhas.

Mensagens no painel LCD

1. Desvio pronto

O eWire™ Pro está pronto para o desvio, as folhas passarão pela máquina.

2. Pronto para encadernação

O eWire™ Pro está pronto para processar a encadernação e todas as folhas, da unidade serão empilhadas e encadernadas.

3. Desvio em execução

Esta mensagem aparecerá quando o modo de desvio estiver em funcionamento.

4. Execução da encadernação

Esta mensagem aparece quando o modo Bind (Encadernação) está ativo. A capacidade da gaveta de livros será apresentada como uma porcentagem, à direita da tela. Se uma porta da eWire™ Pro estiver aberta durante a encadernação, o trabalho não será retomado.

5. Bandeja de livros cheia

Quando a bandeja de livros estiver cheia ou quase cheia, aparecerá a mensagem Bandeja Cheia.

6. Fechar a bandeja

Quando a bandeja de livros for removida ou não estiver totalmente inserida na unidade do eWire™ Pro, aparecerá esta mensagem.

7. Fechar a porta

Quando a porta frontal estiver aberta ou não estiver completamente fechada, aparecerá esta mensagem.

8. Fechar a tampa

Quando a tampa superior estiver aberta ou não estiver completamente fechada, aparecerá esta mensagem.

9. Adicionar elementos

Quando a alimentação dos elementos estiver baixa, ou o carretel estiver ausente, aparecerá a mensagem Adicionar Elementos.

10. Em pausa

Quando há uma interrupção externa ao eWire™ Pro na linha de equipamentos, esta mensagem será exibida. Se uma porta do eWire™ Pro estiver aberta durante uma pausa, o trabalho não será reiniciado.

11. Código do atolamento

O código de congestionamento irá aparecer quando há um congestionamento na máquina juntamente com a área do congestionamento. Consulte a seção 7 E para obter instruções sobre a eliminação de congestionamentos e a seção 11 para obter mais detalhes sobre cada congestionamento.

12. Empurrar alimentador

Esta mensagem aparece quando a porta do alimentador de elementos está fechada, mas a gaveta não está totalmente inserida. Abra a porta, empurre totalmente a gaveta e feche a porta para eliminar esta mensagem.

Visão geral da tela LCD de interface do usuário

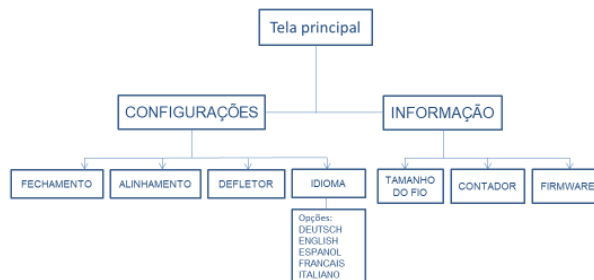

Alteração das configurações no painel LCD

A interface de usuário é navegada usando as setas para cima e para baixo ao lado do LCD. Para alterar qualquer configuração abaixo, pressione OK enquanto ela estiver na tela e use as setas para alterar a configuração. Após alterar qualquer configuração, pressione OK e saia do modo de configuração.

1. Fechamento

Use esta opção para alterar a profundidade de fechamento para o fio espiral duplo. Um deslocamento de -5 a +5 está disponível e será aplicável apenas para o tamanho de fio selecionado. Use esta opção para corrigir encadernações que estejam fechadas demais ou de menos. Consulte a seção 9 E para maiores detalhes.

2. Alinhamento

Use esta opção para corrigir a configuração da folha entrando no eWire Pro. Não deve ser necessário qualquer ajuste, a menos que conduzido por um técnico de serviço.

3. Defletor

Use esta opção para corrigir o temporizador do defletor. Não deve ser necessário qualquer ajuste, a menos que conduzido por um técnico de serviço.

4. Idioma

Use esta opção para alterar o idioma exibido na tela de LCD.

Exibição de informações no painel LCD

1. Tamanho do fio

Exibe o tamanho do fio selecionado no momento, que também é mostrado na tela inicial.

2. Contador

Exibe o número de livros e folhas que foram processados pelo eWire™ Pro.

3. Firmware

Exibe o nível atual de firmware do eWire™ Pro.

9. SOLUÇÃO DE PROBLEMAS

A. Problemas comuns:

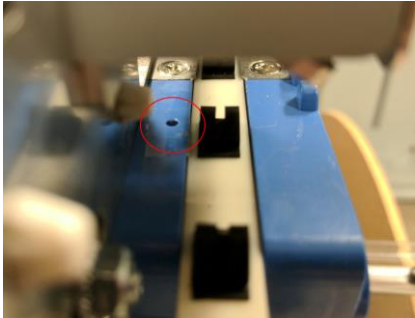
Problema	Provável causa
Sem energia elétrica, sem funcionamento	Cabo de alimentação não conectado à parte traseira da máquina ou não devidamente conectado na parede. Interruptor LIGAR/DESLIGAR não ativado.
Aparece a mensagem: Fechar a porta/ Fechar a bandeja/ Fechar a tampa	Certifique-se de que as portas e a tampa estejam totalmente fechadas e travadas. Pressione firmemente a porta ou a tampa no seu devido lugar. Se a mensagem aparecer repetidamente, ajuste o sinal do bloqueio.
Fio espiral duplo atolando repetidamente	Evite danos ao carretel tomando cuidado durante a armazenagem e carregamento. Remova o excesso de fio e realimente o fio no módulo de alimentação do elemento. Siga as instruções de instalação na seção 4. Se necessário, remova um comprimento de fio do carretel e reinstale o carretel.
Folhas congestionando repetidamente na área do empilhamento (Área 2) J202, J203, J244	Confirme que um molde adequado eWire™ Pro está instalado para o MFPP-B1. Utilizando uma folha solta, confirme a precisão do furo utilizando as diretrizes da seção 9 C-D. Se a exatidão dos orifícios perfurados não está dentro das especificações, fazer ajustes nas configurações de alinhamento do MFPP-B1. Se o problema persistir, consulte a seção 9 E
Congestionamento de fio no alimentador. (Área 3a) J361	Congestionamentos J361 no eWire™ Pro podem ser causados por pó na tampa de película sobre o sensor do elemento (S22). Limpe o filme passando um pano seco em todo o filme cobrindo o sensor do elemento como mostrado abaixo.  Congestionamentos J361 também podem ser causados pela extremidade do fio ser posicionada incorretamente quando da instalação de um carretel. Consulte a seção 7 B etapa 16.

Papel transportador rompido

Se o papel transportador se romper entre o carretel de fio e o carretel de retrocesso, esvazie o carretel de retrocesso do papel transportador e prenda novamente a extremidade solta do carretel para o carretel de retrocesso, em seguida, siga as etapas de instalação do carretel começando na etapa 12. Pode ser necessário cortar o excesso de fio se houver muita folga.

Papel transportador rompido (continuação)

Como alternativa, você pode reparar o papel transportador depois de esvaziar o centro do carretel de retrocesso. Usando um comprimento descartado de papel transportador, prenda uma extremidade do carretel de retrocesso e corte no comprimento de modo que haja o suficiente para 2 polegadas (50 mm) de sobreposição com a extremidade do papel ainda presa no carretel. Enrole a seção sobreposta com fita adesiva ou prenda com 3 grampos e siga os passos de instalação do carretel iniciando na etapa 12.



Fio não desencadeia o sensor de folga. (Área 3a)
J320

Congestionamentos J320 no eWire™ Pro podem ser causados por rompimento do papel transportador entre o carretel de fio e o carretel de rebobinar ou por papel transportador ficar enredado no fio. Consulte a seção 7 B passos 1-5 e passos 11-19 para reinstalar o carretel. Nota: Pode ser necessário aparar o excesso de fio se o comprimento do papel transportador não for suficiente para alcançar o carretel de rebobinar ou se o fio foi danificado por alongamento.

Congestionamentos J320 no eWire™ Pro também podem ser causados por detritos acumulados sobre o sensor de folga do elemento que restringem o seu movimento. Limpar os resíduos com um pano ou um aspirador de pó. O ar comprimido também pode ser utilizado para limpar a área sob a aba.

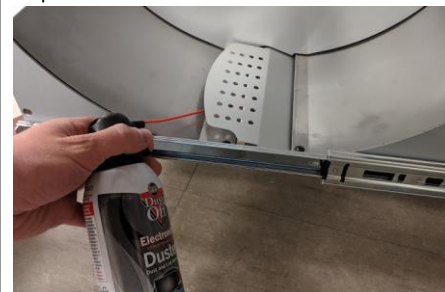

Carretel de rebobinagem completo J320	Congestionamentos podem ocorrer na J320 quando o carretel de rebobinagem estiver muito cheio. O carretel de rebobinagem tem uma janela, corte-o no ponto em que ele deixa o carretel de rebobinagem e execute os passos 16-17, na Seção 7A para esvaziar a plataforma e, em seguida, reconecte o corte final para o carretel que agora está vazio.
Fechamento ou empilhamento incorretos com livros em A5 ou statement	Fechamento e empilhamento incorreto pode ocorrer para livros de tamanho A5 e statement se a barra de gaveta de livro não estiver instalada corretamente. Verifique se a barra está instalada corretamente. Consulte a Seção 6.

B. Problemas de carretel comuns

O fio no carretel pode ser danificado quando não tratado adequadamente. Nesta seção há exemplos de problemas comuns que você pode ver em um carretel.

Cortar o fio

Quando parte do carretel de fio estiver danificado, ele deve ser removido usando os cortadores de fio. Eles estão localizados no interior da porta do alimentador de elemento. Ao cortar o fio, corte o fio no centro da maior volta, conforme mostrado abaixo. Excesso de papel pode ser removido, deixando 12 polegadas (30 cm) a mais da nova ponta do fio.



Fio esticado

O fio pode se estender ao instalar ou remover um carretel da máquina, pode também se esticadas devido a congestionamentos de fios. Se qualquer comprimento de fio estiver esticado, como mostrado abaixo, use os cortadores de fio fornecidos para cortar essa seção. É considerado esticado o fio se as voltas não estiverem paralelas umas às outras. O fio destacado em vermelho é um exemplo de fio esticado.

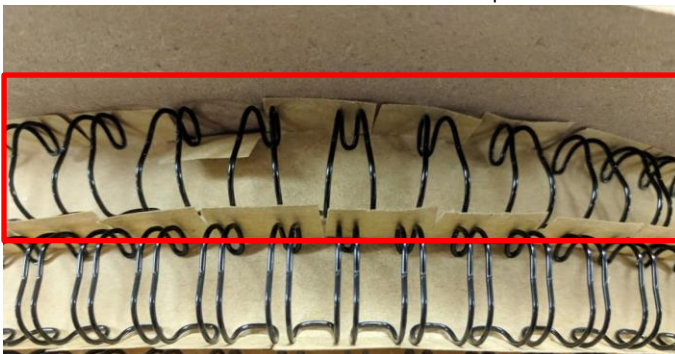

Fio esmagado

O fio pode ser esmagado quando o carretel é manuseado incorretamente. Abaixo está um exemplo de um comprimento de fio esmagado. O fio esmagado deve ser cortado e descartado.

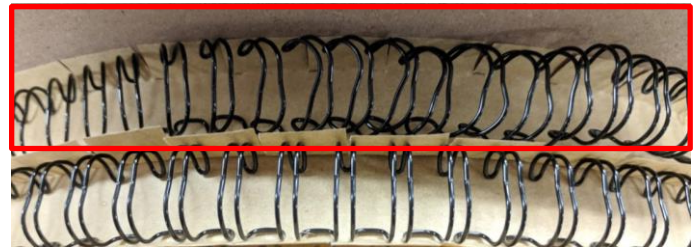

Fio emaranhado

Se o carretel é armazenado sem que o fio esteja protegido adequadamente com o ímã, o fio pode se emaranhar. Isso pode ser corrigido com cuidado, separando as voltas emaranhadas. Uma vez desemaranhado, assegurar-se de que nenhum outro dano esteja presente antes de usar este carretel.

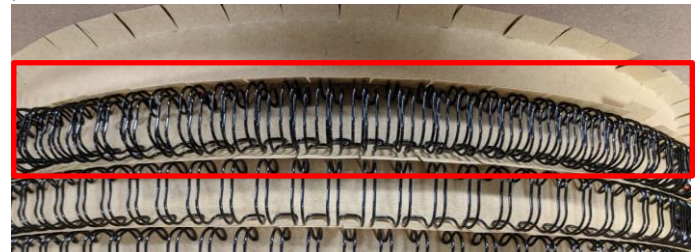

Elemento solto

O eWire™ Pro irá solicitar que o usuário limpe elementos extra de 3b após uma paragem ocorrer. Se isso não for feito, o elemento pode cair na área do alimentador de elemento e causar o surgimento de um congestionamento de fio. O fio pode cair em cima do carretel, conforme mostrado abaixo. Se isto ocorrer, retire cuidadosamente o elemento solto e verifique o carretel quanto a danos.



O fio pode cair para a parte inferior da gaveta do elemento. Se isto ocorrer, retire o fio e verifique a existência de uma volta dupla como discutido nesta seção.

**Volta dupla**

Uma volta dupla ocorre quando uma volta de fio, que não a que está sendo alimentada, tem folga. Isto resultará em um código de obstrução de fio J320.



Para resolver esse problema, siga o fio de folga para a parte superior do carretel e puxe a folga no sentido horário. Isto irá transferir a folga para a próxima volta do fio, repita este procedimento até que toda a folga esteja na última volta, a que está sendo alimentada.



C. Solução de problemas

Esta seção irá estabelecer as etapas de solução de problemas para quando as folhas não estão se enganchando nas pontas do fio espiral duplo. Em alguns casos, isso irá também criar um código de congestionamento. A J202, J203 e J244 são as mais suscetíveis a congestionamentos como resultado de um enganchamento defeituoso. Antes de alterar quaisquer definições no eWire™ Pro ou no Multi Function Professional Puncher-B1, reveja cada passo de solução de problemas abaixo.

- Verifique se o eWire™ Pro está devidamente acoplado ao dispositivo a montante e confirme que não existe qualquer desalinhamento entre os dispositivos.
- Verificar se as folhas impressas não tem excesso de ondulação. Quando colocado sobre uma superfície plana, nenhuma borda do papel deve subir mais do que 3/8 pol (10 mm). Rever o manual da impressora para resolver este caso se estiver presente.



- Inspeccione o carretel do elemento quanto a danos, se o fio estiver danificado, remova o comprimento do fio danificado ou substitua o carretel por um do mesmo tamanho. Consulte a seção 9 B Problemas de carretel comuns para mais detalhes.
- Verifique se o tamanho apropriado de elemento está sendo usado para a quantidade de folhas no livro a ser executado. Consulte a tabela na seção 10
- Examine a folha solta se há danos ao redor dos orifícios, isto pode se manifestar como rasgos ou impressões. Se algum estiver presente, prossiga para ajuste de defletor e alinhamento

D. Qualidade de furos:

Se a sonda de perfuração a montante do eWire™ Pro não está perfurando dentro da especificação, os recursos de encadernação do eWire™ Pro estarão reduzidos, resultando em congestionamentos e folhas soltas.

1. Usando a ferramenta de posição do furo fornecida, confirme a profundidade e alinhamento do calibre de uma única folha perfurada. Para usar a ferramenta, tome uma folha solta e perfurada de papel e alinhe-a com o canto "LTR" ou "A4", dependendo do tamanho do papel. As linhas pretas devem estar fracamente visíveis por trás da folha, quando a sonda de perfuração está devidamente alinhada, os círculos pretos serão visíveis uniformemente ao redor de todos os furos.

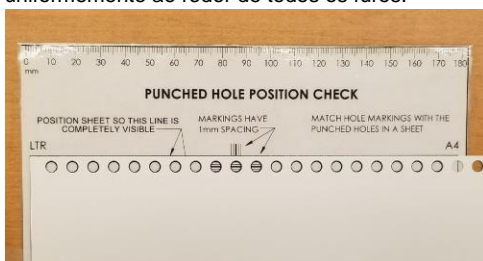

2. Se os furos não se alinham com as orientações sobre a ferramenta, consulte o manual do usuário do Multi Function Professional Puncher-B1 para fazer ajustes à posição do furo.

E. Fechamento do elemento

Um elemento devidamente fechado é circular. Ele permite que as páginas virem sem restringir o papel, enquanto não permitindo que folhas caiam da encadernação.

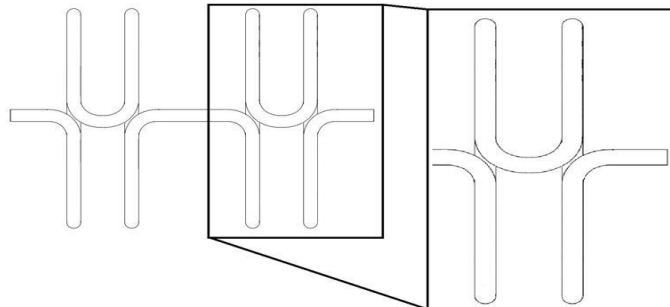

Veja acima um diagrama de um elemento fechado corretamente. O elemento é considerado subfechado se for possível puxar uma folha para fora da encadernação com espiral duplo puxando a extremidade da folha. O elemento é considerado sobrefechado se o elemento tiver uma forma oval. Se o elemento estiver subfechado, aumente o valor do fechador na árvore LCD, diminua este valor se o elemento estiver sobrefechado. Depois de alterar a configuração, execute um novo livro e inspeccione o seu elemento.

**10. INFORMAÇÕES SOBRE OS SUPRIMENTOS – EWIRE™ PRO E APLICAÇÕES****A. Informações sobre encomenda de materiais**

A alimentação do fio espiral duplo para a máquina do eWire™ Pro vem em 5 tamanhos diferentes e 3 cores diferentes. Para alternar o tamanho e as cores do fio espiral duplo, siga as instruções na Seção 4. Para fazer uma recompra ou comprar um novo suprimento de fio, consulte a tabela abaixo.

Descrição	Número do produto
Carretel eWire, Tamanho do elemento 'A', Preto	7717902
Carretel eWire, Tamanho do elemento 'B', Preto	7717903
Carretel eWire, Tamanho do elemento 'C', Preto	7717904
Carretel eWire, Tamanho do elemento 'D', Preto	7717905
Carretel eWire, Tamanho do elemento 'E', Preto	7717906
Carretel eWire, Tamanho do elemento 'F', Preto	WSM7717907
Carretel eWire, Tamanho do elemento 'A', Branco	7717908
Carretel eWire, Tamanho do elemento 'B', Branco	7717909
Carretel eWire, Tamanho do elemento 'C', Branco	7717910
Carretel eWire, Tamanho do elemento 'D', Branco	7717911
Carretel eWire, Tamanho do elemento 'E', Branco	7717912
Carretel eWire, Tamanho do elemento 'F', Branco	WSM7717913
Carretel eWire, Tamanho do elemento 'A', Prata	7717914
Carretel eWire, Tamanho do elemento 'B', Prata	7717915
Carretel eWire, Tamanho do elemento 'C', Prata	7717916
Carretel eWire, Tamanho do elemento 'D', Prata	7717917
Carretel eWire, Tamanho do elemento 'E', Prata	7717918
Carretel eWire, Tamanho do elemento 'F', Prata	WSM7717919

Números das peças dos moldes:

Molde, eWire, 3:1, circular	7714030
Molde, eWire, 3:1, quadrado	7714031

Descrição do molde:

Molde com furo quadrado:

eWire™ Pro; Quadrado; 3 Furos por polegada; Tamanho do Furo: 5mm x 5mm (0.197" x 0.197") (C x L); Espaçamento do Furo de um centro ao outro: 8.5 mm (0.333")

Molde com furo circular:

eWire™ Pro; circular; 3 Furos por polegada; Tamanho do Furo: 5.5mm (0.217") Diâmetro; Espaçamento do Furo de um centro ao outro: 8.5 mm (0.335")

B. Informações sobre capacidade do livro

Tamanho do elemento	Capacidade de folhas* (75 gsm)	Espessura máxima do documento (mm)	Máx. livros por carretel†		
			Carta	A4	A5 e STMT
A	15-30	3	515	485	685
B	31-50	5	320	300	425
C	51-60	6	250	235	333
D	61-70	7	180	170	240
E	71-80	8	130	120	173
F	81-100	10	100	93	133

*Capacidade de folhas com base no papel de 20lb (75 g/m). Retire de 8 a 10 folhas para acomodar as tampas.

†Máx. livros por carretel é o número máximo de livros que um carretel pode produzir, se não houver nenhum desperdiçado durante a operação ou configuração.

**11. CÓDIGOS DE OBSTRUÇÃO NO LCD**

Quando ocorre um congestionamento no eWire™ Pro, um código de congestionamento será exibido no LCD. Veja abaixo uma lista de todos os códigos de congestionamento que podem aparecer. Quando instruído a verificar uma área, confira essa área na seção 7 E sobre a eliminação de congestionamentos. Muitos códigos de congestionamento só exigem que a tampa seja aberta e fechada para permitir que o módulo se reposicione.

Congestionamentos de Papel

Código de congestionamento	Descrição do congestionamento	Limpeza
J101-J116	Há uma folha no desvio de papel	Retire as folhas da Área 1
J202-J203	Há uma folha no transporte de papel	Retire as folhas da Área 2 Consulte a Seção 9 C-D
J244	Há folhas na bandeja de papel	Retire as folhas da Área 2 Consulte a Seção 9 C-D
J260-J261	Há uma folha no desvio de papel	Retire as folhas da Área 1

Congestionamentos de fio

Código de congestionamento	Descrição do congestionamento	Limpeza
J320	Tempo limite do carretel do elemento	Verifique o carretel do elemento na Área 3a
J321-J322	Tempo limite do elemento	Verifique se há elemento alimentado na Área 3a
J323	Erro de faca	Verificar a faca na Área 3a
J324-J334	Tempo limite da posição do alimentador de elemento	Abra e feche a porta do alimentador de elemento
J350	Carretel vazio e precisa de substituição	Substitua o carretel na Área 3a
J351	Tempo limite da posição do alimentador de elemento	Abra e feche a porta do alimentador de elemento
J360-J362	Tempo limite do elemento	Verifique se há elemento alimentado na Área 3a
J363	Tempo limite da posição do alimentador de elemento	Abra e feche a porta do alimentador de elemento
J364-J365	Tempo limite do elemento	Verifique se há elemento alimentado na Área 3a
J366-J369	Tempo limite da posição do alimentador de elemento	Abra e feche a porta do alimentador de elemento

Congestionamentos de encadernação

Código de congestionamento	Descrição do congestionamento	Limpeza
----------------------------	-------------------------------	---------

J370-J377	Tempo limite de posição do suporte	Abra e feche a tampa superior
J379-J380	Tempo limite de fechamento do fechador	Abra e feche a tampa superior
J381	Tempo limite de posição do fechador	Abra e feche a tampa superior
J382-J383	Tempo limite de fechamento do fechador	Abra e feche a tampa superior
J384-J393	Tempo limite de posição do suporte	Abra e feche a tampa superior
J394	Tempo limite de fechamento do fechador	Abra e feche a tampa superior
J395	Tempo limite de posição do suporte	Abra e feche a tampa superior
J396	Tempo limite de fechamento do fechador	Abra e feche a tampa superior
J398	Contagem máxima de folhas	Abra e feche a tampa superior, consulte a seção 10 para máximos

Congestionamentos de livros

Código de congestionamento	Descrição do congestionamento	Limpeza
J442	Tempo limite de posição da gaveta de livro	Abrir e fechar a gaveta de livro
J443	Tempo limite de posição da gaveta de livro	Abrir e fechar a gaveta de livro
Gaveta de livro cheia	Gaveta de livro cheia	Gaveta de livro vazia
J451	Tempo limite de posição da gaveta de livro	Abrir e fechar a gaveta de livro
J452	Gaveta de livro aberta durante o trabalho	Feche a gaveta de livro

СОДЕРЖАНИЕ

1. ТЕХНИКА БЕЗОПАСНОСТИ	127
2. ВВЕДЕНИЕ	128
3. ХАРАКТЕРИСТИКИ УСТРОЙСТВА EWIRE™ PRO	128
4. ОБЗОР УСТРОЙСТВА EWIRE™ PRO	129
5. ШТАМПЫ EWIRE™ PRO ДЛЯ ПЕРФОРАТОРА MFPP-B1	130
6. КРАТКОЕ РУКОВОДСТВО ПОЛЬЗОВАТЕЛЯ	130
7. ОБСЛУЖИВАНИЕ ПОЛЬЗОВАТЕЛЕМ	131
8. ДИСПЛЕЙ	138
9. РЕШЕНИЕ ПРОБЛЕМ	139
10. ИНФОРМАЦИЯ ПО ПОСТАВКЕ – EWIRE™ PRO & MFPP-B1	143
11. КОДЫ ЖК-ДИСПЛЕЯ, ОБОЗНАЧАЮЩИЕ ЗАМЯТИЕ	144

1. ТЕХНИКА БЕЗОПАСНОСТИ

МЫ В КОМПАНИИ GBC УДЕЛЯЕМ ОЧЕНЬ БОЛЬШОЕ ВНИМАНИЕ ТЕХНИКЕ БЕЗОПАСНОСТИ. ПРЕДУПРЕЖДАЮЩИЕ И ИНФОРМАЦИОННЫЕ НАДПИСИ НАХОДЯТСЯ КАК В ДАННОМ РУКОВОДСТВЕ, ТАК И НА САМОМ АППАРАТЕ ПЕРЕД РАБОТОЙ С АППАРАТОМ ВНИМАТЕЛЬНО ИЗУЧИТЕ ВСЕ ЭТИ НАДПИСИ.

 ЭТОТ ПРЕДУПРЕЖДАЮЩИЙ ЗНАК ПРЕДШЕСТВУЕТ КАЖДОЙ ПРЕДУПРЕЖДАЮЩЕЙ НАДПИСИ В ДАННОМ РУКОВОДСТВЕ. ЭТОТ ЗНАК УКАЗЫВАЕТ НА ПОТЕНЦИАЛЬНУЮ ОПАСНОСТЬ ПОЛУЧЕНИЯ ТРАВМЫ ВАМИ ИЛИ ОКРУЖАЮЩИМИ ВАС ЛЮДЬМИ.

НА АППАРАТЕ EWIRE™ PRO ИМЕЮТСЯ СЛЕДУЮЩИЕ ПРЕДУПРЕЖДАЮЩИЕ ТАБЛИЧКИ:



Этот символ безопасности означает, что вскрытие аппарата может привести к серьезной травме или летальному исходу из-за опасного высокого напряжения. НИКОГДА не снимайте привинченные крышки. Обслуживание аппарата ВСЕГДА должно проводиться квалифицированными сотрудниками сервисного центра.





Этот символ безопасности означает, что существует возможность получить порез при касании ножа, расположенного позади крышки, к которой он прикреплен. Не снимать эту крышку и не помещать пальцы за крышку.

Меры предосторожности

◆ Используйте аппарат eWire™ Pro только в предназначенных целях для перфорации бумаги в соответствии с указанными техническими характеристиками.

◆ Сохраните на будущее это руководство по эксплуатации.

 **ВНИМАНИЕ: ВЫКЛЮЧАТЕЛЬ ВКЛ/ВЫКЛ ПРИНТЕРА НЕ ВЫКЛЮЧАЕТ ПИТАНИЕ УСТРОЙСТВА EWIRE™ PRO.**

 **ВНИМАНИЕ: ВЫКЛЮЧАТЕЛЬ ВКЛ/ВЫКЛ УСТРОЙСТВА EWIRE™ PRO НЕ ВЫКЛЮЧАЕТ ПИТАНИЕ ПРИНТЕРА.**

◆ Аппарат eWire™ Pro должен быть подключен к сети питания с напряжением, соответствующим расчетным электрическим параметрам, приведенным в руководстве по эксплуатации (и также указанным на этикетке с серийным номером).

◆ Вилка с заземлением используется в целях безопасности. Ее можно вставить только в соответствующую розетку с заземлением. Если вилку невозможно вставить в розетку, свяжитесь с квалифицированным электриком, чтобы он поставил подходящую розетку.

◆ Не меняйте вилку на конце съемного силового кабеля для eWire™ Pro (если входит в комплект поставки). Он предоставляется в целях вашей безопасности.

◆ Отключайте eWire™ Pro машины от сети питания перед его перемещением. Также отключайте аппарат, если он не будет использоваться долгое время.

◆ Не используйте eWire™ Pro аппарат, если у него поврежден силовой кабель или вилка. Не используйте аппарат в случае любой неисправности. Не включайте аппарат, если на него пролилась жидкость или он получил повреждение любым другим способом.

◆ Не перегружайте электрические розетки сверх установленного предела. Это может привести к пожару или поражению электрическим током.

Чистка

◆ Внешнюю часть аппарата eWire™ Pro можно протирать мягкой влажной тряпкой.

◆ Не используйте моющие средства или растворители, так как они могут повредить аппарат.

Редупреждающие надписи

Не пытайтесь самостоятельно обслуживать аппарат eWire™ Pro. Для проведения ремонта или обслуживания аппарата eWire™ Pro обратитесь в авторизованный сервисный центр.

 **НЕ СНИМАЙТЕ КРЫШКУ АППАРАТА.**

Устройство НЕ содержит частей, обслуживаемых пользователем. Во избежание несчастных случаев и (или) повреждения имущества или самого оборудования запрещено снимать крышку устройства.

 **ВНИМАНИЕ: ИЗМЕНЕНИЯ ИЛИ МОДИФИКАЦИИ АППАРАТА, НЕ ОДОБРЕННЫЕ ЯВНО КОМПАНИЕЙ GENERALBINDING CORPORATION, МОГУТ ЛИШИТЬ ВАС ПРАВА НА РАБОТУ С ДАННЫМ ОБОРУДОВАНИЕМ.**

**2. ВВЕДЕНИЕ**

Благодарим за приобретение устройства eWire™ Pro. Это первый аппарат со встроенной и полностью автоматизированной системой переплета, использующей традиционный провод с двойной петлей. Ваше устройство eWire™ Pro позволяет выполнить различные виды связывания проволокой с двойной петлей, выбрать соответствующий диаметр петли и цвет применения.

Это устройство eWire™ Pro является инновационным решением для переплета двойной петлей и предлагает следующие конструктивные особенности:

- ◆ Соединение печатания, перфорирования, сортировки и переплета двумя петлям в один интегрированный процесс.
- ◆ Создание профессионального скрепления документов так же быстро и легко, как они могут быть напечатаны.
- ◆ Проволочный переплет создает прочные и надежные документы в сочетании с привлекательным и профессиональным внешним видом.
- ◆ Сохраняет значительное время и стоимость по сравнению с производством в автономном режиме.
- ◆ Multi Function Professional Puncher-B1 используется для перфорирования отверстий в каждом листе перед процессом переплета. Штмп eWire™ Pro 7714031 или 7714031 должны быть установлены в Multi Function Professional Puncher-B1 перед началом работы устройства eWire™ Pro.

Режим работы и обновленное позиционирование продукта

Устройство eWire™ Pro обеспечивает гибкое, недорогое и эффективное решение для перфорирования в условиях малых и средних тиражей. При проведении переплета длительного цикла, продолжительность которого превышает 4 часа, рабочие качества могут отличаться или ухудшаться по причине широкого спектра плотности печатных материалов и возможных внешних условий.

Среднемесячный объем печати - Рекомендуемый средний объем печати в месяц 300,000 листов ИЛИ 7,500 книг (A4/letter).

3. ХАРАКТЕРИСТИКИ УСТРОЙСТВА EWIRE™ PRO

Производительность	До 140 листов в минуту		
Размер листа и сторона переплета	Размеры США LTR LEF STMT LEF		
LEF- Длинная сторона	Размеры по ISO A4 LEF A5 LEF		
Плотность бумаги	Матовый: 75–300 г/м2 (20# переплет на 110# обложка) Глянцевый: 120–300 г/м2 (32# переплет на 110# обложка) Обложки: 176–300 г/м2 Прозрачная обложка: 7 мил (Прозрачная обложка используется только для передней обложки и не имеет печати)		
Формат бумаги для обходного режима	Формат и плотность бумаги такие же, как для принтера		
Питание	115V, 60Hz, однофазное 230V, 50Hz, однофазное		
Электрическое	Частота сети и потребляемый ток	115V; 60Hz 230V; 50Hz	2.8A; 1.4A;
Свидетельство безопасности:	cULus, CE		
Габариты	Д: 31.7"; Ш: 35.9"; В: 42.5" Д: 80.5 см; Ш: 91.1 см; В: 107.9 см		
Вес	226 кг (500 фунтов)		
Вес с тарой	277 кг (610 фунтов)		
Изготовитель	Собрано на Тайване		

4. ОБЗОР УСТРОЙСТВА EWIRE™ PRO

Картинки внизу показывают обзор системы устройства eWire™ Pro. Размещение основного пользовательского интерфейса определено. Функциональные участки указаны для определения проблем пользователя. Замятие может быть классифицировано путем определения его положения в устройстве eWire™ Pro.

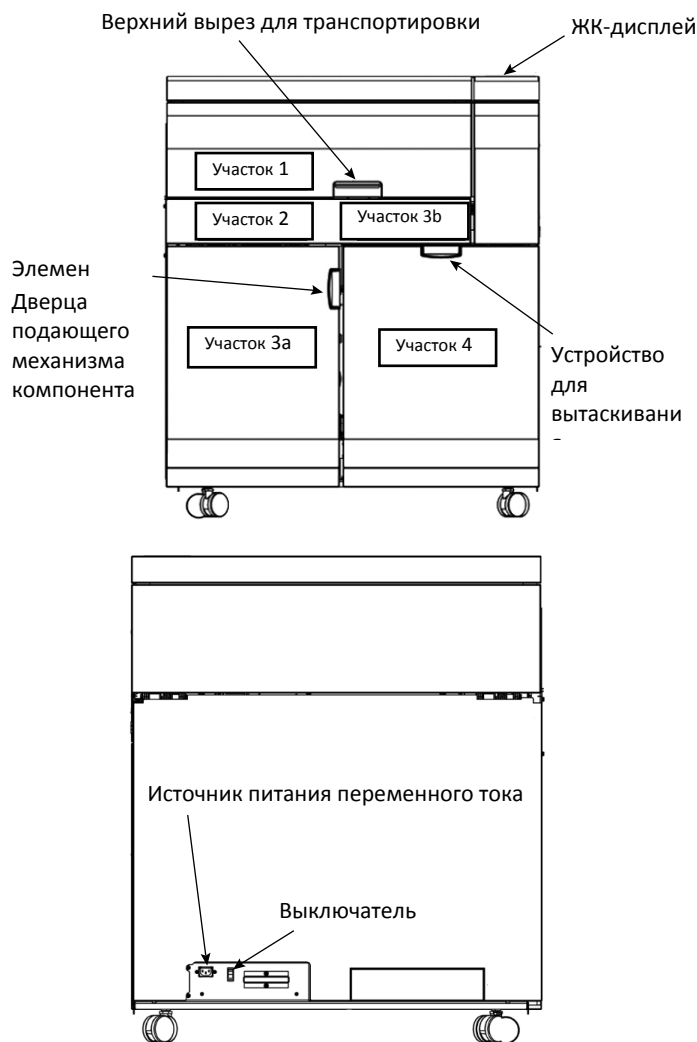

Обзор устройства eWire™ Pro

1. Участок 1

Это участок устройства eWire™ Pro, куда подаются листы, которые либо проходят через устройство eWire™ Pro, либо направляются непосредственно в устройство eWire™ Pro для переплета.

2. Участок 2

Это участок устройства eWire™ Pro, куда листы поступают на пружину с двойной петлей для переплета.

3. Участок 3a

Это участок устройства eWire™ Pro, куда подается пружина с двойной петлей с катушки ввода и обрезается до длины, необходимой для переплета. Участок 3 прежде всего предполагает подачу пружины, а не укладку бумаги.

4. Участок 3b

Это участок устройства eWire™ Pro, где расположено закрывающее устройство. Закрывающее устройство сжимает открытый элемент переплета для завершения формирования книги.

5. Участок 4

Это участок устройства eWire™ Pro, где складываются скрепленные книги.

6. Устройство для вытаскивания книги

Выдвижение ручки устройства для вытаскивания книги позволит пользователю получить доступ к стопке скрепленных книг для ее извлечения. Устройство для вытаскивания книги можно открыть только при выключенном принтере.

7. Дверца подающего механизма компонента

Открыть дверцу и извлечь лоток подающего механизма для доступа к катушке ввода проволоки с двойной петлей. Дверцу подающего механизма компонента можно открыть только при выключенном принтере.

8. Верхний вырез для транспортировки

Раскрыть защелку и поднять крышку, чтобы открыть верхнюю секцию обходной панели. Нижнюю обходную панель также можно поднять, потянув за рукоятку. Это откроет доступ для устранения замятия.

9. ЖК-дисплей

На ЖК-дисплей выводится ключевая информация о системе; с помощью дисплея пользователь также может войти в настройки устройства eWire™ Pro.

10. Источник питания переменного тока

Расположение шнура питания. Использовать только шнур, входящий в комплект.

11. Выключатель

Выключатель используется для выключения питания устройства eWire™ Pro во время работы, или если использование устройства eWire™ Pro в течение длительного периода времени не планируется.

5. ШТАМПЫ EWIRE™ PRO ДЛЯ ПЕРФОРАТОРА MFPP-B1

Перед началом работы устройства eWire™ Pro должен быть установлен штамп в перфоратор Multi Function Professional Puncher-B1. Устройство eWire™ Pro не будет функционировать, если один из штампов, перечисленных ниже, не установлен.

Подробности установки штампа

Должен быть установлен штамп из следующего списка. Обратитесь к Разделу 10 этого документа для дальнейших подробностей.

Штамп, eWire, 3:1, круглый	7714030
Штамп, eWire, 3:1, квадратный	7714031

Качество перфорированного отверстия

Перед первым включением устройства eWire™ Pro или всякий раз при смене комплекта штампа выполнить проверку качества отверстия, описанную в разделе 9 В.

6. КРАТКОЕ РУКОВОДСТВО ПОЛЬЗОВАТЕЛЯ

Устройство eWire™ Pro должно быть подключено к источнику питания переменного тока, а выключатель на задней панели должен быть в положении ВКЛ для обеспечения функционирования аппарата.

- Перед запуском операции по переплету установить катушку пружины с двойной петлей нужного размера. Более подробно о загрузке катушек пружины с двойной петлей в устройство eWire™ Pro см. раздел 7 В.
- Удостовериться, что устройство для вытаскивания книги на участке 4 настроено на нужный размер бумаги, как показано ниже.



- При работе с материалами формата А5 или Statement следует установить планку устройства для вытаскивания книги. Для установки устройства для вытаскивания книги перевести направляющие этого устройства в самое узкое положение, затем завести планку под направляющие до тех пор, пока индикаторы не соприкоснутся с кромкой, как показано ниже.



- Проверить, что в перфоратор MFPP установлен штамп eWire™ Pro, как показано в разделе 5.
- Не открывайте дверки во время работы машины. Текущая работа не возобновится, если какие-либо дверки eWire™ Pro открыты, когда на ЖКД отображается «RUNNING BINDING» (выполняется переплет) или «PAUSED» (пауза).

Если процесс переплета не управляется, устройство будет работать в режиме обхода.

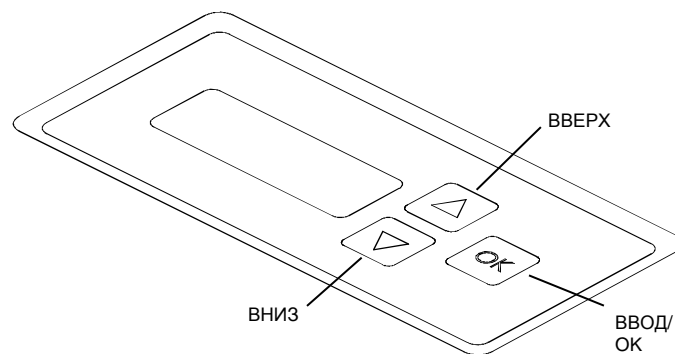

Кнопки управления интерфейса пользователя устройства eWire™ Pro

7. ОБСЛУЖИВАНИЕ ПОЛЬЗОВАТЕЛЕМ

A. Удаление подающей катушки из машины:

Перед опустошением подающая катушка может быть удалена из машины для хранения и дальнейшего использования.

B. Установка новой подающей катушки в машину:

Устройство eWire™ Pro предлагает разнообразные опции для проволоки с двойной петлей, что позволяет вам выбрать правильную опцию именно для вашей работы. Загрузите новую подающую катушку если необходим другой размер или цвет переплета или когда катушка становится пустой.

C. Хранение подающей катушки:

Подающая катушка с проволокой для двойной петли должна храниться в соответствии с перечисленными инструкциями для предотвращения ее повреждения.

D. Опустошение устройства для вытаскивания книги:

Опустошите устройство для вытаскивания для извлечения ваших скрепленных книг.

E. Очистка замятия:

Как очистить замятие бумаги или проволоки.

A. Удаление подающей катушки из машины:



ОСТОРОЖНО: СУЩЕСТВУЕТ ОПАСНОСТЬ ЗАЗЕМЛЕНИЯ. ПРИ УСТАНОВКЕ ИЛИ УДАЛЕНИИ ПОДАЮЩЕЙ КАТУШКИ В ВАШЕ УСТРОЙСТВО EWIRE™ PRO, ВСЕГДА ДЕРЖИТЕ ПАЛЬЦЫ И ДРУГИЕ ЧАСТИ ТЕЛА ПОДАЛЬШЕ ОТ ДВИЖУЩИХСЯ ДЕТАЛЕЙ И ОСТРЫХ КРАЕВ. НЕСОБЛЮДЕНИЕ ЭТИХ МЕР ПРЕДОСТОРОЖНОСТИ МОЖЕТ ПРИВЕСТИ К ТРАВМЕ.

Когда на ЖК-дисплее появляется сообщение ADD ELEMENTS (ДОБАВИТЬ ЭЛЕМЕНТЫ), открытие или закрытие дверцы подающего механизма компонента снимет это сообщение. При появлении данного сообщения рекомендуется немедленно заменить катушку, чтобы не допустить замятия бумаги.

Шаг 1. Остановить работу принтера/копировального аппарата.

Шаг 2. Открыть дверцу подающего механизма компонента.

Шаг 3. Выдвинуть ящик подающего механизма, потянув за ручку.

Шаг 4. Повернуть ручку против часовой стрелки для высвобождения конца пружины из подающего механизма компонента.



Примечание. Если конец пружины находится за участком ножа, отрезать излишек перед тем, как повернуть ручку. См. раздел 7 E участок 3а.

Шаг 5. Поднять свободную петлю пружины с поверхности направляющей металлической пружины и поместить ее на магнитную муфту. Благодаря этому пружина не будет мешать при замене.



Шаг 6. Снимите и поверните катушку для перемотки против часовой стрелки, чтобы сформировать свободную петлю на бумажной подложке. Замените перемотанную катушку на шпинделе после образования петли.



Шаг 7. Поднять направляющую металлической пружины на щитке и вытащить бумажную подложку из щитка.



Шаг 8. Снять щиток. Потянуть рукоятку щитка, чтобы вытащить щиток полностью, надежно закрепить щиток на подающем механизме компонента.



Шаг 9. Перемотать катушку против часовой стрелки, чтобы снять свободную петлю с пружины и бумаги.



Шаг 10. Снять пружину с магнита и поместить ее на пустую бумажную подложку, которую перемотали на шаге 9. Потянуть пружину по направлению к катушке для перемотки, убедившись в том, что свободная петля натянута.



Удостовериться, что пружина, которую переводят обратно на катушку, находится на бумаге, которую перематывают, и не мешает другим рядам пружины.

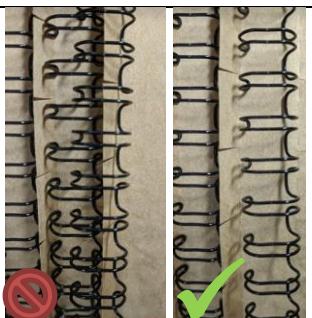

Более подробно см. раздел 9 В.

Шаг 11. Закрепить пружину с помощью магнита, как показано на рисунке. Повторять шаги 6 и 9 до тех пор, пока вся пружина не окажется на катушке.



Шаг 12. Закрепить ряды пружины на катушке на конце свободной пружины с помощью второй магнитной полосы, затем переместить первую установленную магнитную полосу так, как показано на рисунке. Поместить магниты поперек рядов пружины так, чтобы свободный конец пружины был зафиксирован навитыми рядами. Магниты не позволят пружине соскользнуть при извлечении катушки.



Шаг 13. Оторвать бумажную подложку в том месте, где она выходит из перемотанной катушки. Бумажная подложка должна выступать примерно на 12 дюймов (30 см) за свободный конец пружины.

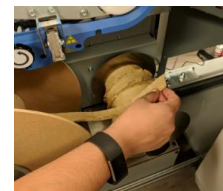

Шаг 14. Отвинтить держатель катушки. Повернуть ручку против часовой стрелки для того, чтобы раскрутить и снять крышку. Отложить крышку в сторону.



Шаг 15. Снять катушку с агрегата. Потянуть катушку прямо из устройства, чтобы снять ее со шпинделя. Отправить катушку на хранение для дальнейшего использования. Руководство по хранению катушки см. в разделе 4 С. Обращаем внимание, что гибкий магнит должен постоянно оставаться на месте, чтобы не дать пружине соскользнуть.



Шаг 16. Вдавить втулку и повернуть ее по часовой стрелке, чтобы снять перемотанную катушку с подающего шпинделя. Удалить лишнюю бумагу, сняв ее со втулки.

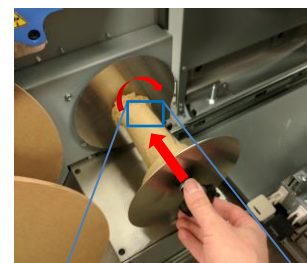

Примечание. Если перемотанная катушка заполнена бумагой, ее будет трудно снять. Чтобы разъединить катушку со шпилькой, на нее нужно с силой нажать, затем повернуть.



Шаг 17. Установить пустую подающую втулку в устройство. Продвинуть ее по валу подающей втулки и повернуть против часовой стрелки так, чтобы она защелкнулась в нужном положении.

Шаг 18. Открыть верхнюю крышку и определить держатель пружины. Проверить, есть ли в держателе отрез пружины (длинная секция в рамке). Если пружина имеется, удалить ее, высвободив держатель (маленькие секции в рамке) и удалив пружину.



Шаг 19. Если необходимо установить новую катушку, выполнить шаги, описанные в разделе 7 В.

Шаг 20. Если не предполагается установка новой подающей катушки, необходимо переустановить экран компонента и стопор катушки, а затем задвинуть ящик подающего механизма компонента в машину. Убедиться, что ящик полностью задвинут, или на ЖК-дисплее появится сообщение «Задвинуть подающий механизм». Закрыть дверцу подающего механизма компонента.

В. Установка новой подающей катушки в машину:

При появлении сообщения о необходимости замены катушки открыть и закрыть дверцу для его сброса. При появлении данного сообщения рекомендуется немедленно заменить катушку, чтобы не допустить замятия бумаги.

Шаг 1. Остановить работу принтера/копировального аппарата.

Шаг 2. Открыть дверцу подающего механизма компонента.

Шаг 3. Выдвинуть ящик подающего механизма, потянув за ручку.

Шаг 4. Если применимо, следовать инструкциям в разделе А для извлечения ранее установленной катушки.

Шаг 5. Снять щиток. Потянуть ручку щитка, чтобы вытащить щиток полностью, надежно закрепить щиток на подающем механизме компонента.



Шаг 6. Снять держатель катушки со шпинделя. Поворачивать ручку против часовой стрелки до тех пор, пока крышка не будет снята; отложить крышку в сторону.

Шаг 7. Извлечь подающую катушку из ее коробки и снять пластиковую усадочную обертку.

Способ 1: Снять пластиковую упаковку, разрезав ее ножницами.



Внимание. Не разрежьте бумажную подложку или пружину при разрезании пластиковой упаковки, это может повредить катушку.

Примечание. Не удалять картонный разделитель на этом этапе. Если пружина не будет закреплена, она может размотаться в процессе и привести к замятию.



Способ 2: Не снимая пластиковую упаковку с катушки, выполнить шаги 8 и 9 и затем медленно ее размотать.



Шаг 8. Установить катушку, насадив ее на втулку. Кольцевая маркировка со штрих-кодом должна быть направлена внутрь устройства. Ярлык с описанием изделия на втулке должен «смотреть» наружу.

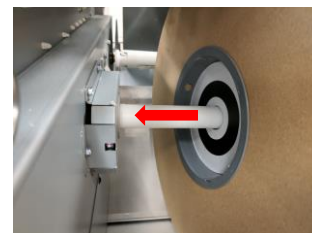

Шаг 9. Закрепить катушку с помощью соответствующего держателя. Повернуть ручку по часовой стрелке, чтобы наверх крышку на шпиндель до тех пор, пока катушка не будет закреплена. Не перетягивать.



Шаг 10. Аккуратно извлечь плоский картонный разделитель, использующийся для закрепления пружины во время транспортировки. Проверить, что для закрепления пружины установлен гибкий магнит, перед тем, как извлечь разделитель.



Шаг 11. Потянуть пружину и бумагу с катушки, удерживая их одной рукой. Свободной рукой установить щиток.

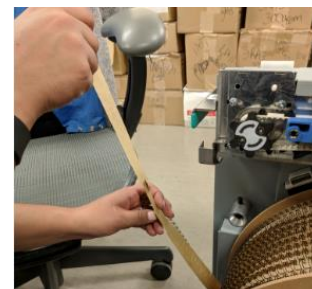

Шаг 12. Удерживая бумажную подложку, зафиксировать пружину с помощью магнитного хомута.



Шаг 13. Поднять металлическую направляющую щитка и просунуть бумажную подложку между щитком и нижними пластинами.



Шаг 14. Прикрепить конец бумажной подложки к перемотанной катушке. Оставить 1–2 дюйма (2,5–5 см) запаса и сложить его обратно на металлической скобе.



Шаг 15. Поворачивать катушку для перемотки по часовой стрелке до тех пор, пока не образуется достаточная длина пружины, достигающая до синей направляющей пружины. Надвинуть пружину на пластмассовую направляющую и подать ее в пластмассовую зубчатую звездочку. С помощью ручки вручную повернуть пластмассовую зубчатую звездочку, что поможет установить пружину.



Шаг 16. Отрегулировать положение конца пружины с помощью ручки, прикрепленной к звездочке подачи пружины. Конец пружины должен располагаться параллельно окошку на защите лезвия. Конец пружины должен располагаться параллельно линии перехода между голубой направляющей пружины и серым наконечником.



Шаг 17. Показана правильная установка катушки. Свободный конец пружины подается вокруг направляющей и располагается должным образом на звездочке подачи пружины. Свободный конец бумаги закрепляется на втулке подачи бумаги. После выполнения правильной установки повернуть катушку пружины по часовой стрелке до тех пор, пока пружина не коснется крышки датчика под катушкой.

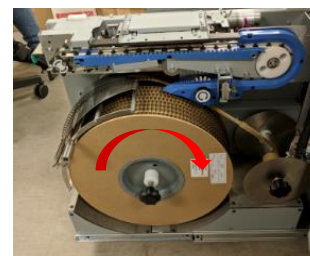

Шаг 18. Задвинуть ящик подающего механизма пружины обратно в устройство. Убедиться, что ящик полностью задвинут, или на ЖК-дисплее появится сообщение «Задвинуть подающий механизм».

Шаг 19. Закрыть дверцу ящика подающего механизма пружины.

Проверка после установки катушки

Выполните следующие проверки:

- Катушка закреплена на подающем механизме компонента поддерживающей крышкой с кольцевым штрих-кодом, обращенным наружу, как показано в разделе 7 В, шаг 9.
- Пружина подается на направляющую подающего механизма компонента, при этом конец располагается непосредственно перед ножом, как показано в разделе 7 В, шаг 16.
- находится ли щиток на своем месте, располагается ли один ряд пружины свободно на щитке, а бумага — между щитком и роликами?
- Под катушкой имеется один ряд свободно висящей пружины.
- Конец бумажной подложки закреплен на втулке для перемотки, как показано в разделе 7 В, шаг 14.
- Лишняя пружина удалена из подающего механизма компонента. После ножа не должно быть пружины, как показано в разделе 7 В, шаг 14.
- Открыть верхнюю крышку. Проверить наличие лишней пружины на держателе, как показано в разделе 7 А, шаг 18.

Сообщение «Добавить компоненты»:

Сообщение «ДОБАВИТЬ КОМПОНЕНТЫ» отобразится на ЖК-дисплее, когда eWire обнаружит недостаток компонентов. При появлении этого сообщения катушку необходимо заменить.

Когда появится это сообщение, на катушке останется часть пружины. Эта дополнительная часть остается для обеспечения того, чтобы последние книги были переплетены надлежащим образом. Эта пружина предназначена для снятия с пустой катушкой. Продолжение работы с eWire после появления этого сообщения приведет к незацепленным листам и непереплетенным книгам.

Примечание. Открытие и закрытие дверцы компонента устранил это сообщение. При появлении данного сообщения рекомендуется немедленно заменить катушку, чтобы не допустить замятия бумаги.

С. Хранение подающей катушки:

Подающая катушка должна всегда храниться вертикально. Горизонтальное хранение может привести к переплетению или запутыванию проводов. Всегда держите частично опустошенную катушку очень осторожно.

Используйте гибкую магнитную полосу для закрепления свободного конца проволоки всякий раз, когда частично использованная катушка удаляется из машины.

Если катушка должна храниться в своем картоне, картон должен складировать вертикально. Обратитесь к маркировке на боковой поверхности упаковки.

Пример правильного хранения катушки:



Пример неправильного хранения катушки:



Не хранить неиспользуемые магнитные полосы внутри подающего механизма компонента, так как это может привести к замятию пружины. Хранить магниты, как показано ниже, на ящике подающего механизма компонента или в стороне от устройства. При хранении их на подающем механизме компонента удостовериться, что они полностью расположены на плоской поверхности ящика вдали от катушки.



Пример неправильного хранения магнитов.



D. Опустошение устройства для вытаскивания книги:

Шаг 1: Остановка принтера/копира. Не открывайте дверь до завершения текущей операции работы

Шаг 2: Откройте устройство для вытаскивания книги, используя рукоятку.

Шаг 3. Выдвинуть лоток устройства для вытаскивания книги из eWire™ Pro. Извлек стопку книг из лотка.

Примечание. Все книги должны быть извлечены одновременно, не оставляя лоток частично заполненным.

При прошивании листов формата A5 или Statement следует удалить планку устройства для вытаскивания книги перед извлечением книг.



Шаг 4. Удостовериться, что лоток пуст, а на самом лотке отсутствует какой-либо мусор. Плотнo закрыть дверцу устройства для вытаскивания книги и возобновить работу.

При работе с большим количеством книг формата A5 или Statement следует повторно установить устройство для вытаскивания книги.



Вместимость устройства для вытаскивания переплетенной книги

Размер элемента	Вместимость книг*
A	35
B	35
C	35
D	30
E	25
F	20

* Вместимость устройства для вытаскивания книги может быть ниже, если переплетаются книги с передней и задней обложкой плотностью менее 216 г/м2.

Для оптимальной укладки книг рекомендуется, чтобы книги имели переднюю и заднюю обложку и состояли не менее, чем из 5 листов 2 обложек.

Книги переплетаются таким образом, что передняя обложка оказывается внизу стопки, чтобы закончить книгу, эту обложку необходимо перевернуть вперед.

Е. Очистка замятия:

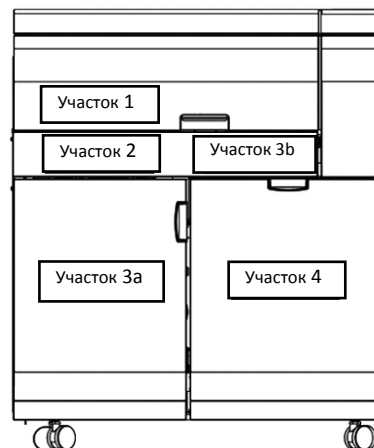

ри возникновении замятия в устройстве eWire™ Pro определить место замятия и удалить лишнюю бумагу, начиная с участка 1 и продвигаясь к участкам 2, 3 и 4. После устранения любого замятия вернуться на участок 3b и удалить любую пружину, которая может там находиться.



Участок	Описание
Участок 1 — устранение замятия бумаги 	Если замятие бумаги произошло на участке 1, поднять верхнюю крышку и удалить замятую бумагу. Поднять нижний лоток подачи, потянув за рукоятку. Удалить бумагу, застрявшую между областью обхода и областью укладки.
Участок 2 — устранение замятия бумаги на участке подачи или укладки 	Если замятие бумаги произошло на участке 2, поднять верхнюю крышку и опустить обход, подняв рукоятку для получения доступа в область укладки. Поднять рукоятку вакуумного укладчика, чтобы удалить бумагу из зоны укладки. Листы могут быть частично зажаты сегментами пружины.
	Если свободные листы остаются на участке укладки, после извлечения этих листов удалите неполную книгу из устройства вытаскивания книги.
	Вакуумный штабелеукладчик медленно опустится в исходное положение после того, как пройдет вертикальное положение.

Участок 3a — замятие подаваемой пружины с двойной петлей

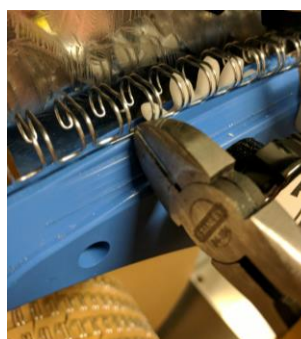
Открыть переднюю дверцу и выдвинуть ящик с помощью соответствующей рукоятки. Удостовериться, что перемотанная бумага с катушки отрезана или оторвана. Удостовериться, что при подаче пружины с катушки образуется достаточная свободная петля. Проверить наличие лишней пружины в области подающего механизма.



После ножа не должно быть пружины. Если после ножа имеется пружина, отрезать ее с помощью входящего в комплект резака и удалить, затем расположить пружину, как показано на рисунке в разделе 7 В, шаг 11. При отрезании лишней пружины разрез необходимо производить непосредственно перед ножом. Вытащить пружину из пластмассового носика, чтобы не повредить его. Удалить лишнюю пружину после ножа, повернув ручку ленты по часовой стрелке. Не вытаскивать пружину из зубцов ленты.

Острый край!

Риск пореза пальцев при касании.

Не снимать крышку и не совать пальцы за крышку.

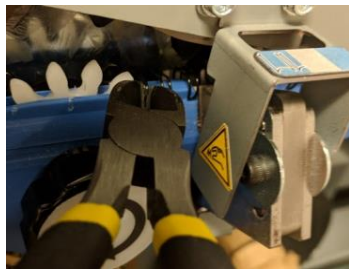

Если необходимо удалить кусок пружины из-под крышки ножа, сначала нужно попытаться повернуть ручку механизма подачи компонента против часовой стрелки, не лазать пальцами под крышку. Если удалить пружину с помощью ручки невозможно, использовать входящий в комплект резак для пружины, чтобы зацепить пружину и вытащить ее.

Участок 4 — замятие бумаги в лотке для книг



Открыть лоток для книг, потянув за рукоятку на дверце. Если лоток для книг полон, вытащить все книги из подъемника и плотно закрыть дверцу. Проверить наличие мусора или обрывков бумаги в зоне лотка для книг.

Участок 3b — удаление оставшейся пружины



Сначала выполнить описанные выше шаги для устранения замятия бумаги и пружины. После открывания и закрывания крышки участка 1 держатель должен выйти в зону доступа. Перед тем, как возобновить работу, убедиться, что сегмент пружины отрезан и остается в устройстве.

Чтобы удалить кусок пружины из держателя нажать одной рукой на зеленую планку для отцепления пружины, а другой рукой вытащить пружину.

8. ДИСПЛЕЙ

Размещенный в передней части устройства eWire™ Pro, интерактивный ЖК-дисплей пользователя отображает сообщения, настройки и информацию относительно функций переплетчика.

Сообщения на ЖК-дисплее

1. Готовый для обхода

Устройство eWire™ Pro готово для обхода, листы будут проходить через машину.

2. Готовый для переплета

Устройство eWire™ Pro готово для процесса переплета, все листы в узле будут складироваться и скрепляться.

3. Функционирование режима обхода

Это сообщение будет появляться в процессе работы режима обхода.

4. Функционирование режима переплета

Это отображается, когда включен режим переплета. Вместимость устройства для вытаскивания книги отобразится в виде процентов справа на экране. Если дверца eWire™ Pro открывается в процессе переплета, то задача не возобновится.

5. Контейнер книг полон

Сообщение Полный контейнер будет появляться когда контейнер с книгами будет полный или почти полный.

6. Закройте контейнер

Это сообщение будет появляться, когда контейнер с книгами удален или не полностью установлен в устройство eWire™ Pro.

7. Закройте дверь

Это сообщение будет появляться в случае открытой или не полностью закрытой двери.

8. Закройте крышку

Это сообщение будет появляться в случае открытой или не полностью закрытой верхней крышки.

9. Добавить компоненты

Сообщение добавить компоненты появляется, когда подача компонентов низкая или требуется катушка.

10. Приостановлено

Данное сообщение появится при остановке оборудования, несвязанного с eWire™ Pro. Если дверца eWire™ Pro открывается во время паузы, то работа не возобновится.

11. Код замятия

Если в устройстве произошло замятие, появится код замятия с указанием участка, на котором произошло замятие. Инструкции по устранению замятия см. в разделе 7 E, а информацию по каждому типу замятия — в разделе 11.

12. Сообщение «Задвинуть подающий механизм»

Это сообщение отображается, когда дверца подачи компонента закрыта, но ящик задвинут не полностью. Открытие дверцы, полное задвигание ящика и закрытие дверцы устранил это сообщение.

Обзор экрана пользовательского интерфейса ЖК-дисплея



Изменение настроек на ЖК-дисплее

Навигация по пользовательскому интерфейсу осуществляется с помощью стрелок Вверх и Вниз, расположенных рядом с ЖК-дисплеем. Для изменения любой настройки, когда она отобразится на дисплее, необходимо нажать ОК, затем использовать стрелки для изменения настройки. После изменения настройки нажать ОК и выйти из режима настроек.

1. Закрытие

Использовать данную опцию для изменения глубины закрытия пружины с двойной петлей. Доступна отстройка от – 5 до + 5, и она применяется только к выбранному размеру пружины. Использовать эту опцию для исправления слишком или недостаточно закрытого переплета. Более подробно см. раздел 9 E.

2. Центровка

Использовать эту опцию для устранения сдвига листов, подаваемых в устройство eWire Pro. Регулировка не требуется, за исключением случаев, когда она выполняется по указанию специалиста по техническому обслуживанию.

3. Дефлектор

Использовать эту опцию для корректировки Регулировка не требуется, за исключением случаев, когда она выполняется по указанию специалиста по техническому обслуживанию.

4. Язык

Используйте эту опцию для изменения языка отображения на ЖК-экране.

Отображаемая информации на ЖК-дисплее

1. Размер проволоки

Показывает размер проволоки, который выбран в настоящий момент. Также показывает на главном экране.

2. Счетчик

Показывает количество книг и листов, которые обработаны устройством eWire™ Pro.

3. Микропрограмма

Это показывает текущий уровень микропрограммы устройства eWire™ Pro.



eWire™ Pro

RU

9. РЕШЕНИЕ ПРОБЛЕМ

А. Общие проблемы

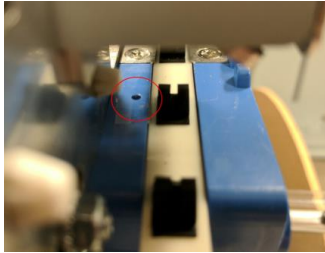
Проблема	Возможная причина
Нет питания, нет эксплуатации	Силовой кабель не подключен к задней части машины или не правильно присоединен к стене. Выключатель питания Вкл/Выкл не активирован.
Появляется сообщение закройте дверь/ закройте контейнер/ закройте крышку	Убедитесь, что двери и крышка полностью закрыты и заперты. Твердо установите дверь или крышку на место. Если сообщение появится повторно, настройте индикатор блокировки.
Повторное замыкание провода с двойной петлей	Не допускать повреждений катушки, предприняв соответствующие меры предосторожности при хранении и загрузке. Удалить лишнюю пружину и еще раз подать пружину в модуль подачи компонента. Следовать инструкциям по установке, приведенным в разделе 4. При необходимости вытащить кусок пружины из катушки и переустановить катушку.
Повторное замыкание листов на участке укладки (участок 2) J202, J203, J244	Удостовериться, что в перфоратор MFPP-B1 установлен соответствующий штамп eWire™ Pro. С помощью переплетенного листа проверить точность пробитого отверстия, опираясь на указания, приведенные в разделе 9 C-D. Если точность пробитых отверстий не соответствует заданной, выполнить регулировку настроек выравнивания перфоратора MFPP-B1. Если проблема сохраняется, см. раздел 9 E.
Замыкание пружины в устройстве подачи (участок 3а) J361	Замыкания J361 в устройстве eWire™ Pro могут быть вызваны наличием пыли на пленочной крышке датчика элемента (S22). Очистить сухой тканью пленку, закрывающую датчик элемента, как показано ниже.  Замыкания J361 также могут быть вызваны неправильным расположением конца пружины при установке катушки. См. раздел 7 В, шаг 16.

Порванная бумажная подложка

Если бумажная подложка между катушкой пружины и катушкой для перемотки порвана, освободите катушку для перемотки и вновь прикрепите свободный конец от катушки к втулке катушки для перемотки, затем выполните действия по установке катушки, начиная с шага 12. Может потребоваться отрезать лишнюю пружину, если она слишком провисает.

Порванная бумажная подложка (продолжение)

Как вариант можно устранить повреждение бумажной подложки после освобождения втулки катушки для перемотки. Используя отрезок отбракованный бумажной подложки, закрепите один конец катушки для перемотки и отрежьте его по длине так, чтобы было достаточно для создания 2 дюймового (50 мм) перекрытия конца бумаги по-прежнему прикрепленного к катушке. Оберните участок перекрытия упаковочной лентой или закрепите с помощью 3-х скоб, затем выполните действия по установке катушки, начиная с шага 12.



Пружина не приводит в действие датчик провеса (участок 3а) J320

Замыкания J320 в устройстве eWire™ Pro могут быть вызваны разрывом или застреванием в пружине бумажной подложки между катушкой пружины и катушкой для перемотки. Процедуру переустановки катушки см. в разделе 7 В, шаги 1–5 и 11–19. Примечание. Может потребоваться отрезать лишнюю пружину, если длины бумажной подложки до катушки для перемотки недостаточно, или если пружина была повреждена в результате растягивания.

Замыкания J320 в устройстве eWire™ Pro также могут быть вызваны наличием мусора, скапливающегося на датчике провеса компонента и ограничивающего его движение. Убрать мусор тряпкой или пылесосом. Сжатый воздух может так же использоваться для очистки зоны под заслонкой

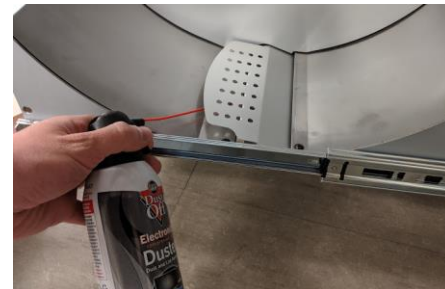

Катушка для перемотки заполнена J320	Замятие J320 может произойти при слишком заполненной катушке для перемотки. Катушка для перемотки имеет вырезанное в ней смотровое окно. Когда бумага дойдет до этого смотрового окна, необходимо отрезать бумагу в том месте, где она сходит с катушки для перемотки, и выполнить шаги 16–17 согласно разделу 7A для того, чтобы освободить втулку и затем снова прикрепить отрезанный конец к новой пустой катушке
При работе с книгами формата A5 или Statement закрытие или укладка недовольствительны	Закрытие или укладка книг формата A5 или Statement может быть неудовлетворительным из-за некорректно установленной планки устройства для вытаскивания книги. Удостовериться, что планка установлена правильно. См. раздел 6.

В. Общие неисправности, связанные с катушкой

Пружина на катушке может быть повреждена в результате неправильного обращения. В данном разделе приводятся примеры общих неполадок, связанных с катушкой.

Обрезка пружины

Если часть катушки пружины повреждена, ее необходимо удалить с помощью входящего в комплект резака для пружины. Резак находится внутри дверцы устройства подачи компонента. При обрезке пружины разрез выполнять в центре большей петли, как показано ниже. Лишнюю бумагу можно удалить, оставив 12 дюймов (30 см) после нового конца пружины.



Растянутая пружина

Пружина может растянуться при установке или удалении катушки из устройства, она также может растянуться из-за замятия пружины. Если имеются растяжения пружины, подобные показанным на рисунке ниже, вырезать такие участки с помощью входящего в комплект резака для пружины. Пружина считается растянутой, если петли больше не параллельны друг другу. Обведенная красным пружина является примером растянутой пружины.

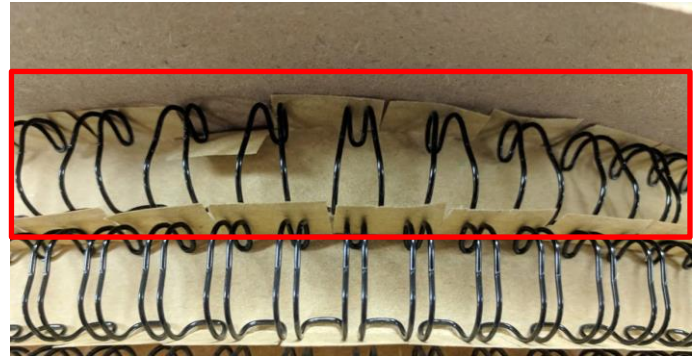

Раздавленная пружина

Пружина может быть раздавлена в результате неправильного обращения. Ниже показан пример раздавленной пружины. Раздавленный участок пружины необходимо вырезать и выбросить.

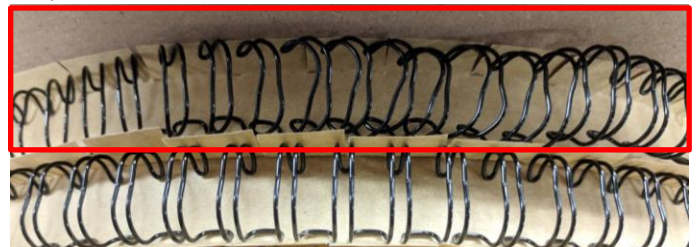

Запутанная пружина

Если при хранении катушки пружина не закреплена должным образом магнитными полосами, то пружина может запутаться. Это можно исправить, аккуратно разделив спутавшиеся ряды. После распутывания перед тем, как использовать эту катушку, удостовериться в отсутствии других повреждений.



Ослабленный компонент

Устройство eWire™ Pro предложит пользователю убрать лишние компоненты из участка 3b после остановки. Если этого не сделать, компонент может упасть в зону устройства подачи компонента и стать причиной замятия пружины. Пружина может упасть на верхнюю часть катушки, как показано ниже. Если такое произошло, аккуратно снять ослабленный компонент и проверить катушку на предмет повреждений.



Пружина может упасть в нижнюю часть ящика компонента. Если такое произошло, убрать пружину и проверить наличие двойных петель, как описано в данном разделе.



Двойная петля

Двойная петля возникает, если провисает ряд пружины, отличный от того, что подается в устройство. Такая ситуация приводит к появлению кода замятия J320.



Для устранения этой проблемы переместить свободную петлю пружины вверх катушки и аккуратно потянуть ее по часовой стрелке. Это переместит провес на следующий ряд пружины; повторять это действие до тех пор, пока не уйдет весь провес в последнем ряду.



C. Поиск и устранение неисправностей

В данном разделе рассматриваются действия по поиску и устранению неисправностей для случаев, если листы не зацепляются кончиками пружины с двойной петлей. В некоторых случаях это приводит к появлению сообщения с кодом замятия. J202, J203 и J244 являются наиболее вероятными случаями замятия, которое происходит в результате плохого зацепления. Перед внесением изменения в настройки устройства eWire™ Pro или перфоратора Multi Function Professional Puncher-B1 выполнить все шаги по поиску и устранению неисправностей, приведенные ниже.

- Убедиться, что устройство eWire™ Pro надлежащим образом состыковано с предыдущим устройством, и удостовериться в отсутствии несоосности между устройствами.
- Убедиться, что отпечатанные листы не имеют чрезмерного загиба. При размещении на плоской поверхности ни один край бумаги не должен быть выше чем 3/8 дюйма (10 мм). Если таковая проблема имеется, см. руководство к принтеру для ее устранения.



- Проверить катушку компонента на предмет повреждений; в случае повреждения пружины удалить поврежденный участок или заменить катушку на другую того же размера. Более подробно см. раздел 9 В «Общие неисправности, связанные с катушкой».
- Убедиться, что используется компонент нужного размера для количества листов в обрабатываемой книге. См. таблицу в разделе 10.
- Проверить незацепленные листы на предмет повреждений вокруг отверстий; к таким повреждениям можно отнести разрывы или отпечатки. Если таковые имеются, перейти к разделу «Дефлектор» и «Регулировка смещения».

D. Качество пробитого отверстия

Если перфоратор, установленный перед устройством eWire™ Pro, не пробивает отверстия в соответствии с заданными параметрами, то возможности выполнения переплета устройством eWire™ Pro будут снижены, что приведет к образованию замятий и незацепленных листов.

1. С помощью входящего в комплект инструмента для проверки размещения отверстий проверить глубину отступа перфорации и смещение отдельного перфорированного листа. Чтобы воспользоваться этим инструментом, возьмите перфорированный непереpletенный лист бумаги и выровняйте его по отметке «LTR» или «A4», в зависимости от размера бумаги. Черные линии должны быть слабо видны сквозь лист, если перфорация выровнена надлежащим образом, вокруг всех пробитых отверстий будут равномерно видны черные окружности.

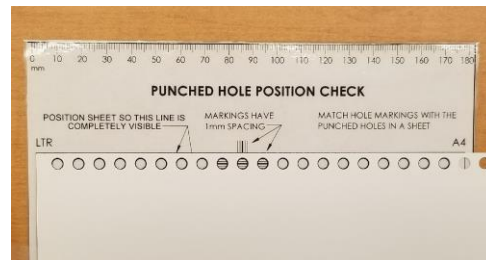

2. Если отверстия не совпадают с шаблоном на инструменте, см. руководство пользователя к перфоратору Multi Function Professional Puncher-B1, чтобы выполнить необходимые корректировки положения отверстий.

E. Закрытие компонента

Правильно закрытый компонент имеет округлую форму. Это позволяет переворачивать страницы без ограничения, при этом листы не выпадают из переплета.

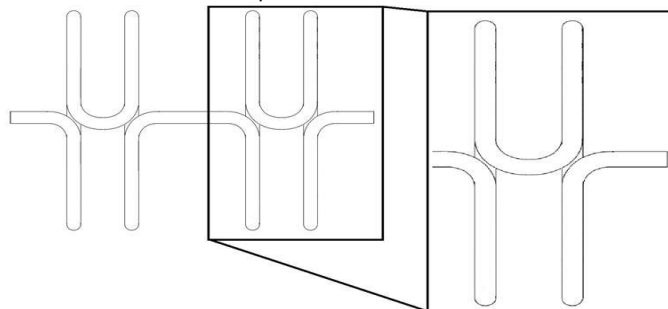

Выше показана схема правильно закрытого компонента. Компонент считается недостаточно закрытым, если возможно вытащить лист между петлями переплета, потянув за край листа. Компонент считается излишне закрытым, если он имеет овальную форму. Если компонент недостаточно закрыт, увеличить значение закрытия в древовидном меню ЖК-дисплея; если компонент излишне закрыт, это значение необходимо уменьшить. После изменения настроек запустить процесс формирования книги и проверить компонент.

**10. ИНФОРМАЦИЯ ПО ПОСТАВКЕ – EWIRE™ PRO & MFPP-B1****А. Информация для оформления заказа на поставку**

Поставка проволоки с двойной петлей для машины eWire™ Pro происходит по 5 различным размерам и 3 различным цветам. Для переключения между размерами и цветами проволоки с двойной петлей, следуйте инструкциям в Разделе 4. Для повторного заказа или нового заказа на поставку пружины, см. таблицу ниже.

Описание	Номер повторного заказа
Катушка eWire, компонент размера 'A', Черный	7717902
Катушка eWire, компонент размера 'B', Черный	7717903
Катушка eWire, компонент размера 'C', Черный	7717904
Катушка eWire, компонент размера 'D', Черный	7717905
Катушка eWire, компонент размера 'E', Черный	7717906
Катушка eWire, компонент размера 'F', Черный	WSM7717907
Катушка eWire, компонент размера 'A', Белый	7717908
Катушка eWire, компонент размера 'B', Белый	7717909
Катушка eWire, компонент размера 'C', Белый	7717910
Катушка eWire, компонент размера 'D', Белый	7717911
Катушка eWire, компонент размера 'E', Белый	7717912
Катушка eWire, компонент размера 'F', Белый	WSM7717913
Катушка eWire, компонент размера 'A', Серебряный	7717914
Катушка eWire, компонент размера 'B', Серебряный	7717915
Катушка eWire, компонент размера 'C', Серебряный	7717916
Катушка eWire, компонент размера 'D', Серебряный	7717917
Катушка eWire, компонент размера 'E', Серебряный	7717918
Катушка eWire, компонент размера 'F', Серебряный	WSM7717919

Номера деталей для штампа:

Штамп, eWire, 3:1, круглый	7714030
Штамп, eWire, 3:1, квадратный	7714031

Описание штампа:

Штамп с квадратным отверстием:

	32-LTR 34-A4
<small>eWire; квадратные отверстия; 3 отверстия на дюйм; размер отверстий: 5mm x 5mm (0,197" x 0,197") (Д x Ш); расстояние между центрами отверстий: 8,5 mm (0,333")</small>	

Штамп с круглым отверстием:

	32-LTR 34-A4
<small>eWire; круглые отверстия; 3 отверстия на дюйм; размер отверстий: 5,5mm (0,217") в диаметре; расстояние между центрами отверстий: 8,5 mm (0,335")</small>	

В. Информация о вместимости книги

Размер элемента	Макс. кол-во листов * (при плотности 75 г/см²)	Макс. толщина документа, мм	Макс. количество книг на катушку †		
			Letter	A4	A5 & Statement
A	15–30	3	515	485	685
B	31–50	5	320	300	425
C	51–60	6	250	235	333
D	61–70	7	180	170	240
E	71–80	8	130	120	173
F	81–100	10	100	93	133

*Вес листа основан на 20 фунтах (75 г/м²) бумаги. Вычитать 8-10 листов для размещения крышки.

†Максимум книг на катушку — это наибольшее число книг, которое может произвести одна катушка при условии отсутствия потерь во время работы или настройки.

**11. КОДЫ ЖК-ДИСПЛЕЯ, ОБОЗНАЧАЮЩИЕ ЗАМЯТИЕ**

При возникновении замаятия в устройстве eWire™ Pro на ЖК-дисплей будет выведен соответствующий код. Ниже приведен перечень всех кодов замаятия, которые могут появиться. Если появляется указание проверить участок, см. способ устранения замаятия на этом участке в разделе 7 Е. Многие коды замаятия требуют лишь открытия и закрытия крышки для того, чтобы модуль занял исходное положение.

Замаятие бумаги

Код замаятия	Описание замаятия	Устранение
J101-J116	Лист на участке обхода бумаги	Убрать листы из участка 1
J202-J203	Лист на участке перевода бумаги	Убрать листы из участка 2 См. Раздел 9 C-D
J244	Листы в лотке для бумаги	Убрать листы из участка 2 См. Раздел 9 C-D
J260-J261	Лист на участке обхода бумаги	Убрать листы из участка 1

Замаятия пружины

Код замаятия	Описание замаятия	Устранение
J320	Время ожидания катушки компонента	Проверить катушку компонента на участке 3а
J321-J322	Время ожидания компонента	Проверить подачу компонента на участке 3а
J323	Ошибка ножа	Проверить нож на участке 3а
J324-J334	Время ожидания положения устройства подачи компонента	Открыть и закрыть дверцу устройства подачи компонента
J350	Катушка пуста и требует замены	Заменить катушку на участке 3а
J351	Время ожидания положения устройства подачи компонента	Открыть и закрыть дверцу устройства подачи компонента
J360-J362	Время ожидания компонента	Проверить подачу компонента на участке 3а
J363	Время ожидания положения устройства подачи компонента	Открыть и закрыть дверцу устройства подачи компонента
J364-J365	Время ожидания компонента	Проверить подачу компонента на участке 3а
J366-J369	Время ожидания положения устройства подачи компонента	Открыть и закрыть дверцу устройства подачи компонента

Замаятия переплета

Код замаятия	Описание замаятия	Устранение
J370-J377	Время ожидания положения держателя	Открыть и закрыть верхнюю крышку
J379-J380	Время ожидания закрытия закрывающего устройства	Открыть и закрыть верхнюю крышку
J381	Время ожидания положения закрывающего устройства	Открыть и закрыть верхнюю крышку
J382-J383	Время ожидания закрытия закрывающего устройства	Открыть и закрыть верхнюю крышку
J384-J393	Время ожидания положения держателя	Открыть и закрыть верхнюю крышку

J394	Время ожидания закрытия закрывающего устройства	Открыть и закрыть верхнюю крышку
J395	Время ожидания положения держателя	Открыть и закрыть верхнюю крышку
J396	Время ожидания закрытия закрывающего устройства	Открыть и закрыть верхнюю крышку
J398	Максимальное количество листов	Открыть и закрыть верхнюю крышку, максимальное количество листов для компонента см. в разделе 10.

Замаятия книги

Код замаятия	Описание замаятия	Устранение
J442	Время ожидания положения устройства для вытаскивания книги	Открыть и закрыть устройство для вытаскивания книги
J443	Время ожидания положения устройства для вытаскивания книги	Открыть и закрыть устройство для вытаскивания книги
Устройство для вытаскивания книги заполнено	Устройство для вытаскивания книги	Вытащить книги из устройства
J451	Время ожидания положения устройства для вытаскивания книги	Открыть и закрыть устройство для вытаскивания книги
J452	Устройство для вытаскивания книги открыто во время работы	Закрыть устройство для вытаскивания книги



目录

1. 安全指南	145
2. 绪论	146
3. EWIRE™ PRO 规格	146
4. EWIRE™ PRO 概览	147
5. MFPP-B1 的 EWIRE™ PRO 模具	148
6. 快速使用说明	148
7. 用户操作	148
8. 用户显示屏	155
9. 解决问题	156
10. 供货信息 - EWIRE™ PRO 和应用	159
11. LCD 显示屏卡塞代码	160

1. 安全指南

对于 GBC 来说，您和其他人的安全至关重要。在本手册中和机器本身包含了重要的安全信息。请确保您在操作本机器之前先仔细阅读并理解所有这些消息。



本操作使用手册中，在每条安全消息之前都带有一个安全警告标识。该标识指示可能对您或他人构成损坏的潜在危险情况。

下面的照片是在 eWire™ Pro 上发现的：



该安全标志意味着，如果您打开产品并将您自己暴露在危险电压之下，您可能遭受重伤甚至死亡。不得拧下盖子上的螺钉。务必要求合格的维修人员熟悉维修要求。



此安全标志表示若触摸位于刀盖后面的切刀，则有可能被切伤。请勿移除此刀盖或者将手指置于刀盖后面。

重要防护装置

- ◆ 根据规格，仅把 eWire™ Pro 于冲孔纸张和封面等指定用途。
- ◆ 保留该操作使用手册供将来使用。



注意： 打印机开关按钮不会切断 EWIRE™ PRO 的电源。



注意： EWIRE™ PRO 开关按钮不会切断打印机的电源。

- ◆ eWire™ Pro 必须连接到与机器操作手册的电气级别相对应的电压上
(也可见序列号标牌)。
- ◆ 接地式插头提供了安全特征，仅能装配在正确接地类型的电源插孔上。如果您不能把插头插入插孔，请联系合格的电气技师安装适当插孔。
- ◆ 不得更改 eWire™ Pro 电源线 (如提供) 末端的插头。它用于确保您的安全。
- ◆ 移动机器之前，或一旦机器长期不使用的情况下应拔下 eWire™ Pro 的电源。
- ◆ 如果机器的电源线或插头损坏，不得操作 eWire™ Pro。出现任何故障后不得操作机器。如果出现液体溢出，或机器出现任何其他情况的损坏，不得操作机器。
- ◆ 不得使电气插座的负载超出其容量。这样可导致火灾或电击。

清理

- ◆ 您可以使用潮湿的软布清理 eWire™ Pro 的外部。
- ◆ 不得使用清洁剂或溶剂，这些可对机器造成损坏。

安全信息

不得尝试自行维修 eWire™ Pro。对于 eWire™ Pro 的任何所需维修或主要维护，请联系经授权的维修代表。



不得取下机器的盖子

机器中无用户可维修的零件。为避免人员可能受伤和/或财产或机器本身损坏，不得取下机器的盖子。



2. 绪论

感谢您购买 eWire™ Pro。eWire™ Pro 是第一款使用传统双线圈的全自动在线装订系统。您的 eWire™ Pro 提供多种不同的双线圈，这样用户可以根据具体应用选择适当的线圈直径和颜色。

eWire™ Pro 是双线圈装订的创新型解决方案，具有如下设计特征：

- ◆ 把打印、打孔、整理过程集成在一起，把双线圈装订集成为一个完整过程。
- ◆ 按照印刷速度，快速、方便地创建专业装订的文档。
- ◆ 钢丝装订可增强文件的可靠性和耐久性，同时外观非常美观，很有专业感
- ◆ 与离线制作相比可以节约大量时间和成本。
- ◆ Multi Function Professional Puncher-B1 用于在装订之前在每一页打孔。eWire™ Pro 模具 7714031 或 7714031 必须在操作 eWire™ Pro 之前安装在 Multi Function Professional Puncher-B1 内。

负载循环和产品最新定位

eWire™ Pro 为轻量级和中级书籍装订环境提供了灵活、成本高效的装订解决方案。对于连续 4 个多小时连续装订的客户来说，由于介质范围较广，以及环境条件可能发生变化，装订性能可能发生变化或下降。

AMPV - 建议每月印刷量为 300,000 页或者 7,500 本书 (A4/信纸)。

3. EWIRE™ PRO 规格

速度	不超过 140 页纸/分钟	
装订页尺寸和边缘 LEF- 长边进纸	US 尺寸 信纸 LEF STMT LEF ISO 尺寸 A4 LEF A5 LEF	
纸料	普通纸: 75gsm - 300gsm (20# 文件纸到 110# 封面) 光面纸: 120gsm - 300gsm (32# 文件纸到 110# 封面) 封面: 176gsm - 300gsm 覆膜: 7mil (覆膜只能用于前封面且不能在上边印东西)	
旁路模式纸张尺寸	纸张尺寸和纸料与打印机相同	
电源	115V、60Hz、单相电 230V、50Hz、单相电	
电气特征	电流和频率	115V; 2.8A; 60Hz 230V; 1.4A; 50Hz
安全认证	cULus, CE	
尺寸	长: 31.7"; 宽: 35.9"; 高: 42.5" 长: 80.5cm; 宽: 91.1cm; 高: 107.9cm	
重量	226 kg (500 lbs.)	
运输重量	277 kg (610 lbs.)	
制造	台湾组装	

4. EWIRE™ PRO 概览

下图显示 eWire™ Pro 系统的概况。这里显示的是关键的用户界面位置。显示了帮助用户排除故障的功能区。如果在 eWire™ Pro 统中发生卡纸，则会对卡纸情况进行分类。

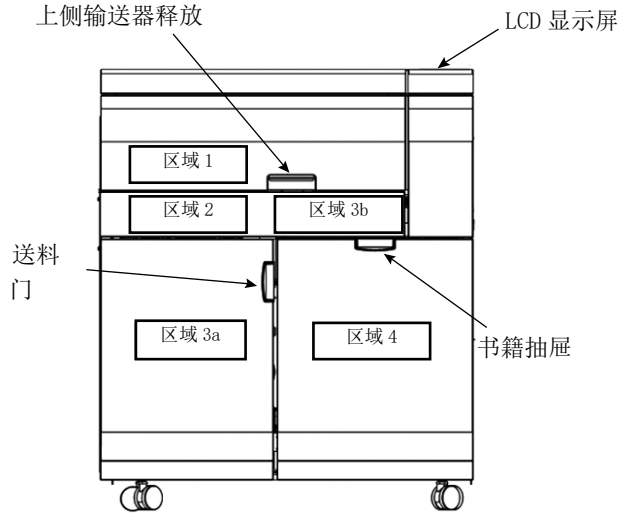

时打开任何活页夹

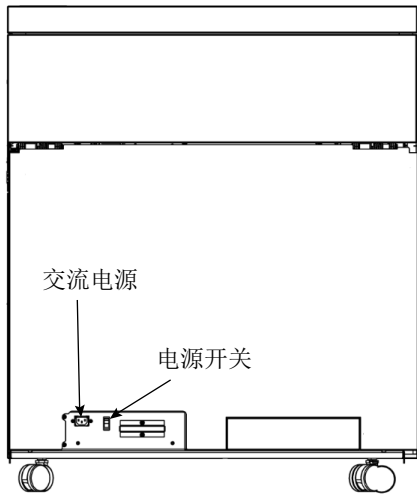

eWire™ Pro 概述

1. 区域 1

这表示 eWire™ Pro 上进纸的区域，可通过 eWire™ Pro 旁路，或转到 eWire™ Pro 用于装订。

2. 区域 2

指 eWire™ Pro 中把纸张转移到双线圈上进行装订的区域。

3. 区域 3a

指 eWire™ Pro 中双线圈脱离供应卷盘，切割到适当长度用于装订的区域。区域 3 主要指进线，而不是叠纸。

4. 区域 3b

指 eWire™ Pro 中的闭合器所处的一个区域。闭合器压缩打开的装订元件，完成书籍装订。

5. 区域 4

指 eWire™ Pro 中装订书籍堆放在一起的区域。

6. 书籍抽屉

用户拉出书籍抽屉把手可以查看整个书堆，用于取出书籍。书籍抽屉仅能在打印机处于旁路状态时打开。

7. 进料器门

打开门并打开进料器槽可以看到双线圈供应卷盘。进料器门仅能在打印机处于旁路状态时打开。

8. 上侧输送机释放

释放闭锁，升起盖子，打开旁路面板的上侧部分。通过提升手柄，也可以把下面的旁路面板升上去。进入机器的这一区域清除卡纸。

9. LCD 显示屏

LCD 会显示系统的主要信息，同时用户可以通过它读取 eWire™ Pro 设置。

10. 交流电源

电源线位置。仅在提供电源线时使用。

11. 电源开关

用于在使用期间关闭 eWire™ Pro 的电源，或者如果长期不用 eWire™ Pro 的情况下关闭电源。



5. MFPP-B1 的 EWIRE™ PRO 模具

在操作 eWire™ Pro 之前，必须把一个 eWire™ Pro 模具组装入 Multi Function Professional Puncher-B1。只有在安装如下所列的模具组之一之后，eWire™ Pro 才能运行。

模具组详细信息

必须使用如下列表的模具组。请见本文档第 10 节了解详细信息。

eWire, 3:1, 圆形模具	7714030
eWire, 3:1, 方形模具	7714031

打孔质量

在第一次运行 eWire™ Pro 之前，或更换模具组后，执行第 9B 节所述的孔质量检查。

6. 快速使用说明

eWire™ Pro 必须连接到交流电源上，开关按钮必须开启，才能启用机器的全部功能。

- 在进行装订之前，须安装尺寸合适的双线圈卷盘。参见第 7B 节，以了解双线圈加载至 eWire™ Pro 的相关详情。
- 确保区域 4 中的书籍抽屉与您所使用的纸张大小一致，如下所示。



- 如果运行 A5 或报表大小的作业，请安装图书抽屉条。安装书籍抽屉条时，将抽屉导轨放在最窄的位置，然后将这个抽屉条滑动到导轨下方，直到指示器触到边缘，如下图所示。



- 查看 Multi Function Professional Puncher-B1 是否具有第 5 节所详述的 eWire™ Pro 模具
- 机器工作时不要打开门。如果在 LCD 上显示“装订中”或“暂停”时打开任何 eWire™ Pro 的门，则当前作业将无法恢复。

未指示装订时，机器将进入旁路模式运行。

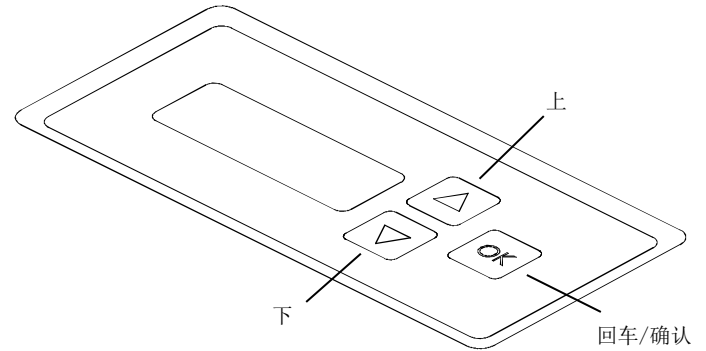

eWire™ Pro LCD 用户界面的布置

7. 用户操作

- 从机器上取下供应卷轴：**
供应卷轴可以在机器清空之前从机器上取下，存储用于未来使用。
- 把一个新的供应卷轴装入机器：**
eWire™ Pro 提供了多种不同的双线圈选项，这样您就可以选择适合自己工作的选项。如果需要不同的尺寸或装订颜色，或卷轴已空，则可以装载不同的供应卷轴。
- 供应卷轴存储：**
双线圈供应卷轴应始终按照指南存储，防止损坏。
- 清空书籍抽屉：**
清空抽屉，取出装订的书籍。
- 清除卡纸：**
如何清除卡纸或卡线。

A. 从机器上取下供应卷轴：

警告：可能存在夹点危险。在把供应卷轴装入您的 EWIRE™ PRO，或从中取下供应卷轴时，务必把手指和其他身体部位远离移动零件和尖锐边缘。不遵守这一注意事项可能导致受伤。

LCD 屏上显示“添加元件”消息时，开关进料器的门可清除该消息。建议在出现该消息后立即更换卷盘，防止出现卡纸现象。

步骤 1：停止打印机/复印机运行。

步骤 2：打开进料器的门

步骤 3：拉动把手，从机器中拉出进料器抽屉。

步骤 4：逆时针转动手柄，释放进料器上线圈松动的一端。

注意：如果线圈末端超过了切刀区域，在转动旋钮之前切除松动端。参考区域 3a 的第 7E 节

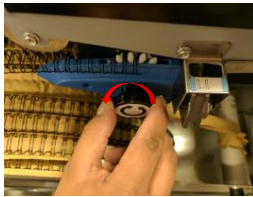

步骤 5：从金属线圈导轨面提起松垂的线圈，将其放置在磁铁夹上。这样在更换过程中，线圈不得事。



步骤 6：拆下并逆时针转动卷盘，使衬纸变松垂。产生松垂后，更换主轴上的卷盘。

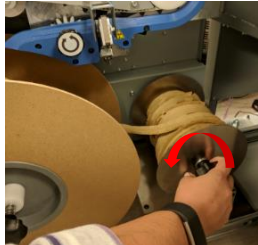

步骤 7：提起保护壳上的金属线圈导轨，从保护壳取出衬纸。



步骤 8：去掉线罩。拉动线圈保护壳把手，移除整个保护壳，将保护壳安全地放在送料器顶部。



步骤 9：反转卷盘，卷起线圈和衬纸之间的松垂部分。



步骤 10：从磁铁上取下线圈，将其放置在步骤 9 中回绕的空衬纸上。把线圈拉向回绕卷盘，确保拉紧所有松垂部分。



确保置于卷盘后面的线圈包含在回绕的衬纸中，并且不影响其他排的线圈。

参见第 9B 部分的更多信息。



步骤 11：用磁铁紧固线圈，如下所示。重复步骤 6 和步骤 9，直到线圈缠绕到卷盘上。



步骤 12：用第二个磁铁条紧固位于松线圈末端的卷盘上的线圈各排，然后将所放置的第一个磁铁条移动到如下位置。将磁铁放在线圈各排上，以便线圈松动端紧固于卷绕排。移动卷盘时，磁铁可防止线圈滑动。



步骤 13：撕掉留在回绕卷盘上的衬纸。衬纸应该比线圈松动端长出 12 英寸（30 厘米）。

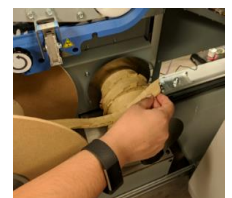

步骤 14：旋开卷盘止动件。逆时针转动旋钮，旋松并卸下盖子。将盖子置于一旁。



步骤 15: 从设备上卸下卷盘。从设备上直拉卷盘，让其从轴承滑出。妥善保管卷盘，

供日后使用。请参考第 4C 部分卷盘保管指南。请注意柔性磁铁须始终置于恰当的位置，以防止线圈滑动。

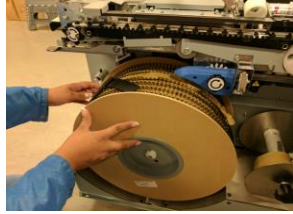

步骤 16: 如要从进给轴卸下回绕卷盘，插入中轴并顺向转动。将多余衬纸滑出中轴，以清除。

注意: 如果回绕卷盘绕满衬纸，可能比较难以清除。旋转松开轴钉之前，须将卷盘压实。

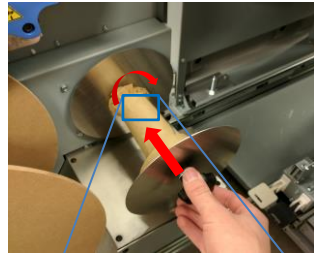

步骤 17: 重新将空的供纸中轴安装到设备上。将其滑动到进给中轴上，逆时针旋转直到固定在恰当的位置。

步骤 18: 打开顶盖，确定线圈固定器。检查固定器上是否有切割长度（长方形部分）。如果有，按住固定器释放（小方形部分）并移除线圈来移除。



步骤 19: 如需安装新卷盘，请按照本节和第 7B 节的步骤操作。

步骤 20: 如无需安装新的供应卷盘，则重新安装元件保护壳和卷盘止动件，然后将进料器抽屉滑入机器。确保完全推入抽屉，否则 LCD 屏上将显示消息“推入进料器”。关闭进料器的门。

B. 把一个新的供应卷轴装入机器:

提示更换卷盘时，开关元件门可清除该消息。建议在出现该消息后立即更换卷盘，防止出现卡纸现象。

步骤 1: 停止打印机/复印机运行。

步骤 2: 打开进料器的门。

步骤 3: 拉动把手，从机器中拉出进料器抽屉。

步骤 4: 如适用，按照第 A 节的说明卸下之前安装的元件卷盘。

步骤 5: 去掉线圈保护壳。拉动线圈保护壳把手，移除整个保护壳，将保护壳安全地放在送料器顶部。

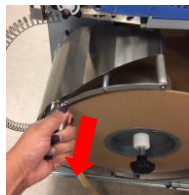

步骤 6: 从主轴上卸下卷盘止动件。逆时针转动旋钮，直到卸下盖子，将其放置一旁。

第 7 步: 从纸箱中取出供应卷盘，去掉塑料收缩包装。

方法 1: 用剪刀剪开，去掉塑料。

小心: 剪切塑料时，请勿切到衬纸或线圈，这样做可能会损坏卷盘。

注意: 此时请勿取下纸板固定器。如果在整个过程中未紧固线圈，线圈则会松开，可能造成堵塞。



方法 2: 在塑料仍留在供应卷盘上时，进行第 8 和第 9 步，然后再将其慢慢展开。



步骤 8: 将卷盘滑动到中轴上来安装卷盘。圆形条形码标签须朝向设备内部。中轴上的产品说明标签须朝外。

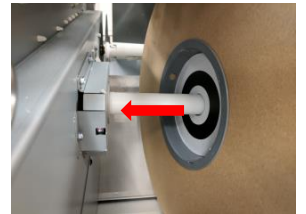

步骤 9: 使用卷盘止动件紧固卷盘。顺时针转动旋钮，将盖子装入主轴，直到卷盘紧固。避免过紧。

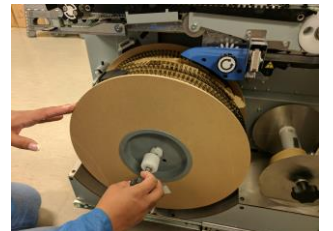

步骤 10: 轻轻取下运输期间用于紧固线圈的纸板垫片。在移动垫片之前，检查用于紧固线圈的柔性磁铁是否已安装。



步骤 11:

从卷盘拉出线圈和衬纸，用一只手托住。用另一只手安装线圈保护壳。



步骤 12: 依然托住衬纸的同时，用磁铁夹托住线圈。



步骤 13: 提起保护壳上的金属导轨，将衬纸滑到它和下方条带之间。



步骤 14: 将衬纸附到回绕卷盘。伸出 1-2 英寸（2.5-5 厘米），将多出的部分反折到金属夹顶部。



步骤 15: 顺时针转动回绕卷盘，直到有足够的线圈可到达蓝色线圈导轨。将线圈滑动到塑料线圈导轨上，

并将它装入塑料链轮中。使用旋钮手动转动塑料链轮并协助安装线圈。



步骤 16: 使用附在线圈供给链轮上的旋钮调整线圈末端位置。

线圈末端应对直刀片护罩上的窗口。线圈末端应与蓝色线圈导轨和灰色砧座之间的过渡线对齐。



步骤 17: 正确安装卷盘，如图所示。线圈松动端绕导轨进料，正确安放在线圈供给链轮上。衬纸松动端紧固在供纸中轴上。正确安装后，顺时针转动绕纸盘，直至接触盘下方的传感器翻门。

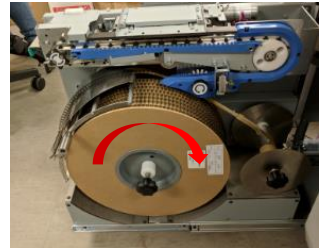

步骤 18: 将线圈送料抽屉向后滑入设备。确保抽屉已完全推回或 LCD 屏上显示“推入送料器”消息

步骤 19: 关闭线圈进料器的门。

卷盘安装之后所需进行的检查:

检查以下几点:

- 卷盘是否已通过固定帽固定到了进料器，且环状条形码朝向如步骤 9 第 7B 节所示？
- 进料器轨道上是否如步骤 16 第 7B 节所示放入了线圈，且端部正好位于切刀前边？
- 线圈罩是否放置到位，且一排线圈松散地停靠在它的顶部？纸是否在罩与滚筒之间？
- 卷盘下方是否有一排松垂的线圈？
- 进纸的末端是否如步骤 14 第 7B 节所示固定到了重绕卷中心？
- 是否已从进料器上取下任何多余的线圈？切刀上方不能有任何线圈，如步骤 14 第 7B 节所示。
- 打开顶盖。如步骤 18 第 7A 节所示，固定器上是否有任何多余线圈？

添加送料消息:

当 eWire 探测到送料位低时，LCD 屏上显示“添加送料”消息。当显示此消息时，须更换卷盘。

当显示此消息时，卷盘上还会留有一段线圈。留下这段多出的线圈用以确保装订好最后几本书册。此线圈会随卷盘一起丢弃。若已显示此消息，仍继续运行 eWire，则会导致衬纸脱落，无法装订书册。

注意: 打开和关闭送料门会删除此消息。建议在出现该消息后立即更换卷盘，防止出现卡纸现象。

C. 存储供应卷轴:

供应卷轴应始终垂直存放。水平存放可能导致线圈扭曲或缠绕。请务必小心操作部分空出的芯子。

一旦从机器上取下部分用过的芯子，使用柔性磁条固定线圈的松动端。

如果卷轴存储在纸箱内，则纸箱必须垂直堆放。请见包装侧面的标记。

正确的卷轴存储方法示例：



不正确的卷轴存储方法示例：



不使用时，请勿将磁铁条放置在送料器抽屉内，这可能会导致卡线。如下所示，将磁铁存放在送料器抽屉上或远离设备。将其存放在送料器上时，确保它们完全置于抽屉平坦的一面，而且远离卷盘。

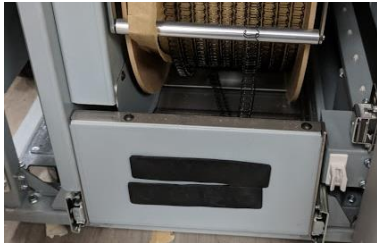

磁铁存放错误示例：



D. 清空书籍抽屉：

步骤 1: 停止打印机/复印机运行。当前操作没有完成之前，不得打开门。

步骤 2: 使用手柄打开 eWire™ Pro 书

籍抽屉。

步骤 3: 将书籍抽屉托盘滑出 eWire™ Pro。从托盘取出堆放的书籍。

注意: 必须一次取出全部书籍，请勿使托盘呈部分装满状态。

如果装订 A5 或报表，在取出书籍之前先取出书抽屉条。

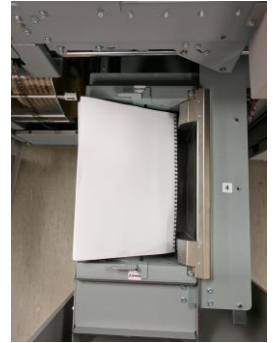

步骤 4: 确保托盘已空，且托盘区无任何纸屑。关紧书籍抽屉门，并重新开始操作。

如果运行更多的 A5 或报表书籍，在运行前重新安装书籍抽屉条。



装订书籍抽屉容量

元件尺寸	书籍容量*
A	35
B	35
C	35
D	30
E	25
F	20

* 如果装订书籍带有前后封面，少于 216gsm，则书籍抽屉容量可能比较小。

就书籍堆叠最优方案而言，推荐使用包含前后封面的书籍和不少于 5 张纸加 2 张封面的书籍。

书籍装订时，正面封面位于书堆底端，要为书装上此封面，须翻转到正面。

E. 清除卡纸:



当 eWire™ Pro 出现卡塞时，确定卡塞的位置，清除多余纸张，从区域 1 开始，然后进入区域 2、区域 3 和区域 4。**清除卡塞之后，返回到区域 3b，取下任何可能存在的线圈**

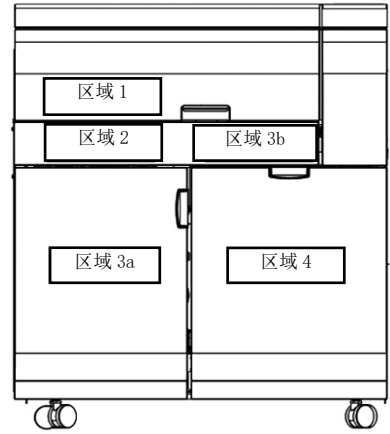

区域	描述
----	----

区域 1-旁路卡纸



如果卡纸出现在区域 1，抬起顶盖，取出被卡住的纸。
提升手柄，抬起下侧输送机。取出夹在旁路区和堆叠区之间的纸张。

区域 2-旁路传输或堆叠区卡纸



如果卡纸出现在区域 2，通过提升手柄进入堆叠区，抬起顶盖和下侧旁路。抬起真空堆叠手柄，从堆叠区取出纸张。纸张局部可能会钩在线圈部分。

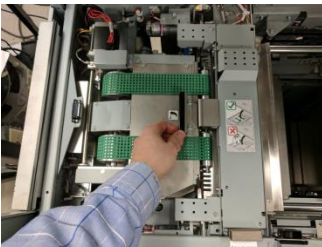

如果堆放区域有松散的纸张，则移除这些纸张，然后将不完整的书从书匣中取出。

真空堆叠器垂直通过后，其自身将缓慢降低至其原始位置。

区域 3a-双线圈进料卡塞

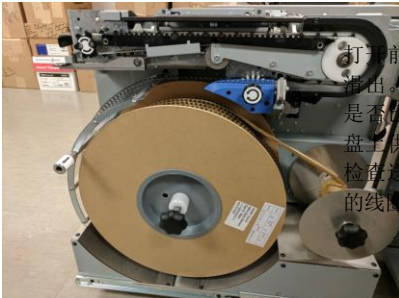

打开前门，用已有的手柄将抽屉滑出。检查从卷盘上回绕的纸张是否已被切割或损坏。检查从卷盘上供给的线圈是否足够松垂。检查送料器区域时候有任何多余的线圈。

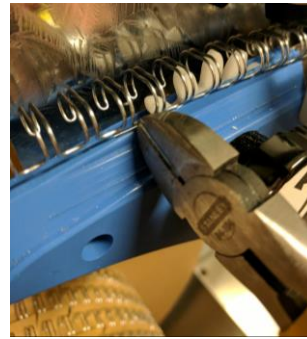

切刀后侧不得出现任何线圈。如果线圈出现在切刀后侧，使用剪钳切掉并取出，然后定位线圈，如第 7B 节步骤 11 所示。如要切掉多余的线圈时，在切刀前侧切。提起塑料突出部位的脱线，以避免损坏。顺时针转动皮带旋钮，取出切刀后侧的多余线圈。请勿从带齿处拉线圈



边缘锋利!

切到接触的手指

请勿移除刀盖或者将手指置于刀盖后面



如需从刀盖下面取出线圈，首先尝试逆时针转动进料旋钮，请勿将手指放在刀盖下方。如果您不能通过转动旋钮取出线圈，则使用剪线钳抓住线圈并将其拉出。

区域 4-书籍托盘卡塞



拉动门把手，打开书籍托盘。如果书籍托盘是满的，从升降机取出所有书籍并关紧门。检查书籍托盘区域是否有任何纸屑或散纸。

区域 3b-清除剩余线圈

首先按照以上步骤解除所有卡纸和卡线问题。打开区域 1 盖子之后再关上，固定器应该会缩回，变得可用。重新操作之前，检查线圈的某部分是否已被切掉，是否依然留在设备上。

如要从固定器去掉线圈长度，用一只手按住绿色标签，以松开线圈，然后用另一只手拉出线圈。

8. 用户显示屏

互动式用户 LCD 面板位于 eWire™ Pro 的前方，可提供装订机功能相关信息、设置和信息。

LCD 面板上的消息

1. 旁路就绪

eWire™ Pro 可用于旁路，纸张会通过机器。

2. 装订就绪

eWire™ Pro 可进行装订工作，通过装置的所有纸张将堆放并装订。

3. 运行旁路

当旁路模式运行使将显示该信息。

4. 运行装订

装订模式运行时显示此消息。书屉的容量将在屏幕右侧以百分比形式显示。如果装订过程中 eWire™ Pro 的门是开启的，则作业无法继续。

5. 书籍托盘已满

当书籍托盘已满或将满时，将显示“托盘已满”消息。

6. 关闭托盘

当书籍托盘被取下或未完全插入 eWire™ Pro 装置时，将显示这一消息。

7. 关闭门

当前门打开或未完全关闭时将显示这一消息。

8. 关闭盖板

当顶盖打开或未完全关闭时将显示这一消息。

9. 添加组件

当材料送入缓慢，或卷盘缺失时，将显示“添加元件”消息。

10. 暂停

如果设备行出现非 eWire™ Pro 中止，将会显示出这条信息。如果在暂停期间打开 eWire™ Pro 的一扇门，则作业将无法恢复。

11. 卡纸代码

当设备和卡塞所在区域出现卡塞，将会出现卡塞代码。请参考第 7E 节，以了解清除卡塞的相关说明；参考第 11 节，以了解每种卡塞的相关详情。

12. 推入送料器

当送料器门关闭，但抽屉未完全推入时，会显示此消息。打开门，完全推入抽屉，关闭门，则会删除此消息。

LCD 用户界面屏幕概览

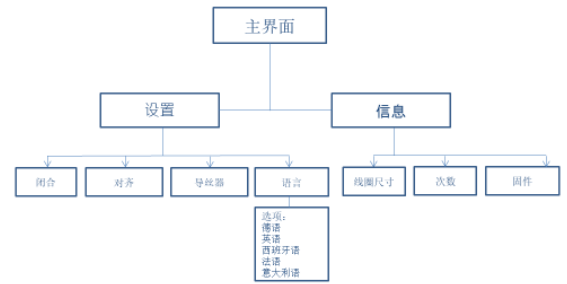

更改 LCD 面板上的设置

用户界面用 LCD 旁边的 Up（向上）和 Down（向下）箭头进行导航。要更改以下任何设置，在设置模式下按显示屏上的确定键，然后用箭头键更改设置。更改了任一设置后，按确定键并退出设置模式。

1. 封关闭

使用这一选项更改双线圈的封闭深度。提供的偏移量在-5 到+5 之间，仅适用于所选择的线圈尺寸。使用这个选项纠正过于封闭或未完全封闭的装订。请参考第 9 E 部分的详细说明。

2. 对对齐

使用这个选项纠正进入 eWire Pro 的纸张偏移量。除非有维修技术人员指导，否则不需要进行任何调整。

3. 导丝器

用这个选项纠正导丝器的正时。除非有维修技术人员指导，否则不需要进行任何调整。

4. 语语言

使用这一选项更改 LCD 屏幕上显示的语言。

LCD 屏幕上显示的信息

1. 线圈尺寸

显示当前选择的线圈尺寸。也显示在主页屏幕上。

2. 次数

显示 eWire™ Pro 处理的书籍数量和页数。

3. 固件

显示 eWire™ Pro 的当前固件级别。

9. 解决问题

A. 常见问题:

问题	问题原因
无电, 不运行	电源线未连接到机器的背面, 或者为正确插入墙内。 未启动加电/断电开关
显示关门/关闭托盘/关闭盖板消息	确保门和盖板完全关闭并闭锁。按下门, 并牢固固定到位。如果重复显示消息, 则调节互锁标记。
双回路线圈不断卡纸	在存储和加载过程中注意不要损坏卷盘。 取下过多的线圈, 并在进料模块重新安装卷盘。遵照第 4 节中的安装说明。 如有必要, 从卷盘上取下一定长度的线圈, 并重新安装卷盘。
纸张不断卡在堆积区 (区域 2) J202, J203, J244	确认 MFPP-B1 上已安装了适当的 eWire™ Pro 模。用一张未装订的纸, 确认根据第 9C-D 节中的说明准确打孔。如果打孔精度不符合规格, 则调节 MFPP-B1 的对齐设置。 如果该问题仍存在, 参见第 9E 节
进料器内线圈卡住。(区域 3a) J361	eWire™ Pro 的 J361 卡塞可能是由纸张传感器 (S22) 薄膜罩上的灰尘造成的。用干布擦薄膜, 覆盖住下图所示的纸张传感器。  安装卷盘时线圈末端放置错误也可能造成 J361 卡纸情况的发生。参考第 7B 节步骤 16。
传送的纸张破损	如果线圈卷盘和回绕卷盘之间传送的纸张破损, 则传送纸的回绕卷盘, 将卷盘松弛的一端重新连接到回绕卷盘的卷毂上, 然后从第 12 步开始进行卷盘的安装步骤。如果线过分松弛, 可能需要切掉过多的线。
传送的纸张破损 (续)	或者, 也可以在清空回绕卷盘的卷毂后修理传送纸。用一定长度的弃用传送纸, 将一端固定到回绕卷盘, 然后剪切一定长度, 留足 2 英寸 (50 毫米) 的重叠, 同时使纸的末端仍然附着

	在卷盘上。裹住包装胶带内的折叠部分, 或用 3 个书钉固定, 然后从第 12 步开始进行卷盘的安装步骤。 
线无法触发松弛传感器。(区域 3a) J320	eWire™ Pro 的 J320 卡塞可能是由于线圈卷盘和回绕卷盘之间传送的纸张破损或卷到线圈上造成的。参考第 7B 节第 1-5 步和第 11-19 步, 了解如何重新安装线盘的信息。注意: 如果传送的纸张不足以到达回绕卷盘或如果线圈在拉伸时损坏, 可能需要剪掉过多的线圈。 纸松弛传感器上碎屑堆积并限制它的动作后也可能造成 eWire™ Pro 发生 J320 卡塞。用抹布或真空吸尘器清理掉碎屑。也可以用压缩空气来清理挡板的下方区域。 
回绕卷盘过满 J320	回绕卷盘过满时会发生 J320 堵塞。回绕卷盘有一个口卡入。当纸张达到这个口时, 从纸张离开回绕卷盘的位置切开, 然后执行 7A 部分的第 16-17 步, 清空 hub, 然后将切开的一端重新连接到空的纸卷
A5 或报表书籍关闭或堆放不良	如果放书的抽屉条没有安装好, 可能会造成 A5 和报表尺寸的书籍关闭和堆放不良。检查抽屉条是否安装正确。请参阅第 6 节。

B. 常见的线盘问题

对卷盘上的线圈处理不当可能会损坏线圈。该部分介绍了一些你可能会在卷盘上发现的一些问题的实例。

线圈切割

线圈卷盘部分损坏时, 必须用提供的线圈切刀将其切除。线圈切刀位于进料器门内。切割线圈时, 应切割较大线圈的中间部位, 如下所示。然后即可清理掉过多的纸, 沿线圈的新末端留出 12 英寸 (30 厘米)。



线圈拉伸

在机器上安装或拆除卷盘时可能会对线圈造成拉伸，线圈卡塞也可能造成拉伸。如果线圈发生任意长度的拉伸，如下图所示，用所提供的线圈切刀将这一段切除。让某段线圈与其它部分不平时则视为被拉伸。红色标示的线圈是一个被拉伸线圈的例子。

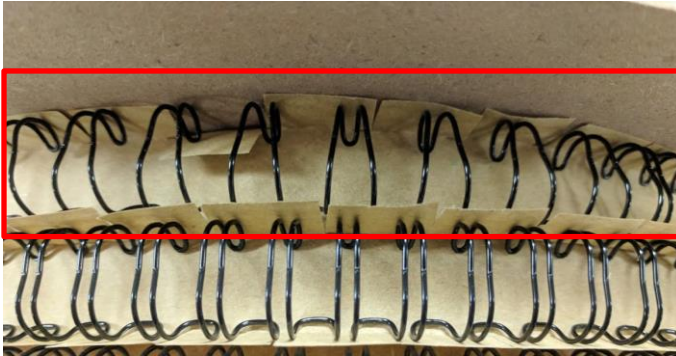

线圈压扁

卷盘处理错误可能会造成线圈被压扁。下图所示为某段线圈被压扁的例子。必须将压扁的线圈切除并丢弃。

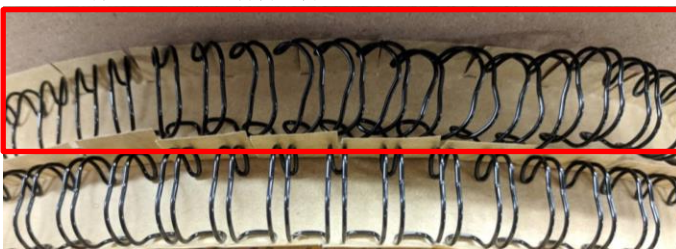

线圈缠绕

如果卷盘在储存时未用磁条正确固定线圈，则线圈可能发生缠绕。小心将缠绕的线圈分离即可解决这个问题。解除缠绕后，检查无其它破损后再使用这个卷盘。

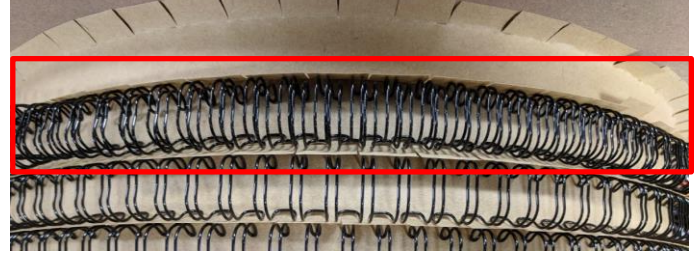

元件松散

eWire™ Pro 会提示用户在长时间停工后清理掉 3b 区域过多的元件。如果未进行清理，元件可能会掉入进料器区域，进而造成线圈卡塞。线圈可能会掉在卷盘顶部，如下所示。发生这种情况后，小心清除松散的元件并检查卷盘是否有损坏。



线圈可能会掉入元件抽屉底部。发生这种情况后，拿掉线圈，然后按照本节所述检查是否存在双线圈。



双线圈

当一行线圈，而非进给中的线圈发生松弛时会出现双线圈的情况。这种情况下会产生 J320 线圈卡塞代码。



要解决这个问题，沿松弛的线圈向上摸至卷盘顶部，逆时针轻轻的拉动松弛的线圈。这样既可将松弛线圈移至下一行线圈，重复该过程，直至所有松弛部分都回到进给的最后一行。

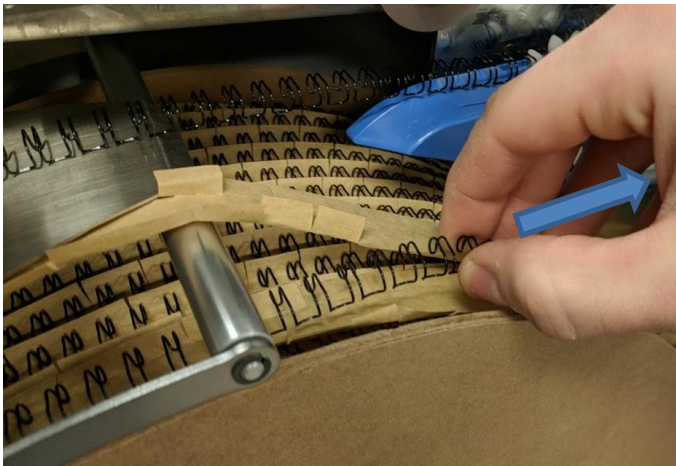

C. 故障排除

本节列出了纸不能挂在双环线圈头上时的故障排除步骤。某些情况下，这可能引发卡塞代码。勾连不当最容易导致的就是 J202、J203 和 J244。更改 eWire™ Pro 或 Multi Function Professional Puncher-B1 的任何设置之前，必须检查下面的各个故障排除步骤。

- 检查 eWire™ Pro 是否已与上游装置正确连接，并确认设备间无未同步的情况。
- 检查并确认已印刷的纸不存在过度卷曲的现象。放在平整表面后，纸的边缘不能高于 3/8 英寸（10 厘米）。如有该问题，查看打印机手册进行解决。



- 检查元件卷盘是否有损坏，如果线圈破损，则割掉受损的长度或换用相同尺寸的卷盘。参见第 9 B 节“常见的卷盘问题”，了解详细信息。

- 确认使用中的元件的尺寸与正在处理的书籍所用纸张数量相匹配。参见第 10 节的图表。
- 检查未勾住的纸的孔周围是否有损坏，这可能表明有撕破或印记。如有任何问题，请进行导丝器和对齐调节。

D. 打孔质量：

在 eWire™ Pro 上游的钻孔机打的孔的规格不符合要求，会降低 eWire™ Pro 的装订能力，进而造成卡纸及勾不住纸的情况发生。

1. 用所提供的孔定位工具，确认 backage 深度及单张已打孔纸的对齐情况。使用这个工具时，取一张未装订的纸并将它与“LTR”或“A4”一角对齐，取决于纸的尺寸。孔正确对齐后，纸后边的黑线应模糊可见，而黑圈应该在打的所有孔周围均匀可见。

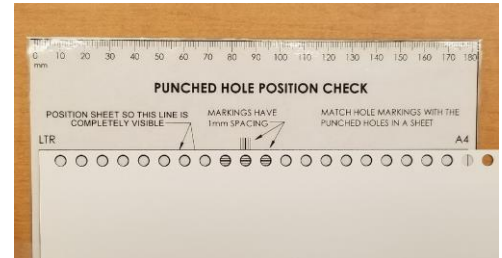

2. 如果这些孔未与工具外边线对齐，则参考 Multi Function Professional Puncher-B1 用户手册，进行孔定位的调节操作。

E. 元件闭合：

正确闭合的元件应该是一个环形。它可以让纸页自由转动，同时防止纸张装订后滑出。

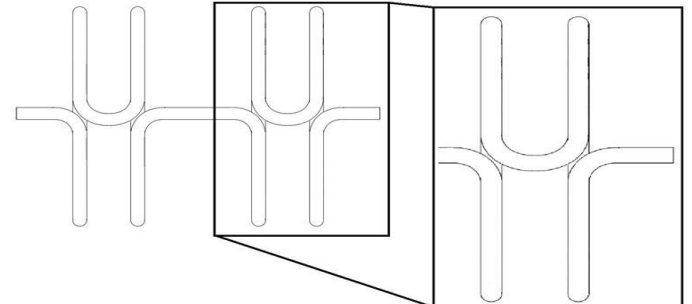

上图是一个正确闭合的元件。如果拽纸末端能够将一张纸从双环装订中拉出，则视为这个元件闭合不够。如果元件呈椭圆形，则视为这个元件封闭过度。如果元件闭合不够，则增大 LCD 树中封闭器的值，如果闭合过度，则降低该值。更改这些设置后，装订一本新书并检查它的元件。



10. 供货信息 - EWIRE™ PRO 和应用

A. 供货订单信息

eWire™ Pro 机器的双线圈供货共有 5 种不同的尺寸，采用 3 种不同的颜色。为在不同尺寸和颜色的双线圈产品进行切换，请遵照第 4 节中的说明。要重新订购或订购新的线圈，请参考下表。

描述	重新预订编号
eWire 卷盘, 元件尺寸 “A”, 黑色	7717902
eWire 卷盘, 元件尺寸 “B”, 黑色	7717903
eWire 卷盘, 元件尺寸 “C”, 黑色	7717904
eWire 卷盘, 元件尺寸 “D”, 黑色	7717905
eWire 卷盘, 元件尺寸 “E”, 黑色	7717906
eWire 卷盘, 元件尺寸 “F”, 黑色	WSM7717907
eWire 卷盘, 元件尺寸 “A”, 白色	7717908
eWire 卷盘, 元件尺寸 “B”, 白色	7717909
eWire 卷盘, 元件尺寸 “C”, 白色	7717910
eWire 卷盘, 元件尺寸 “D”, 白色	7717911
eWire 卷盘, 元件尺寸 “E”, 白色	7717912
eWire 卷盘, 元件尺寸 “F”, 白色	WSM7717913
eWire 卷盘, 元件尺寸 “A”, 银色	7717914
eWire 卷盘, 元件尺寸 “B”, 银色	7717915
eWire 卷盘, 元件尺寸 “C”, 银色	7717916
eWire 卷盘, 元件尺寸 “D”, 银色	7717917
eWire 卷盘, 元件尺寸 “E”, 银色	7717918
eWire 卷盘, 元件尺寸 “F”, 银色	WSM7717919

模具组零件编号:

eWire, 3:1, 圆形模具	7714030
eWire, 3:1, 方形模具	7714031

模具组说明:

方形孔模具:

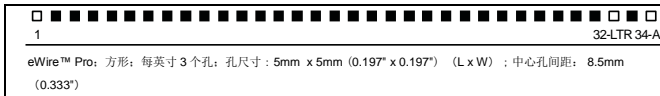

圆形孔模具:

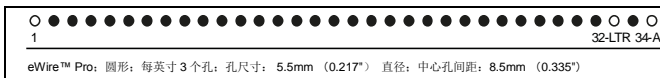

B. 书本容量信息

元件尺寸	纸张容量 (75 gsm)	最大文件厚度 (mm)	每个卷盘的最大书籍数量		
			信纸	A4	A5 和 STMT
A	15-30	3	515	485	685
B	31-50	5	320	300	425
C	51-60	6	250	235	333
D	61-70	7	180	170	240
E	71-80	8	130	120	173
F	81-100	10	100	93	133

*纸张容量基于 20lb (75 gsm) 纸张。减去 8-10 张存放封面。

†每个卷盘最大装订书量是指，在运行或设置过程中未出现浪费的情况下，一个卷盘可以装订出的最大书册数量。

**11. LCD 显示屏卡塞代码**

eWire™ Pro 发生卡塞时, LCD 屏上会显示一个卡塞代码。下面是可能出现的所有卡塞代码的列表。提示检查某个区域时, 请参考第 7E 节有关如何清除该区域卡塞的信息。很多卡塞代码的修复只需打开再关闭顶盖, 使工作模块重新定位即可。

纸张卡塞

卡塞代码	卡塞描述	清理
J101-J116	旁路纸盘内有纸	清理掉区域 1 内的纸
J202-J203	纸张输送机内有纸	清理掉区域 2 的纸 参考第 9 节 C-D
J244	纸张托盘内有纸	清理掉区域 2 的纸 参考第 9 节 C-D
J260-J261	旁路纸盘内有纸	清理掉区域 1 的纸

线圈卡塞

卡塞代码	卡塞描述	清理
J320	纸卷超时	检查区域 3a 的线圈卷盘
J321-J322	元件超时	检查区域 3a 进给的元件
J323	切刀错误	检查区域 3a 的切刀
J324-J334	送纸器定位超时	打开并关闭进料器的门
J350	卷盘已空, 需要更换	更换区域 3a 的卷盘
J351	送纸器定位超时	打开并关闭进料器的门
J360-J362	元件超时	检查区域 3a 进给的元件
J363	送纸器定位超时	打开并关闭进料器的门
J364-J365	元件超时	检查区域 3a 进给的元件
J366-J369	送纸器定位超时	打开并关闭进料器的门

装订卡塞

卡塞代码	卡塞描述	清理
J370-J377	固定器定位超时	打开并关闭顶罩
J379-J380	闭合器关闭超时	打开并关闭顶罩
J381	闭合器定位超时	打开并关闭顶罩

J382-J383	闭合器关闭超时	打开并关闭顶罩
J384-J393	固定器定位超时	打开并关闭顶罩
J394	闭合器关闭超时	打开并关闭顶罩
J395	固定器定位超时	打开并关闭顶罩
J396	闭合器关闭超时	打开并关闭顶罩
J398	最大纸张计数	打开并关闭顶罩, 参考第 10 节原料纸最大数量

书籍卡塞

卡塞代码	卡塞描述	清理
J442	书籍抽屉定位超时	打开并关闭书籍抽屉
J443	书籍抽屉定位超时	打开并关闭书籍抽屉
书籍抽屉满	书籍抽屉满	清空书籍抽屉
J451	书籍抽屉定位超时	打开并关闭书籍抽屉
J452	作业过程中书籍抽屉开启	关闭书籍抽屉